

Traktoritele, väikelaaduritele, rataslaaduritele,
teleskooplaaduritele või kahveltõstukitele

Fliegl
AGRO-CENTER

ET 1/2024

TÖÖSEADMED





Sisukord

Allapanu- ja söödakopad	61–62	Palgihaarats	126–128
Allapanukobesti	64	Palgihaarats laadurile	129
Big Bag koti kühvel ja lisaseadmed	88	Pallihaaratsid	44–46
Ekskavaatori kopp	166–167	Pallikahvlid	52–54
Esi- ja tagalaadurid	47	Pallipurustid	64–65
Esihüdraulikasüsteem	150	Pallitõstukid	49–51
Esilaaduri haakeseade	148	Piigid ja lisaseadmed	153–154
Esilaaduri ümarpalliigiid	153	Piikandur	154
Esilaaduri pikendus	66	Pinnasepuur ja lisaseadmed	106–107
Esipakker	71	Puiduhakke kuivatamine	132
Esiraskuse kaitsekilp	142	Puiduhakkur	119–120
Euronorm süsteemi adapter/ kinnitusraam	146–149, 151	Puidusidumisseade ja tarvikud	129
Freesrull	63	Puistamiseadmed	164
Gaasloigatud osade komplektid	152	Pumbaseade	136
Hambaotsad ja hambahoidjad	175	Punkritäitja ja lisaseadmed	130–132
Heki- ja oksaloikurid	117	Pöördhaakeseade	104
Juurdepääsuredel	160	Pühkimis- ja umbrohuluud	29–32
Kaalusüsteemid	157	Pühkimismasinad ja lisaseadmed	19–28
Kaamerasüsteemid	158	Raskused esi- ja tagahaakeseadmele	142–143
Kahveltõstuki haakeseade	146	Rehvide paigaldamise alus	144
Kallutusadapter	104	Rohimiskultivaator	72
Kasti pööramiseade	103	Rullrandaal	70
Kattesüsteemid ja rullitavad presentkatted	160–163	Silo kattesüsteem	57
Keevitatavad konksud ja kronsteinid Euronorm, Hauer jt süsteemidele	147, 151	Silohaardekopad	90–91
Keevitatavad raamid eri klassi ekskavaatoritele	173	Silohargid	58–59
Kett-ketasäke ja lisaseadmed	68–69	Siloreha	66
Kiiresti vahetatav raam ja tarvikud	147	Silorullid	57
Kiirvahetusseade	146	Sorteerimishaarats	170
Kinnitusdetail puurikombinatsioonide jaoks	74	Sõelkopp	169
Kobestuskäpp	174	Sõnniku- ja silokopad ja -hargid	92–94
Kolmpunkt-kinnituse adapter	149	Sõnnikuhark	90
Konteiner	145	Sõnnikuseparaator	137–139
Koormakonks ja koormakonksu pikendus	124–125	Taga- ja kõrgkallutatavad kopad	76–79, 85
Kopa lisaseadmed	154–155	Terad / allakruvitavad terad (+PU versioon)	154–155
Kopad	79–88	Traktori haakekolmnurk ja vastasosa	150
Koristusreha	173	Traktori taha kinnitatav segur	140
Kraavipuhastuskopp	168	Tõstekahvli harud ja pikendused	102
Kännujuurija	173	Tõstuki kahvlid ja lisaseadmed	96–101, 156
Laadimishaarats	123–124	Tõukurkopp	87
Lameda disainiga silolaotur	56	Tööplatvormid ja lisaseadmed	9–16
Langetuspea	171	Tööriistakast	145
Lõikurid ja lisaseadmed	117–118	Tööseadme aktuaator	148
Lägainjektor	136	Vaheadapter	151
Lägalaotur	134–135	Võrkäke ja pneumaatiline puistur	73–74
Lükkamis- ja puhastussahad	34–42	Võsasaed ja lisaseadmed	113–117
Mikser ja lisaseadmed	108–110	Ümarpallide käitlemis- ja transpordiseade	60
Multšerid	120–122	Ümarpallitõstuk	48
		Ümberlaadimistigu	159

Märkused ja sümbolid



Paigaldatav nendele masinatele



Traktor



Kopplaadur



Rataslaadur



Teleskooplaadur



Kahveltõstuk



Ekskavaator



Kolmpunkt-kinnitus



Transpordikulud (lisandub käibemaks)



Väike kaubaalus



Euroalus kuni
2,39 m (pikkus)



Kaubaalused üle
2,39 m (pikkus)



Suuremahuline kaup



Eritransport



Tellimisel



Viimistluse üksikasjad



Kruviga kinnitus

Kruviga kinnitus tagab eriti suure paindlikkuse. See võimaldab kinnitada seadet hõlpsasti paljude erinevate kandesõidukite külge.



Näide: poltidega ühendatava kinnitusega tööplatvorm Claas Scorpion masinale



Näide: poltidega ühendatava hoidikuga pügamissaag Manitou masinale



Kooniline disain

Suurem osa Fliegl koppasid on koonilise disainiga. Külgmised osad on seatud nurga alla, mistõttu kopa korpus laieneb põhja osas. Tänu sellele saab puistematerjalil saada paremini ära voolata ja materjalijääkide kogus on minimaalne.



Väga kulumiskindel tera

Selle sümboliga haagisseadmed on varustatud väga kulumiskindlast HB 500 terasest valmistatud teraga. See tagab minimaalse kulumise mistahes rakenduse korral. Tera tugevuse andmed on toodud vastava haagisseadme teabe juures.



Kopa korpuse tugevdused

Kopa korpuse tugevuse ja vastupidavuse suurendamiseks on meie koppadele lisatud tugevdused. Need toetavad kopa põhistruktuuri, kaitstes seda hõõrdumise eest ekstreemsetel töödel.



Kuumtsinkimine – kaitse, mis kestab igavesti

Kuumtsinkimine hoiab ära liigkiire korrosiooni tekke ja pikendab materjali eluiga! Kuumtsinkimine tagab tsingi ja terase vahel eriti tugeva sideme. See tähendab, et komponendi kõik õõnsused ja nurgad on ideaalselt kaetud kauakestva ja ülimalt vastupidava kaitsekihiga.

- » Pikaajaline korrosioonikaitse
- » Suur kuluefektiivsus
- » Suur mehaaniline vastupidavus















- » Täiuslik igakülgne kaitse ka õõnsustes ja servades
- » Hooldusvaba



Pulbervärvimine – mehaanilise vastupidavuse ja korrosioonikaitse

Pulbervärvimisprotsessis kuumutatakse seadmele kantud pulbervärvi kõrgele temperatuuril, mis loob kauakestva, kriimustuskindla ja vastupidava pinna. Kattel on olulised eelised, nagu kõrge vastupidavus, kemikaali- ja ilmastikukindlus ning see sobib ideaalselt kasutamiseks karmides keskkonnatingimustes.

ÜLEVAADE

	Tööplatvormid 7	01
	Pühkimismasinad 17	02
	Puhastusseadmed 33	03
	Söödapallide käitlemise seadmed 43	04
	Söötmis- ja silotehnoloogia 55	05
	Mullaharimine ja rohumaa 67	06
	Kopad 75	07
	Silo teisaldamise seadmed..... 89	08
	Tõstekahvlid ja pööramiseadmed 95	09
	Segamine ja puurimine105	10
	Haljastus ja metsandus.....111	11
	Sõnniku käitlemise tehnoloogia133	12
	Adapterid, raskused ja lisaseadmed141	13
	Ekskavaatori haakeseadmed.....165	14

Fliegl

TÖÖPLATVORMID



01

Tööplatvorm "Madal"	9
Tööplatvorm "Kõrge", küljelt sissepääsuga	10
Tööplatvorm "Kõrge", keskelt sissepääsuga	11
Tööplatvorm "Kõrge", pööratav	12
Tööplatvorm "Maxi"	13
Tööplatvorm "Lai"	14
Tööplatvorm "Poltidega"	15
Tööplatvorm "Kokkupandav"	15
Tööplatvormid "Small" ja "Easy"	16

FLIEGL TÖÖPLATVORMID

Meie kuumtsingitud tööplatvormidel on palju kasutusvõimalusi: montaaž-, remondi- ja puhastustööd, seinte ja lagede värvimine jne.

EÜ eelsertifitseeritud

Vastavalt masinadirektiivile 2006/42/EÜ peavad kõik tööplatvormid, mida kasutatakse inimeste tõstmiseks üle 3 m kõrgusele, läbima EÜ tüübikatsutuse.

Fliegl tööplatvormid on projekteeritud neid kriteeriume järgides. EÜ tüübikatsutuleb läbi viia koos vastava kandesõidukiga. Kontrollitakse erinevaid punkte nagu stabiilsus, paralleelne juhtimine ja täiendavad ohutusseadmed.

Kandesõituki puhul tuleb järgida järgmisi punkte:

- » stabiilsus
- » automaatne paralleeljuhtimine
- » kallutamise funktsiooni blokeerimine
- » tõstmise ja langetamise kiiruse reguleerimine
- » tõstesilindrite torude lõhkemise vastane kaitse
- » tõstekõrgus max 10 m
- » avariilangemine tõstekõrgustel üle 7,5 m
- » raadioside tõstekõrgustel üle 7,5 m või halva nähtavuse korral



Tarnitav toode on valmis paigaldamiseks traktoritele, väikelaaduritele, rataslaaduritele, teleskooplaaduritele ja kahveltõstukitele.

TÖÖPLATVORMIDE VÕRDLU

Tüüp	Madal	Kõrge, küljelt sissepääsuga	Kõrge, keskelt sissepääsuga	Kõrge, pööratav	Maxi	Lai	Poltidega	Kokkupandav
Tsingitud	✓	✓	✓	✓	✓	✓	✓	✓
Paigaldamine	Euronorm, väike-, ratas- või teleskooplaadur	Euronorm, väike-, ratas- või teleskooplaadur	Euronorm, väike-, ratas- või teleskooplaadur	Euronorm, väike-, ratas- või teleskooplaadur	Euronorm, väike-, ratas- või teleskooplaadur	Euronorm, väike-, ratas- või teleskooplaadur	Kahveltõstuk	Kahveltõstuk
Pikendus (m)	-	1	1	1	1,40	-	-	-
Kandevõime ca (kg)	250	250	250	250	250	250	120	120
Kaal ca (kg)	170	220	220	380	240	240	120	85
Sissepääs	küljelt	küljelt	keskelt	küljelt	küljelt	küljelt	küljelt	küljelt
EÜ eelsertifitseeritud*	✓	✓	✓	✓	✓	✓	-	-
Libisemiskindel põrand	✓	✓	✓	✓	✓	✓	✓	✓
Tööriistasalv	✓	✓	✓	✓	✓	✓	-	-



Vaata videot ▶

Tööplatvorm "Madal"

Ideaalne abimees montaaži- ja hooldustöödel.



Plastkattega ja kaitsevõrega (valikuline)



Küljelt sissepääsuga

01



Tehnilised andmed

- » Standardvarustusena Euronormi kinnitus
- » Valikuliselt eraldi poltidega ühendatava väike-, ratas- või teleskooplaaduri kinnitusega
- » Kandevõime: ca 250 kg
- » Korv (P × L × K): 1570 × 920 × 1100 mm

Omadused



- » EÜ eelsertifitseeritud
- » Põrandal libisemiskindel rest
- » Standardvarustuses tööriistasalv
- » Küljelt sissepääsuga

Paigaldatav Euronormi kinnitusele

Tootenumber	Nimetus	Kaal ca	Ühik	€ neto
ABHFLI000010V	Tööplatvorm "Madal"	170 kg	Tükk 	1 910,00

Paigaldatav väikelaaduritele, rataslaaduritele või teleskooplaaduritele

Tootenumber	Nimetus	Kaal ca	Ühik	€ neto
ABHHRTO00010V	Tööplatvorm "Madal"	190 kg	Tükk 	2 480,00

Paigaldatav kahveltõstukile

Tootenumber	Nimetus	Kaal ca	Ühik	€ neto
ABHFLI000001V	Tööplatvorm "Madal"	170 kg	Tükk 	1 860,00



1 Plastkate



2 Tööriistasalv

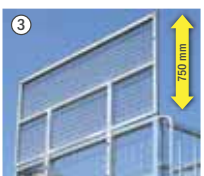

3 Kaitsevõre



4 Pöörlevad rattad



5 Kukkumiskaitse "Profi"

Lisatarvikud tüüpidele Madal, Kõrge (küljelt/keskelt sissepääsuga, pööratav), Maxi

Tootenumber	Nimetus	Ühik	€ neto
① ABHFLI000805	Plastkate (vajalik mootorsaega töötamisel), paigaldatud	Komplekt	300,00
② ABHFLI900006	Tööriistasalv, laius 250 mm (tamekomplektis uue seadme ostmisel)	Tükk	130,00
③ ABHFLI900007	Kaitsevõre (vajalik suletud ruumides)	Tükk 	330,00
④ ABHFLI900012	Pöörlevad rattad (raske koorma jaoks) Ø 200 mm, millest 2 on seisupiduriga ja 2 pidurita	Komplekt	250,00
⑤ SBWXXG000058	Kukkumiskaitse "Profi" koos kôie, koti, turvarakmete ja kukkumiskaitsega - lubatud kaal: max 125 kg	Komplekt	484,80
ABHFLI900014	Toru lõhkemise vastane kaitse	Komplekt	170,00
ABHFLI900021	Spetsiaalne kattedärv (värvus vastavalt tellimusele)		480,00
ETZXX916600	Hoiatustrüübud - lisatasu	Komplekt	154,60
ABHFLI900500	EÜ tüübihindamine vastavalt masinadirektiivile 2006/42/EÜ		Tellimisel

* Kõik netohinnad on eurodes, neile lisandub käibemaks 22% ja transport.



Tööplatvorm "Kõrge", küljelt sissepääsuga

Klassikaline tööplatvorm, täiendava 1 m pikendusega.

01



Kruvitav kinnitus (valikuline)



Küljelt sissepääsuga



Kahveltöstukile paigaldamine kettlukuga

Tehnilised andmed

- » Standardvarustusena Euronormi kinnitus
- » Valikuliselt eraldi poltidega ühendatava väike-, ratas- või teleskooplaaduri kinnitusega
- » Kandevoime: ca 250 kg
- » Korv (P × L × K):
1570 × 920 ×
1100 mm

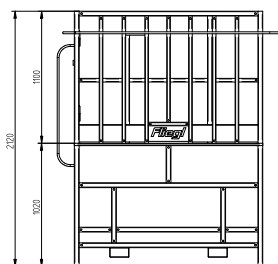

Omadused



- » EÜ eelsertifitseeritud
- » Lisakõrgus: 1 m
- » Põrandal libisemiskindel rest
- » Töökõrgus esilaaduriga: max 6500 mm
- » Standardvarustuses tööriistasalv
- » Küljelt sissepääsuga
- » Lisaseadmeid vt lk 9

Paigaldatav Euronormi kinnitusele

Tootenumber	Nimetus	Pikendus	Töökõrgus	Kaal ca	Ühik	€ neto
ABHFLI00005V	Tööplatvorm "Kõrge", küljelt sissepääsuga	1000 mm	2120 mm	220 kg	Tükk	2 260,00

Paigaldatav väikelaaduritele, rataslaaduritele või teleskooplaaduritele

Tootenumber	Nimetus	Pikendus	Töökõrgus	Kaal ca	Ühik	€ neto
ABHRT00005V	Tööplatvorm "Kõrge", küljelt sissepääsuga	1000 mm	2120 mm	240 kg	Tükk	2 830,00

Paigaldatav kahveltöstukile

Tootenumber	Nimetus	Pikendus	Töökõrgus	Kaal ca	Ühik	€ neto
ABHFLI00008V	Tööplatvorm "Kõrge", küljelt sissepääsuga	1000 mm	2120 mm	215 kg	Tükk	2 220,00

Tööplatvorm "Kõrge", keskelt sissepääsuga

Klassikaline tööplatvorm 1 m lisakõrgusega võimaldab hõlpsasti minna üle nt katusepindadele.



01



Tehnilised andmed

- » Standardvarustusena Euronormi kinnitus
- » Valikuliselt eraldi poltidega ühendatava väike-, ratas- või teleskooplaaduri kinnitusega
- » Kandevoime: ca 250 kg
- » Korv (P x L x K): 1570 x 920 x 1100 mm

Omadused



- » EÜ eelsertifitseeritud
- » Lisakõrgus: 1 m
- » Põrandal libisemiskindel rest
- » Töökõrgus esilaaduriga: max 6500 mm
- » Standardvarustuses tööriistasalv
- » Keskelt sissepääs
- » Lisaseadmeid vt lk 9

Paigaldatav Euronormi kinnitusele

Tootenumber	Nimetus	Pikendus	Töökõrgus	Kaal ca	Ühik	€ neto
ABHFLI000006V	Tööplatvorm "Kõrge", keskelt sissepääsuga	1000 mm	2120 mm	220 kg	Tükk 	2 560,00

Paigaldatav väikelaaduritele, rataslaaduritele või teleskooplaaduritele

Tootenumber	Nimetus	Pikendus	Töökõrgus	Kaal ca	Ühik	€ neto
ABHHRT000006V	Tööplatvorm "Kõrge", keskelt sissepääsuga	1000 mm	2120 mm	230 kg	Tükk 	3 130,00

Paigaldatav kahveltõstukile

Tootenumber	Nimetus	Pikendus	Töökõrgus	Kaal ca	Ühik	€ neto
ABHFLI000023V	Tööplatvorm "Kõrge", keskelt sissepääsuga	1000 mm	2120 mm	220 kg	Tükk 	2 500,00

* Kõik netohinnad on eurodes, neile lisandub käibemaks 22% ja transport.

Tööplatvorm "Kõrge", pööratav

Suurem paindlikkus, rohkem kasutusvõimalusi, ei blokeeri tänavaid ega teid – ruumisäästliku töövoos jaoks mõeldud pööratav tööplatvorm sobib eriti hästi munitsipaalsektorisse.

01



Pööratav kuni 90° – ideaalne kitsaste sõiduteede korral.



Tehnilised andmed

- » Standardvarustusena Euronormi kinnitus
- » Valikuliselt eraldi keevitatava väike-, ratas- või teleskooplaaduri kinnitusega
- » Pööratav mõlemalt poolt 90°, kokku 180° (4 sammuga 45° võrra)
- » Kandevõime: ca 250 kg
- » Korv (P × L × K): 1570 × 920 × 1100 mm

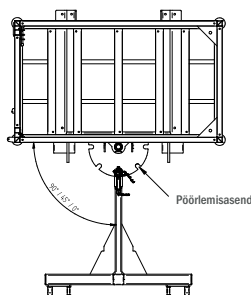

Omadused



- » EÜ eelsertifitseeritud
- » Lisakõrgus: 1 m
- » Põrandal libisemiskindel rest
- » Töökõrgus esilaaaduriga: max 6500 mm
- » Standardvarustuses tööriistasalv
- » Küljelt sissepääsuga
- » Lisaseadmeid vt lk 9

Paigaldatav Euronormi kinnitusele

Tootenumber	Nimetus	Pikendus	Töökõrgus	Kaal ca	Ühik	€ neto
ABHFLI000009V	Tööplatvorm "Kõrge", pööratav	1000 mm	2120 mm	380 kg	Tükk	3 520,00

Paigaldatav väikelaaduritele, rataslaaduritele või teleskooplaaduritele

Tootenumber	Nimetus	Pikendus	Töökõrgus	Kaal ca	Ühik	€ neto
ABHHR000009V	Tööplatvorm "Kõrge", pööratav	1000 mm	2120 mm	400 kg	Tükk	4 090,00

Tööplatvorm "Maxi"

Professionaalne tööplatvorm 1,40 m lisakõrgusega võimaldab ohutult ja mugavalt töötada eriti kõrgetes kohtades.



Kõrge tööplatvorm eriti kõrgete kohtade jaoks

Tehnilised andmed

- » Standardvarustusena Euronormi kinnitus
- » Valikuliselt eraldi poltidega ühendatava väike-, ratas- või teleskooplaaduri kinnitusega
- » Kandeõime: ca 250 kg
- » Korv (P × L × K): 1570 × 920 × 1100 mm

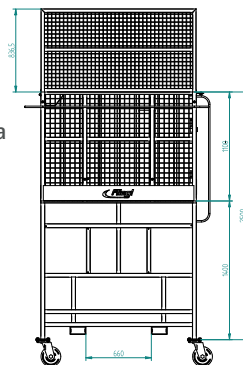

Omadused



- » EÜ eelsertifitseeritud
- » Lisakõrgus: 1,40 m
- » Põrandal liibemiskindel rest
- » Töökõrgus esilaaduriga: max 7000 mm
- » Standardvarustuses tööriistasalv
- » Küljelt sissepääsuga
- » Lisaseadmeid vt lk 9

Paigaldatav Euronormi kinnitusele

Tootenumber	Nimetus	Pikendus	Töökõrgus	Kaal ca	Ühik	€ neto
ABHFL000020V	Tööplatvorm "Maxi"	1400 mm	2500 mm	240 kg	Tükk 	2 840,00

Paigaldatav väikelaaduritele, rataslaaduritele või teleskooplaaduritele

Tootenumber	Nimetus	Pikendus	Töökõrgus	Kaal ca	Ühik	€ neto
ABHHR000020V	Tööplatvorm "Maxi"	1400 mm	2500 mm	260 kg	Tükk 	3 410,00

Paigaldatav kahveltõstukile

Tootenumber	Nimetus	Pikendus	Töökõrgus	Kaal ca	Ühik	€ neto
ABHFL000021V	Tööplatvorm "Maxi"	1400 mm	2500 mm	220 kg	Tükk 	2 790,00

* Kõik netohinnad on eurodes, neile lisandub käibemaks 22% ja transport.





Tööplatvorm "Lai"

Rohkem ruumi, suurem tööala – tööplatvormi lai disain pakub avaramat tööala keerulisemate nõudmiste täitmiseks.

01



Eriti suur tööala

Tehnilised andmed

- » Standardvarustusena Euronormi kinnitus
- » Valikuliselt eraldi poltidega ühendatava väike-, ratas- või teleskooplaaduri kinnitusega
- » Kandevõime: ca 250 kg
- » Korv (P × L × K): 2500 × 920 × 1100 mm

Omadused



- » EÜ eelsertifitseeritud
- » Põrandal libisemiskindel rest
- » Standardvarustuses tööriistasalv
- » Küljelt sissepääsuga

Paigaldatav Euronormi kinnitusele

Tootenumber	Nimetus	Kaal ca	Ühik	€ neto
ABHFLI000015V	Tööplatvorm "Lai"	240 kg	Tükk 	3 180,00

Paigaldatav väikelaaduritele, rataslaaduritele või teleskooplaaduritele

Tootenumber	Nimetus	Kaal ca	Ühik	€ neto
ABHHRT000015V	Tööplatvorm "Lai"	260 kg	Tükk 	3 750,00

Paigaldatav kahveltöstukile

Tootenumber	Nimetus	Kaal ca	Ühik	€ neto
ABHFLI000017V	Tööplatvorm "Lai"	240 kg	Tükk 	3 130,00



Plastkate



Tööriistasalv



Kaitsevõre



Pöörlevad rattad



Kukkumiskaitse "Profi"

Laia tüüpi tarvikud

Tootenumber	Nimetus	Ühik	€ neto
① ABHFLI000807	Plastkate (vajalik mootorsaega töötamisel), paigaldatud	Komplekt	385,00
② ABHFLI900006	Tööriistasalv, laius 250 mm (tamekomplektis uue seadme ostmisel)	Tükk	130,00
③ ABHFLI900013	Tööriistasalv, laius 600 mm	Tükk	150,00
④ ABHFLI900010	Kaitsevõre (vajalik suletud ruumides)	Tükk 	540,00
⑤ ABHFLI900012	Pöörlevad rattad (raske koorma jaoks) Ø 200 mm, millest 2 on seisupiduriga ja 2 pidurita	Komplekt	250,00
⑥ SBWXX600058	Kukkumiskaitse "Profi" koos kõie, koti, turvarakmete ja kukkumiskaitsega – lubatud kaal: max 125 kg	Komplekt	484,80
ABHFLI900014	Toru lõhkemise vastane kaitse	Komplekt	170,00
ETZXX916600	Hoiatustriibud – lisatasu	Komplekt	154,60
ABHFLI900500	EÜ tüübimärgistamine vastavalt masinadirektiivile 2006/42/EÜ	Tellimisel	

Tööplatvorm "Poltidega"

Selle saab ise kokku panna: Poltidega kokkupandava komplektina tarnitav käepärane tööplatvorm sobib ideaalselt kahveltõstukiga kasutamiseks.

Tehnilised andmed

- » Standardvarustusena kahveltõstuki kinnitusega
- » Kandeõime: ca 120 kg
- » Korv (P × L × K): 1125 × 740 × 1100 mm

Omadused



- » Komplekt koos monteerimisjuhendiga
- » Poltidega konstruktsioon
- » Libisemisvastase kaitsega kahvlitaskud
- » Libisemisvastase mustriiga metallpõrand
- » Küljelt sissepääsuga
- » Allapoole reguleeritav kaitsevõre

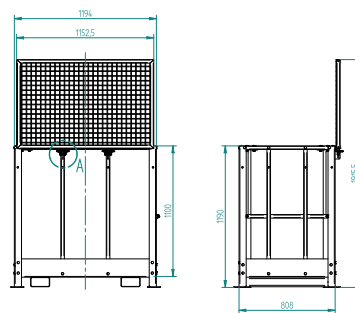

01



Kahveltõstuki kinnitusele paigaldamine

Tootenumber	Nimetus	Kaal ca	Ühik	€ neto
ABHFLI000013V	Tööplatvorm "Poltidega"	120 kg	Tükk	890,00

Tööplatvorm "Kokkupandav"

Ruumisäästlik ja lihtne ladustada: Kokkupandava tööplatvormi saab kiiresti tõstukiga kasutusvalmis seada, kokkupandult on see aga vaevu märgatav. Parim mudel korraarmastajatele!

Tehnilised andmed

- » Standardvarustusena kahveltõstuki kinnitusega
- » Kandeõime: ca 120 kg
- » Korv (P × L × K): 1115 × 920 × 1040 mm

Omadused



- » Libisemisvastase kaitsega kahvlitaskud
- » Põrandal libisemiskindel rest
- » Küljelt sissepääsuga

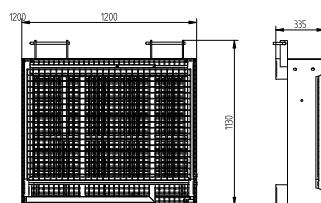

Kahveltõstuki kinnitusele paigaldamine

Tootenumber	Nimetus	Kaal ca	Ühik	€ neto
ABHFLI000000	Tööplatvorm "Kokkupandav"	85 kg	Tükk	860,00

* Kõik netohinnad on eurodes, neile lisandub käibemaks 22% ja transport.



Tööplatvorm "Small"

Tehnilised andmed

- » Standardvarustusena kahveltõstuki kinnitusega
- » Korb (P × L × K): 1143 × 1070 × 1010 mm
- » Libisemiskindel põrand
- » Kaasas Tööriistasalv
- » Värvitud oranžiks



01



Kahveltõstuki kinnitusele paigaldamine

Tootenumber	Nimetus	Kaal ca	Ühik	€ neto
ABHFLI000030	Tööplatvorm "Small"	65 kg	Tükk 	650,00

Tööplatvorm "Easy"

Tehnilised andmed

- » Standardvarustusena kahveltõstuki kinnitusega
- » Korb (P × L × K): 1000 × 1125 × 1100 mm
- » Libisemiskindel põrand
- » Värvitud oranžiks



Kahveltõstuki kinnitusele paigaldamine

Tootenumber	Nimetus	Kaal ca	Ühik	€ neto
ABHFLI000031	Tööplatvorm "Easy"	67 kg	Tükk 	580,00

PÜHKIMISMASINAD



02

Pühkimismasin "Economy"	19
Pühkimismasin "Tüüp 500"	20-22
Pühkimismasin "Tüüp 600"	23
Pühkimismasin "Profi"	24-25
Pühkimismasin "PowerPro"	26-27
Pühkimismasin "Tüüp 700"	28
Umbrohuluud "Turbo"	29
Pühkimismasin "Löwe"	30-31
Pühkimismasin "Titan"	32

PÜHKIMISMASINATE VÕRDLUK

Fliegl pühkimismasinad on eriti mitmekülgsed. Pakume teile sobivat seadet igaks tööolukorraks. Siit leiate mudelite ülevaate koos olulisemate tehniliste andmetega.

Klassika



Eriomadus	Lihtsaim vorm
Töölaius (mm)	2300
Harjarulli läbimõõt (mm)	500
Õlitarve (l/min)	30 kuni 60
Pöördpukk	mehaaniline

Vt täpsemaid andmeid lk 19

Universaalne



Eriomadus	Eriti vastupidav ja kompaktn
Töölaius (mm)	1550 kuni 2800
Harjarulli läbimõõt (mm)	500
Õlitarve (l/min)	30 kuni 60
Pöördpukk	mehaaniline
Vabapühkimisrežiim	standardina
Külghari	valikuline

Vt täpsemaid andmeid lk 20

Sobib suurepäraselt tööstusesse



Eriomadus	Tugevad rattad raske koorma jaoks
Töölaius (mm)	1850 kuni 2800
Harjarulli läbimõõt (mm)	600
Õlitarve (l/min)	30 kuni 60
Pöördpukk	mehaaniline
Vabapühkimisrežiim	standardina
Külghari	valikuline

Vt täpsemaid andmeid lk 23

Tugevaim täispakett



Eriomadus	Äärmiselt tugev
Töölaius (mm)	1850 kuni 2800
Harjarulli läbimõõt (mm)	700
Õlitarve (l/min)	65 kuni 100
Pöördpukk	hüdrauliline
Vabapühkimisrežiim	standardina
Külghari	valikuline

Vt täpsemaid andmeid lk 24

Äärmuslik töömaht



Eriomadus	Suur töömaht
Töölaius (mm)	1200 kuni 2800
Harjarulli läbimõõt (mm)	500
Õlitarve (l/min)	30 kuni 60
Külghari	valikuline

Vt täpsemaid andmeid lk 26

Suur ja tõhus



Eriomadus	Suure harjarulli läbimõõt
Töölaius (mm)	2300 kuni 3300
Harjarulli läbimõõt (mm)	700
Õlitarve (l/min)	40 kuni 60
Pöördpukk	hüdrauliline

Vt täpsemaid andmeid lk 28



Vaata videot

Pühkimismasin "Economy"

Pühkimismasin selle lihtsaimal kujul – "Economy" tagab mugava töötamise ja avaldab muljet oma lihtsusega.

02



Võimalik kinnitada veduktraktori ette või taha



Mehaaniline pöördpukk



Stabiilsed pöörlevad rattad Ø 250 mm



Lõpmatult reguleeritav harjarull



Kolmepunktkonks esi- ja tagahaakeseadmele



Hüdrauliline tühjendus

Tehnilised andmed

- » Standardina kolmpunkt-kinnitus (kat. 2) ja traktori haakekolmnurga kinnitus
- » Harjarull Ø 500 mm
- » Üksikud plasharjastega ketasharjad
- » 2 reguleeritavat tugiratast Ø 250 mm, taga
- » Mehaaniliselt mõlemalt poolt 3 korda pööratav ca 30° kaupa
- » Õlitarve: 30–60 l/min
- » Kaasa arvatud hüdrauliline prügimahuti
- » Vajalik üks kahetoimeline ühendusliitmik

Omadused



- » Tugev sisemine õlimootor – parim kaitse kahjustuste eest, võimaldab pühkida serva lähedalt
- » Lõpmatult reguleeritav harjarull tagab parima kohandumise pinnaga

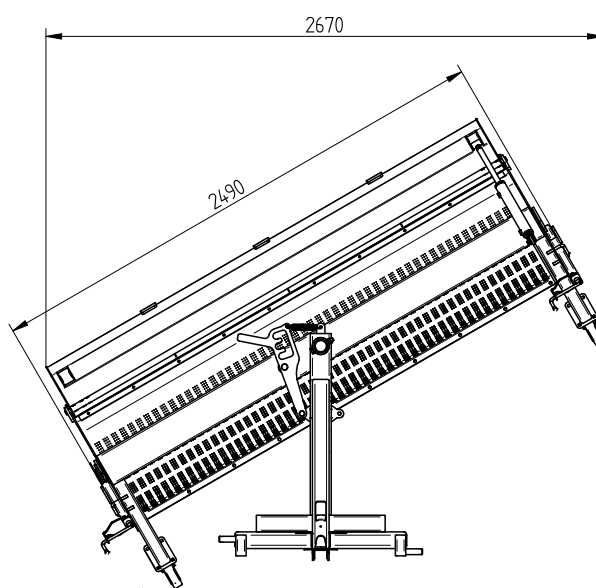

Paigaldatav kolmpunkt-kinnituse ja traktori haakekolmnurga külge

Tootenumber	Nimetus	Töölaius	Kaal ca	Ühik	€ neto
KEHEC0240000	Pühkimismasin "Economy"	2300 mm	360 kg	Tükk	3 690,00

* Kõik netohinnad on eurodes, neile lisandub käibemaks 22% ja transport.



Pühkimismasin "Tüüp 500"

Meie jõulise ja kompaktse disainiga universaalmasin on ideaalne abiline koristustöödel talus, tallis ja väga määrduvad tänavatel!

02



Kolmpunkt-kinnituse, hüdraulilise prügimahuti, külgharja ja tugiratastega



Tehnilised andmed

- » Harjarull Ø 500 mm
- » Üksikud plastharjastega ketasharjad
- » 2 reguleeritavat tugiratast Ø 250 mm, taga
- » Mehaaniliselt mõlemalt poolt pööratav ca 30° võrra
- » Õlitarve: 30–60 l/min
- » Vajalik üks kahetoimeline ühendusliitmik

Omadused

- » Tugev sisemine õlimootor – parim kaitse kahjustuste eest, võimaldab pühkida serva lähedalt
- » Tugev masinakorpus
- » Standardvarustuses vabapühkimisrežiim – võimalik pühkida avatud mustusekogumisvanniga, aktiveerides sulgventiili.
- » Järk-järgult reguleeritav harjarull veelgi paremate tulemuste saavutamiseks
- » Luuda saab kasutada kuni kulumispiirini
- » Nurgelised ketasharjad tagavad tänavate optimaalse puhastuse.

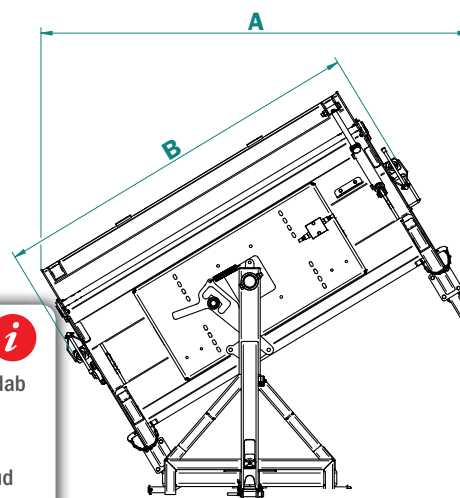

Laius	A	B
1,55	2020	1730
1,85	2320	2030
2,1	2570	2280
2,3	2770	2480
2,65	3120	2830
2,8	3270	2980

Pühkimasin "Tüüp 500"

Tootnumber	Nimetus	Töölaius	Ühik	€ neto
KEHFL1155000	Pühkimasin "Tüüp 500"	1550 mm	Tükk	3 240,00
Lisaseadmed				
KEHFL1155811	Hüdrauliliselt tühjendatav prügmahuti 87 l		Tükk	820,00
KEHFL1900558	Pritsmekaitse (soovitav ilma prügmahutita pühkimisasinale)		Tükk	300,00
KEHFL1155806	Pihustusseade koos paagiga 120 l		Tükk	2 180,00
KEHFL1155810	Segahari - plastist (paksus 2,7 mm) ja terasest (paksus 0,7 mm) harjastega		Tükk	460,00
KEHFL1155825	Tugevdatud pühkimishari - suurema mustuse jaoks, sobib ka loomakasvatufarmis kasutamiseks		Tükk	280,00
KEHFL1185000	Pühkimasin "Tüüp 500"	1850 mm	Tükk	3 300,00
Lisaseadmed				
KEHFL1185811	Hüdrauliliselt tühjendatav prügmahuti 104 l		Tükk	840,00
KEHFL1900560	Pritsmekaitse (soovitav ilma prügmahutita pühkimisasinale)		Tükk	310,00
KEHFL1185806	Pihustusseade koos paagiga 120 l		Tükk	2 160,00
KEHFL1185810	Segahari - plastist (paksus 2,7 mm) ja terasest (paksus 0,7 mm) harjastega		Tükk	520,00
KEHFL1185825	Tugevdatud pühkimishari - suurema mustuse jaoks, sobib ka loomakasvatufarmis kasutamiseks		Tükk	360,00
KEHFL1210000	Pühkimasin "Tüüp 500"	2100 mm	Tükk	3 350,00
Lisaseadmed				
KEHFL1210811	Prügmahuti 120 l, hüdrauliliselt tühjendatav		Tükk	880,00
KEHFL1900566	Pritsmekaitse (soovitav ilma prügmahutita pühkimisasinale)		Tükk	330,00
KEHFL1210806	Pihustusseade koos paagiga 120 l		Tükk	2 320,00
KEHFL1210810	Segahari - plastist (paksus 2,7 mm) ja terasest (paksus 0,7 mm) harjastega		Tükk	580,00
KEHFL1210825	Tugevdatud pühkimishari - suurema mustuse jaoks, sobib ka loomakasvatufarmis kasutamiseks		Tükk	350,00
KEHFL1230000	Pühkimasin "Tüüp 500"	2300 mm	Tükk	3 410,00
Lisaseadmed				
KEHFL1230811	Prügmahuti 130 l, hüdrauliliselt tühjendatav		Tükk	910,00
KEHFL1900562	Pritsmekaitse (soovitav ilma prügmahutita pühkimisasinale)		Tükk	350,00
KEHFL1230806	Pihustusseade koos paagiga 120 l		Tükk	2 390,00
KEHFL1230810	Segahari - plastist (paksus 2,7 mm) ja terasest (paksus 0,7 mm) harjastega		Tükk	620,00
KEHFL1230825	Tugevdatud pühkimishari - suurema mustuse jaoks, sobib ka loomakasvatufarmis kasutamiseks		Tükk	400,00
KEHFL1265000	Pühkimasin "Tüüp 500"	2650 mm	Tükk	3 750,00
Lisaseadmed				
KEHFL1265811	Prügmahuti 140 l, hüdrauliliselt tühjendatav		Tükk	940,00
KEHFL1900568	Pritsmekaitse (soovitav ilma prügmahutita pühkimisasinale)		Tükk	360,00
KEHFL1265806	Pihustusseade koos paagiga 120 l		Tükk	2 450,00
KEHFL1265810	Segahari - plastist (paksus 2,7 mm) ja terasest (paksus 0,7 mm) harjastega		Tükk	600,00
KEHFL1825265	Tugevdatud pühkimishari - suurema mustuse jaoks, sobib ka loomakasvatufarmis kasutamiseks		Tükk	410,00
KEHFL1280000	Pühkimasin "Tüüp 500"	2800 mm	Tükk	3 980,00
Lisaseadmed				
KEHFL1280811	Prügmahuti 158 l, hüdrauliliselt tühjendatav		Tükk	1 040,00
KEHFL1900564	Pritsmekaitse (soovitav ilma prügmahutita pühkimisasinale)		Tükk	370,00
KEHFL1280806	Pihustusseade koos paagiga 120 l		Tükk	2 500,00
KEHFL1280810	Segahari - plastist (paksus 2,7 mm) ja terasest (paksus 0,7 mm) harjastega		Tükk	670,00
KEHFL1280825	Tugevdatud pühkimishari - suurema mustuse jaoks, sobib ka loomakasvatufarmis kasutamiseks		Tükk	420,00
KEHFL1280815	Eesmine tugevdus 2800 mm versioonile		Tükk	480,00

02

Lisaseadmed pühkimisasinale 500 ja 600

Tootnumber	Nimetus	Ühik	€ neto
KEHFL000000	Kolmpunktkonks esi- ja tagaahakeseadmele kolmpunkt-kinnitusega (kat. 2) ja traktori haakekolmnurga kinnitusega, mehaaniliselt pööratav	Tükk	480,00
KEHFL000050	Kahveltõstuki kinnitus kõikumise kompenseerimisega, mehaaniliselt pööratav	Tükk	910,00
KEHFL000060	Euronorm kinnitus kõikumise kompenseerimisega, mehaaniliselt pööratav	Tükk	1 210,00
KEHFL000065	Rataslaaduri kinnitus kõikumise kompenseerimisega, mehaaniliselt pööratav (sh surve jadaventil)	Tükk	1 340,00
KEHFL000070	Hüdrauliline pöördpukk koos juhtpaneeliga - lisatasu eest	Tükk	1 090,00
KEHFL000100	Külghari Ø 600 mm - plastharjastega, paigaldatud vasakule	Tükk	1 200,00
KEHFL000105	Külghari Ø 600 mm - plastharjastega, paigaldatud paremale	Tükk	1 200,00
KEHFL000110	Külghari Ø 600 mm segamaterjal - plastist ja terasest harjastega, paigaldatud vasakule	Tükk	1 250,00
KEHFL000115	Külghari Ø 600 mm segamaterjal - plastist ja terasest harjastega, paigaldatud paremale	Tükk	1 250,00
KEHFL000120	Külmine umbrohuluud Ø 600 mm lamedate traatsegmentidega, paigaldatud vasakule	Tükk	1 360,00
KEHFL000125	Külmine umbrohuluud Ø 600 mm lamedate traatsegmentidega, paigaldatud paremale	Tükk	1 360,00
KEHFL000145	Külmine umbrohuluud Ø 600 mm terastrossist, paigaldatud vasakule	Tükk	1 360,00
KEHFL000140	Külmine umbrohuluud Ø 600 mm terastrossist, paigaldatud paremale	Tükk	1 360,00
KEHFL000130	Pihustusseade külgharjale ja umbrohuluuale (ainult koos 120 l paagiga pihustusseadmega)	Tükk	390,00
KEHFL000150	Tugiratas Ø 250 mm, ees (vajalik kõikumise kompenseerimisega paigaldamisel)	Tükk	350,00
KEHFL000155	Tugiratas raske koorma jaoks Ø 306 mm, ees (vajalik kõikumise kompenseerimisega paigaldamisel) - lisatasu	Tükk	580,00
KEHFL000160	2 tugiratast raske koorma jaoks Ø 306 mm, taga (pühkimismasina korpuse jaoks) - lisatasu	Komplekt	770,00
KEHFL1900090	LED markertuled 12 V / 24 V, monteeritud	Komplekt	310,00
ETZXX916600	Hoiatustrübid - lisatasu	Komplekt	154,60

* Kõik netohinnad on eurodes, neile lisandub käibemaks 22% ja transport.



Meie pühkimismasina eriomadused

02



Siin töötab masin vabapühkimisrežiimis (avatud prügimahutiga pühkimine on võimalik sulgeventiili abil).

Harjarulli otseajam sisemise hüdro mootori kaudu võimaldab pühkida serva lähedalt.



Harjarulli saab spindli abil astmeliselt reguleerida ja kasutada kuni äärmise kulumispiirini.



Hüdrauliline juhtplokk



Mehaaniline pöördpukk (30° vasakule ja paremale)

Lisaseadmed pühkimismasinatele "Tüüp 500" ja "Tüüp 600"



Kolmepunktkonks esi- ja tagaahakeseadmele



Euronormi kinnitus kõikumise kompenseerimisega



Kahveltõstuki kinnitus kõikumise kompenseerimisega



Rataslaaduri kinnitus kõikumise kompenseerimisega



Mehaaniliselt kokkuklapitav külghari Ø 600 mm



Külgmine umbrohuluud Ø 600 mm lamedate traatsegmentidega



Külgmine umbrohuluud Ø 600 mm terastrossist



Segahari – plastist ja terasest harjased



Pihustusseade



Hüdrauliline pöördpukk



Tugiratas eesmine Ø 250 mm – tugev täiskummist rull



Tugirattad raske koorma jaoks Ø 306 mm – ülielastsed Täiskummist rehvid, laius 105 mm, kuullaagrid, kulumiskindel turvis, vastupidav pöödrõngas, reguleerita spindel



Vaata videot ▶

Pühkimismasin "Tüüp 600" – tööstus

Teie usaldusväärne partner tugevalt määratud pindade puhastamisel! Raske koorma tugirattad tagavad optimaalse juhtimise isegi ebatasasel maastikul.

Tehnilised andmed

- » Harjarull Ø 600 mm
- » Üksikud plastharjastega ketasharjad
- » Mehaaniliselt mõlemalt poolt pööratav ca 30° võrra
- » 2 reguleeritavat raske koorma tugirattast Ø 306 mm – sobivad ekstreemsetes tingimustes kasutamiseks
- » Õlitarve: 30–80 l/min
- » Vajalik üks kahetoimeline ühendusliitmik

Omadused



- » Tugev sisemine hüdmootor – parim kaitse kahjustuste eest, võimaldab pühkida serva lähedalt
- » Tugev masinakorpus
- » Standardina vabapühkimisrežiimiga – pühkimine avatud prügimahutiga, kasutades sulgventiili
- » Lõpmatult reguleeritav harjarull tagab parima tulemuse



Saadaval individuaalselt kohandatud koosted



Hüdrauliline tühjendus

02



Pühkimismasin "Tüüp 600"

Tootenumber	Nimetus	Töölaius	Ühik	€ neto
KEHFLI000185	Pühkimismasin "Tüüp 600" – tööstus	1850 mm	Tükk	4 090,00
Lisaseadmed				
KEHFLI185811	Hüdraulilise tühjendusega prügimahuti 104 l		Tükk	840,00
KEHFLI900560	Pritsmekaitse (soovitav ilma prügimahutita pühkimismasinale)		Tükk	310,00
KEHFLI185806	Pihustusseade koos paagiga 120 l		Tükk	2 160,00
KEHFLI810185	Segahari – plastist (paksus 2,7 mm) ja terasest (paksus 0,7 mm) harjastega		Tükk	550,00
KEHFLI825185	Tugevdatud pühkimishari – suurema mustuse jaoks, sobib ka loomakasvatufarmis kasutamiseks		Tükk	360,00
KEHFLI000210	Pühkimismasin "Tüüp 600" – tööstus	2100 mm	Tükk	4 150,00
Lisaseadmed				
KEHFLI210811	Prügimahuti 120 l, hüdrauliliselt tühjendatav		Tükk	880,00
KEHFLI900566	Pritsmekaitse (soovitav ilma prügimahutita pühkimismasinale)		Tükk	330,00
KEHFLI210806	Pihustusseade koos paagiga 120 l		Tükk	2 320,00
KEHFLI810210	Segahari – plastist (paksus 2,7 mm) ja terasest (paksus 0,7 mm) harjastega		Tükk	620,00
KEHFLI825210	Tugevdatud pühkimishari – suurema mustuse jaoks, sobib ka loomakasvatufarmis kasutamiseks		Tükk	390,00
KEHFLI000230	Pühkimismasin "Tüüp 600" – tööstus	2300 mm	Tükk	4 200,00
Lisaseadmed				
KEHFLI230811	Prügimahuti 130 l, hüdrauliliselt tühjendatav		Tükk	910,00
KEHFLI900562	Pritsmekaitse (soovitav ilma prügimahutita pühkimismasinale)		Tükk	350,00
KEHFLI230806	Pihustusseade koos paagiga 120 l		Tükk	2 390,00
KEHFLI810230	Segahari – plastist (paksus 2,7 mm) ja terasest (paksus 0,7 mm) harjastega		Tükk	650,00
KEHFLI825230	Tugevdatud pühkimishari – suurema mustuse jaoks, sobib ka loomakasvatufarmis kasutamiseks		Tükk	400,00
KEHFLI000265	Pühkimismasin "Tüüp 600" – tööstus	2650 mm	Tükk	4 540,00
Lisaseadmed				
KEHFLI265811	Prügimahuti 140 l, hüdrauliliselt tühjendatav		Tükk	940,00
KEHFLI900568	Pritsmekaitse (soovitav ilma prügimahutita pühkimismasinale)		Tükk	360,00
KEHFLI265806	Pihustusseade koos paagiga 120 l		Tükk	2 450,00
KEHFLI810265	Segahari – plastist (paksus 2,7 mm) ja terasest (paksus 0,7 mm) harjastega		Tükk	660,00
KEHFLI825265	Tugevdatud pühkimishari – suurema mustuse jaoks, sobib ka loomakasvatufarmis kasutamiseks		Tükk	410,00
KEHFLI000280	Pühkimismasin "Tüüp 600" – tööstus	2800 mm	Tükk	4 720,00
Lisaseadmed				
KEHFLI280811	Prügimahuti 158 l, hüdrauliliselt tühjendatav		Tükk	1 040,00
KEHFLI900564	Pritsmekaitse (soovitav ilma prügimahutita pühkimismasinale)		Tükk	370,00
KEHFLI280806	Pihustusseade koos paagiga 120 l		Tükk	2 500,00
KEHFLI810280	Segahari – plastist (paksus 2,7 mm) ja terasest (paksus 0,7 mm) harjastega		Tükk	670,00
KEHFLI825280	Tugevdatud pühkimishari – suurema mustuse jaoks, sobib ka loomakasvatufarmis kasutamiseks		Tükk	420,00
KEHFLI280815	Eesmine tugevdus 2800 mm versioonile		Tükk	480,00

Terade kohta vt lk 154, 155 / Täiendavad tarvikud vt lk 21



Pühkimismasin "Profi"

Professionaalne pühkimismasin on teie tugev partner suurte alade, näiteks ehitusplatside, jäätmekäitluskeskuste või biogaasijaamade puhastamisel. Sellel masinal on tugevad ja kauakestvad ketasharjad (\varnothing 700 mm) ja suur prügimahuti. Tugev konstruktsioon kaitseb hooldusmasinat ülekoormuse eest ja tagab optimaalse juhtimise pinnal.

02



Järk-järgult reguleeritav harjarull – saab kasutada kuni äärmise kulumispiirini.



Euronormi versioon



Raske koorma tugirattad kõige ekstreemsemate tingimuste jaoks

Tehnilised andmed

- » Harjarull \varnothing 700 mm
- » Üksikud plastharjastega ketasharjad
- » Õlitarve: 65–100 l/min
- » Vajalik üks kahetoimeline ühendusliitmik
- » 3 raske koorma tugirattast \varnothing 306 mm – sobib ka ekstreemsetes tingimustes kasutamiseks – eesmine tugiratas on paigaldatud prügimahutile
- » Valikuliselt koos pihustusseadme ja paagiga 300 l

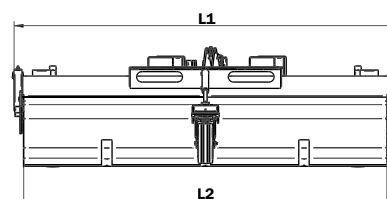
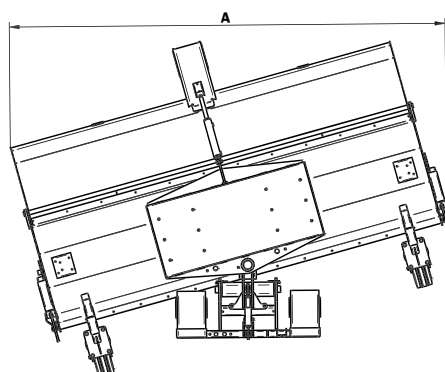

Laius, mm	A, mm	L1, mm	L2, mm
1850	2190	2070	1920
2300	2640	2520	2370
2800	3000	2920	2770

Omadused

- » Sobib ideaalselt eriti raskete tingimuste jaoks
- » Tugev sisemine hüdro mootor – parim kaitse kahjustuste eest, võimaldab pühkida serva lähedalt
- » Tugev masinakorpus
- » Lõpmatult reguleeritav harjarull tagab parima tulemuse
- » Hüdrauliline pöördalus – juhitakse juhtpaneeli kaudu



02



Pühkimismasin "Profi"

Tootnumber	Nimetus	Töölaius	Ühik	€ netto
KEHPRF185000	Pühkimismasin "Profi"	1850 mm	Tükk	6 360,00
Lisaseadmed				
KEHPRF185811	Prügmahuti 420 l, hüdrauliliselt tühjendatav		Tükk	2 050,00
KEHFLI900560	Pritsmekaitse (soovitatakse ilma prügmahutita pühkimismasinatele)		Tükk	310,00
KEHPRF185806	Pihustusseade koos paagiga 300 l		Tükk	3 010,00
KEHPRF185820	Segahari – plastist (paksus 3,0 mm) ja terasest (paksus 0,7 mm) harjastega		Tükk	630,00
KEHPRF230000	Pühkimismasin "Profi"	2300 mm	Tükk	6 810,00
Lisaseadmed				
KEHPRF230811	Prügmahuti 520 l, hüdrauliliselt tühjendatav		Tükk	2 390,00
KEHFLI900562	Pritsmekaitse (soovitatakse ilma prügmahutita pühkimismasinatele)		Tükk	350,00
KEHPRF230806	Pihustusseade koos paagiga 300 l		Tükk	3 070,00
KEHPRF230820	Segahari – plastist (paksus 3,0 mm) ja terasest (paksus 0,7 mm) harjastega		Tükk	750,00
KEHPRF280000	Pühkimismasin "Profi"	2800 mm	Tükk	7 380,00
Lisaseadmed				
KEHPRF280811	Prügmahuti 620 l, hüdrauliliselt tühjendatav		Tükk	2 620,00
KEHFLI900564	Pritsmekaitse (soovitatakse ilma prügmahutita pühkimismasinatele)		Tükk	370,00
KEHPRF280806	Pihustusseade koos paagiga 300 l		Tükk	3 300,00
KEHPRF280820	Segahari – plastist (paksus 3,0 mm) ja terasest (paksus 0,7 mm) harjastega		Tükk	810,00



Lisaseadmed

Tootnumber	Nimetus	Ühik	€ netto
KEHPRF000010	Kolmpunktkonks esi- ja tagahaakeseadmele kolmpunkt-kinnitusega (kat. 2) ja traktori haakekolmnurga kinnitusega, hüdrauliliselt pööratav	Tükk	570,00
KEHPRF000015	Kahveltõstuki kinnitus kõikumise kompenseerimisega, hüdrauliliselt pööratav	Tükk	950,00
KEHPRF000020	Euronorm kinnitus kõikumise kompenseerimisega, hüdrauliliselt pööratav	Tükk	1 200,00
KEHPRF000025	Rataslaaduri kinnitus kõikumise kompenseerimisega, hüdrauliliselt pööratav (sh surve jadaventiil)	Tükk	1 370,00
KEHPRF000055	Külghari Ø 600 mm – plastharjastega, paigaldatud vasakule	Tükk	1 200,00
KEHPRF000050	Külghari Ø 600 mm – plastharjastega, paigaldatud paremale	Tükk	1 200,00
KEHPRF000065	Külghari Ø 600 mm segamaterjal – plastist ja terasest harjastega, paigaldatud vasakule	Tükk	1 370,00
KEHPRF000060	Külghari Ø 600 mm segamaterjal – plastist ja terasest harjastega, paigaldatud paremale	Tükk	1 370,00
KEHPRF000075	Külmine umbrohuluud Ø 600 mm lamedate traatsegmentidega, paigaldatud vasakule	Tükk	1 370,00
KEHPRF000070	Külmine umbrohuluud Ø 600 mm lamedate traatsegmentidega, paigaldatud paremale	Tükk	1 370,00
KEHPRF000067	Külmine umbrohuluud Ø 600 mm terastrossist, paigaldatud vasakule	Tükk	1 180,00
KEHPRF000068	Külmine umbrohuluud Ø 600 mm terastrossist, paigaldatud paremale	Tükk	1 180,00
KEHFLI000130	Pihustusseade külgharjale ja umbrohuluuale (ainult koos 300 l paagiga pihustusseadmega)	Tükk	390,00
KEHFLI900090	LED markertuled 12 V / 24 V, monteeritud	Komplekt	310,00
ETZXX916600	Hoiatustrübid – lisatasu	Komplekt	154,60

* Kõik netohinnad on eurodes, neile lisandub käibemaks 22% ja transport.



Pühkimismasin "PowerPro"

"PowerPro" masinat iseloomustab eelkõige selle suur töömaht. Sobivalt suurele vastupidavale kopale paigaldatuna võib see koguda veelgi rohkem mustust. Lisaks tagab ülimalt kulumiskindel tera aitab pinnase- ja silojääke hõlpsasti lahti saada, tagades puhta tulemuse.

02



Hüdraulilise tõsteseadme ja poliüretaanist teraga (valikuline)



Suudab käidelda väga suurt kogust.



Väike-, ratas- või teleskooplaaduri kinnitus (valikuline)

Tehnilised andmed

- » Harjarull Ø 500 mm
- » Üksikud plastharjastega ketasharjad
- » 2 reguleerimisvõimalust optimaalseks kontaktiks pinnaga
- » Õlitarve: 30–60 l/min
- » Vajalik üks kahetoimeline ühendusliitmik

Omadused

- » Lihtsaim tühjendamine
- » Suudab käidelda väga suurt kogust.
- » Isegi kõige tugevama mustuse korral on vaja ainult üks kord pühkida.
- » Tugev sisemine õlimootor – parim kaitse kahjustuste eest, võimaldab pühkida serva lähedalt



Pühkimismasin "PowerPro"

Tootenumbr	Nimetus	Töölaius	Kaal ca	Paigaldamine	Ühik	€ neto
KEHPR0120010	Pühkimismasin "PowerPro"	1200 mm	280 kg	Euronorm	Tükk	3 300,00
KEHHRT120010	Pühkimismasin "PowerPro"	1200 mm	330 kg	Väike-, ratas- või teleskooplaadur	Tükk	3 980,00
KEHPR0900012	"PowerPro" pühkijasseade - ilma kopata	1200 mm	105 kg		Tükk	2 840,00
Lisaseadmed						
KEHPR0000040	Pihustusseade koos paagiga 85 l				Tükk	2 390,00
KEHPR0000010	Tugevdatud pühkimishari - suurema mustuse jaoks, sobib ka loomakasvatusturk kasutamiseks				Tükk	230,00
KEHPR0001250	Segahari - plastist (paksus 3,0 mm) ja terasest (paksus 0,7 mm) harjastega				Tükk	440,00
KEHPR0150010	Pühkimismasin "PowerPro"	1500 mm	310 kg	Euronorm	Tükk	3 410,00
KEHHRT150010	Pühkimismasin "PowerPro"	1500 mm	360 kg	Väike-, ratas- või teleskooplaadur	Tükk	4 090,00
KEHPR0900115	"PowerPro" pühkijasseade - ilma kopata	1500 mm	125 kg		Tükk	2 900,00
Lisaseadmed						
KEHPR0001540	Pihustusseade koos paagiga 85 l				Tükk	2 560,00
KEHPR0001510	Tugevdatud pühkimishari - suurema mustuse jaoks, sobib ka loomakasvatusturk kasutamiseks				Tükk	270,00
KEHPR0001550	Segahari - plastist (paksus 3,0 mm) ja terasest (paksus 0,7 mm) harjastega				Tükk	460,00
KEHPR0180010	Pühkimismasin "PowerPro"	1800 mm	340 kg	Euronorm	Tükk	3 580,00
KEHHRT180010	Pühkimismasin "PowerPro"	1800 mm	390 kg	Väike-, ratas- või teleskooplaadur	Tükk	4 260,00
KEHPR0900118	"PowerPro" pühkijasseade - ilma kopata	1800 mm	145 kg		Tükk	2 960,00
Lisaseadmed						
KEHPR0001840	Pihustusseade koos paagiga 85 l				Tükk	2 620,00
KEHPR0001810	Tugevdatud pühkimishari - suurema mustuse jaoks, sobib ka loomakasvatusturk kasutamiseks				Tükk	320,00
KEHPR0001850	Segahari - plastist (paksus 3,0 mm) ja terasest (paksus 0,7 mm) harjastega				Tükk	520,00

Tootenumbr	Nimetus	Töölaius	Kaal ca	Paigaldamine	Ühik	€ neto
KEHPR0200010	Pühkimismasin "PowerPro"	2000 mm	370 kg	Euronorm	Tükk	3 690,00
KEHHRT200010	Pühkimismasin "PowerPro"	2000 mm	420 kg	Väike-, ratas- või teleskooplaadur	Tükk	4 370,00
KEHPR0900120	"PowerPro" pühkimisseade - ilma kopata	2000 mm	160 kg		Tükk	3 010,00
Lisaseadmed						
KEHPR0002040	Pihustusseade koos paagiga 85 l				Tükk	2 670,00
KEHPR0002010	Tugevdatud pühkimishari - suurema mustuse jaoks, sobib ka loomakasvatustarviseks				Tükk	350,00
KEHPR0002050	Segahari - plastist (paksus 3,0 mm) ja terasest (paksus 0,7 mm) harjastega				Tükk	500,00
KEHPR0220010	Pühkimismasin "PowerPro"	2200 mm	400 kg	Euronorm	Tükk	3 810,00
KEHHRT220010	Pühkimismasin "PowerPro"	2200 mm	450 kg	Väike-, ratas- või teleskooplaadur	Tükk	4 490,00
KEHPR0900122	"PowerPro" pühkimisseade - ilma kopata	2200 mm	175 kg		Tükk	3 070,00
Lisaseadmed						
KEHPR0002240	Pihustusseade koos paagiga 85 l				Tükk	2 730,00
KEHPR0002210	Tugevdatud pühkimishari - suurema mustuse jaoks, sobib ka loomakasvatustarviseks				Tükk	370,00
KEHPR0002250	Segahari - plastist (paksus 3,0 mm) ja terasest (paksus 0,7 mm) harjastega				Tükk	520,00
KEHPR0240010	Pühkimismasin "PowerPro"	2400 mm	450 kg	Euronorm	Tükk	3 920,00
KEHHRT240010	Pühkimismasin "PowerPro"	2400 mm	500 kg	Väike-, ratas- või teleskooplaadur	Tükk	4 600,00
KEHPR0900124	"PowerPro" pühkimisseade - ilma kopata	2400 mm	190 kg		Tükk	3 130,00
Lisaseadmed						
KEHPR0002440	Pihustusseade koos paagiga 85 l				Tükk	2 790,00
KEHPR0002410	Tugevdatud pühkimishari - suurema mustuse jaoks, sobib ka loomakasvatustarviseks				Tükk	380,00
KEHPR0002450	Segahari - plastist (paksus 3,0 mm) ja terasest (paksus 0,7 mm) harjastega				Tükk	540,00
KEHPR0260010	Pühkimismasin "PowerPro"	2600 mm	500 kg	Euronorm	Tükk	4 030,00
KEHHRT260010	Pühkimismasin "PowerPro"	2600 mm	550 kg	Väike-, ratas- või teleskooplaadur	Tükk	4 720,00
KEHPR0900126	"PowerPro" pühkimisseade - ilma kopata	2600 mm	205 kg		Tükk	3 180,00
Lisaseadmed						
KEHPR0002640	Pihustusseade koos paagiga 85 l				Tükk	2 840,00
KEHPR0002610	Tugevdatud pühkimishari - suurema mustuse jaoks, sobib ka loomakasvatustarviseks				Tükk	390,00
KEHPR0002650	Segahari - plastist (paksus 3,0 mm) ja terasest (paksus 0,7 mm) harjastega				Tükk	550,00
KEHPR0280010	Pühkimismasin "PowerPro"	2800 mm	550 kg	Euronorm	Tükk	4 200,00
KEHHRT280010	Pühkimismasin "PowerPro"	2800 mm	600 kg	Väike-, ratas- või teleskooplaadur	Tükk	4 890,00
KEHPR0900128	"PowerPro" pühkimisseade - ilma kopata	2800 mm	220 kg		Tükk	3 300,00
Lisaseadmed						
KEHPR0002840	Pihustusseade koos paagiga 85 l				Tükk	2 900,00
KEHPR0002810	Tugevdatud pühkimishari - suurema mustuse jaoks, sobib ka loomakasvatustarviseks				Tükk	400,00
KEHPR0002850	Segahari - plastist (paksus 3,0 mm) ja terasest (paksus 0,7 mm) harjastega				Tükk	570,00

02

Pihustusseade koos paagiga 85 l



Pühkimisseade, ilma tugeva kopata



Külghari Ø 600 mm (valikuline)



Umbrohuluud (valikuline)

Lisaseadmed

Tootenumbr	Nimetus	Ühik	€ neto
KEHPR0000025	Külghari Ø 600 mm - plastharjastega, paigaldatud vasakule	Tükk	1 250,00
KEHPR0000020	Külghari Ø 600 mm - plastharjastega, paigaldatud paremale	Tükk	1 250,00
KEHPR0000050	Külghari Ø 600 mm segamaterjal - plastist ja terasest harjastega, paigaldatud vasakule	Tükk	1 310,00
KEHPR0000045	Külghari Ø 600 mm segamaterjal - plastist ja terasest harjastega, paigaldatud paremale	Tükk	1 310,00
KEHPR0000060	Külgmine umbrohuluud Ø 600 mm lamedate traatsegmentidega, paigaldatud vasakule	Tükk	1 420,00
KEHPR0000055	Külgmine umbrohuluud Ø 600 mm lamedate traatsegmentidega, paigaldatud paremale	Tükk	1 420,00
KEHPR0000075	Külgmine umbrohuluud Ø 600 mm terasrossist, paigaldatud vasakule	Tükk	1 420,00
KEHPR0000070	Külgmine umbrohuluud Ø 600 mm terasrossist, paigaldatud paremale	Tükk	1 420,00
KEHFL000130	Pihustusseade külgharjale ja umbrohuluuale (ainult koos 85 l paagiga pihustusseadmega)	Tükk	360,00
KEHPR0000035	Hüdrauliline tõsteseade (vajalik kaks kahetoimelist ühendusliitmikku)	Tükk	820,00
ETZXX916600	Hoiatustrübid - lisatasu	Komplekt	154,60

Terade kohta vt lk 154, 155



Pühkimismasin "Tüüp 700"

Pühkimismasin suure harjarulli ja pühkimisalaga

02



Nurgelised ketasharjad puhta tulemuse saavutamiseks



Tugijalgade ja tugevate tugiratastega



Tugijalgade ja tugevate tugiratastega

Tehnilised andmed

- » Standardvarustusena kolmpunkt-kinnitus, kat. 2
- » Harjarull Ø 700 mm
- » Üksikud plasharjastega ketasharjad
- » 2 raske koorma tugiratast Ø 306 mm – sobivad ekstreemsetes tingimustes kasutamiseks
- » Hüdrauliliselt mõlemalt poolt pööratav ca 20° võrra
- » Õlitarve: 40–60 l/min
- » Vajalik kaks kahetoimelist ühendusliitmikku

Omadused



- » Tugev sisemine hüdro mootor – parim kaitse kahjustuste eest, võimaldab pühkida serva lähedalt
- » Tugev masinakorpus
- » Lõpmatult reguleeritav harjarull tagab parima pühkimistulemuse

Paigaldatav kolmpunkt-kinnitusele

Tootenumber	Nimetus	Töölaius	Ühik	€ neto
KEHFL100230	Pühkimismasin "Tüüp 700"	2300 mm	Tükk	5 000,00
KEHFL100280	Pühkimismasin "Tüüp 700"	2800 mm	Tükk	5 300,00
KEHFL100330	Pühkimismasin "Tüüp 700"	3300 mm	Tükk	6 000,00

Lisaseadmed

Tootenumber	Nimetus	Ühik	€ neto
KEHFL100600	Euronormi kinnitus, kruvitav	Tükk	1 200,00
KEHFL100605	Rataslaaduri kinnitus, kruvitav	Tükk	1 370,00
KEHFL900090	LED markertuled 12 V / 24 V, monteeritud	Komplekt	310,00
KEHFL100510	Tolmukaitse 2300 mm versioonile	Tükk	475,00
KEHFL100511	Tolmukaitse 2800 mm versioonile	Tükk	505,00
KEHFL100512	Tolmukaitse 3300 mm versioonile	Tükk	535,00
KEHFL000190	Ühesuunaline ümberlülituskapp (siis on vajalik ainult üks kahetoimeline juhtseade)	Tükk	610,00
ETZXX916600	Hoiatustriibud – lisatasu	Komplekt	154,60



Vaata videot ▶

Umbrohuluud "Turbo"

Hüdraulilise ajamiga umbrohuluud eemaldab vaevata ka kemikaalideta mistahes umbrohu.

Tehnilised andmed

- » Standardvarustuses Euronormi, kolmpunkt- ja kahveltõstuki kinnitus
- » Reguleeritav 3 korda mõlemalt poolt ca 30° kuni 90°
- » Harja läbimõõt 600 mm, plastümbrisega terasharjased
- » Õlitarve: min 35–60 l/min
- » Vajalik üks kahetoimeline ühendusliitmik

Omadused



- » Pühkimisnurk mehaaniliselt reguleeritav
- » Standardvarustuses reguleeritav mustusepüüdur



Plastkattega terasest kaablipunutised parimaks umbrohu eemaldamiseks

02



Standardvarustuses hoidik, alusraam, õlimootor, terasharjased ja mustusepüüdur



Kahveltõstuki turvakinnitus



Enne



Pärast



3

Paigaldatav Euronormi, kolmpunkt- ja kahveltõstuki kinnitusele

Tootenumbr	Nimetus	Harja läbimõõt	Kaal ca	Ühik	€ neto
1 KEBFLI000060	Umbrohuluud "Turbo" terasharjastega	600 mm	350 kg	Tükk	3 980,00

Ilma paigaldusseadmeta

Tootenumbr	Nimetus	Harja läbimõõt	Kaal ca	Ühik	€ neto
2 BAVFLI031008	Umbrohuluua pea lamedate traatsegmentidega, õlimootor, ilma paigaldusseadmeta	600 mm	60 kg	Tükk	2 599,00

Lisaseadmed

Tootenumbr	Nimetus	Harja läbimõõt	Kaal ca	Ühik	€ neto
KEBFLI000032	Kruvitav paigaldusplaat ratas- või teleskooplaaduritele		77 kg	Tükk	500,00
KEBFLI000105	Umbrohuluua plaat lamedate traatsegmentidega	1000 mm	75 kg	Tükk	850,00
KEBFLI000113	Suur umbrohuluua plaat lamedate traatsegmentidega (välitingimustes puhastuseks) terasharjaste asemel (uue seadme ostmisel) – lisatasu	1000 mm		Tükk	400,00
3 KEBFLI000112	Stabiilsusrehvid	1100 mm		Tükk	750,00

* Kõik netohinnad on eurodes, neile lisandub käibemaks 22% ja transport.



02



Pühkimismasin "Löwe"

Lihtsalt puhtaks – igaks rakenduseks. Pühkige ja lükake üheaegselt!

Paljude kasutusvõimalustega seade. Meie pühkimismasinaga "Löwe" saab pühkida ja lükata või teha mõlemat korraga! Tsingitud pühkimismasin on kasutusvalmis vaid mõne minutiga, kuna hüdraulikaühendusi pole vaja teha.

8 või 12 võimsat harjarida aitavad veelgi aega säästa. Tugevad harjased tagavad maksimaalse pühkimistulemuse ja pika kasutusea. Pühkimismasina laiad toed parandavad seadme juhtimist pinnal ja puhastavad teie töökoha võimalikult lühikese ajaga. Talvel saab sahateraga lume eemale lükata ja samal ajal selle tagant järelejäänud lume ära pühkida.

Standardvarustus

- 1 Euronormi ja kahveltõstuki paigaldusseade
- 2 Tsingitud – parimaks korrosioonikaitseks
- 3 8 või 12 reaga tugevate plastharjastega luud
- 4 Liugtallad polüuretaanist
- 5 Harja suurem sügavus tagab eriti hea pühkimise ja parema pühkimismustri.



Valikuline

- 6 Kopa paigaldusseade
- 7 Individuaalseid tarvikuid saab konfigurereida (siin buldooserisahaga)
- 8 Siledad pinnad pühkimismasina tõhusaks ja põhjalikuks puhastamiseks



Omadused

- » Pühkimismasin 8 või 12 harjareaga
- » Plastist harjased, kõrgus: 255 mm
- » Hüdraulilist ega mehaanilist ajamit pole vaja
- » Tsingitud – tagab parima korrosioonikaitse
- » Pühkimine tolmu tekitamata
- » Hooldusvaba
- » Väga vastupidav tugiraam
- » Standardvarustuses koos Euronormi ja kahveltõstuki kinnitusega – kahvlitasku sisemõõtmed (P x L): 195 x 80 x 1100 mm
- » Siledad pinnad luua lihtsaks ja kiireks puhastamiseks
- » Parim pühkimisjõudlus isegi ebatasasel pinnal



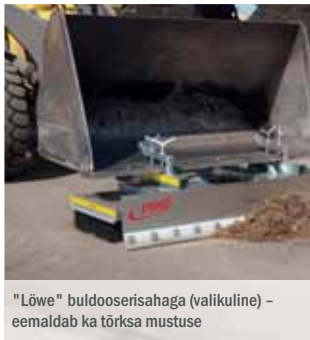

"Löwe" buldooserisahaga (valikuline) - eemaldab ka tõrksa mustuse



Aiajäätmed, kompost



Muld, killustik, kruus



Saepuru, liiv, peen puistematerjal



Lumi



Kooremüts, hakkepuut, puit



Kallutava kopaga (valikuline)

Paigaldusvõimalused:



Euronorm (standard)



Kahveltõstuk (standard)



Ratas- või teleskooplaadur (valikuline)



Kopp (valikuline)



Paigaldatav haaratskopale



Paigaldatav palliklambritele















Kohandamise abivahendid













02



Paigaldatav Euronormi ja kahveltõstuki haakeseadmetele

Tootenumbr	Nimetus	Harjaridu	Töölaius	Ühik	€ neto
KEBFL150005	Pühkimismasin "Löwe"	8	1500 mm	Tükk 	2 050,00
KEBFL200005	Pühkimismasin "Löwe"	8	2000 mm	Tükk 	2 220,00
KEBFL250005	Pühkimismasin "Löwe"	8	2500 mm	Tükk 	2 500,00
KEBFL300005	Pühkimismasin "Löwe"	8	3000 mm	Tükk 	2 730,00
KEBFL350005	Pühkimismasin "Löwe"	8	3500 mm	Tükk 	3 640,00
KEBFL400005	Pühkimismasin "Löwe"	8	4000 mm	Tükk 	4 540,00
KEBFL150015	Pühkimismasin "Löwe"	12	1500 mm	Tükk 	2 570,00
KEBFL200015	Pühkimismasin "Löwe"	12	2000 mm	Tükk 	2 770,00
KEBFL250015	Pühkimismasin "Löwe"	12	2500 mm	Tükk 	3 070,00
KEBFL300015	Pühkimismasin "Löwe"	12	3000 mm	Tükk 	3 340,00
KEBFL350015	Pühkimismasin "Löwe"	12	3500 mm	Tükk 	4 280,00
KEBFL400015	Pühkimismasin "Löwe"	12	4000 mm	Tükk 	5 200,00

Lisaseadmed mudelitele "Löwe" ja "Titan"

Tootenumbr	Nimetus	Töölaius	Ühik	€ neto
KEBFL000206	Pallikambri kinnitus - lisatasu		Tükk 	1 200,00
KEBFL000200	Ratas- või teleskooplaaduri kinnituseade - lisatasu		Tükk	600,00
KEBFL000210	Kopa kinnituseade - lisatasu		Tükk 	690,00
KEBFL000205	Haaratskopa kinnituseade- lisatasu		Tükk	830,00
KEBFL000241	Kallutav kopp, jäik, pendelkinnitus	2000 mm	Tükk 	1 710,00
KEBFL000242	Kallutav kopp, jäik, pendelkinnitus	2500 mm	Tükk 	1 840,00
KEBFL000243	Kallutav kopp, jäik, pendelkinnitus	3000 mm	Tükk 	1 970,00
KEBFL000207	Hüdrauliline ajam jäiga kallutava kopa jaoks, pendelkinnitus		Tükk	420,00
KEBFL000266	Buldooserisahk "Robust" poliüretaanist teraga	1500 mm	Tükk 	1 880,00
KEBFL000268	Buldooserisahk "Robust" poliüretaanist teraga	2000 mm	Tükk 	1 990,00
KEBFL000276	Buldooserisahk "Robust" poliüretaanist teraga	2500 mm	Tükk 	2 100,00
KEBFL000278	Buldooserisahk "Robust" poliüretaanist teraga	3000 mm	Tükk 	2 270,00
KEBFL000264	Buldooserisahk "Robust" HB 500 terasest teraga	1500 mm	Tükk 	1 930,00
KEBFL000284	Buldooserisahk "Robust" HB 500 terasest teraga	2000 mm	Tükk 	2 100,00
KEBFL000286	Buldooserisahk "Robust" HB 500 terasest teraga	2500 mm	Tükk 	2 220,00
KEBFL000288	Buldooserisahk "Robust" HB 500 terasest teraga	3000 mm	Tükk 	2 500,00
KEBFL000280	Kohandamise abivahendid		Komplekt	125,00
ETZXX916600	Hoiatustriibud - lisatasu		Komplekt	154,60
KEBFL000256	Terasest harjased tööstuslikuks kasutamiseks, pikkus 270 mm - lisatasu	1500 mm	Tükk	840,00
KEBFL000257	Terasest harjased tööstuslikuks kasutamiseks, pikkus 270 mm - lisatasu	2000 mm	Tükk	1 120,00
KEBFL000258	Terasest harjased tööstuslikuks kasutamiseks, pikkus 270 mm - lisatasu	2500 mm	Tükk	1 390,00
KEBFL000259	Terasest harjased tööstuslikuks kasutamiseks, pikkus 270 mm - lisatasu	3000 mm	Tükk	1 660,00
KEBFL000260	Terasest harjased tööstuslikuks kasutamiseks, pikkus 270 mm - lisatasu	3500 mm	Tükk	1 930,00
KEBFL000261	Terasest harjased tööstuslikuks kasutamiseks, pikkus 270 mm - lisatasu	4000 mm	Tükk	2 220,00

* Kõik netohinnad on eurodes, neile lisandub käibemaks 22% ja transport.



Pühkimismasin "Titan"

Tõhus seade tugevalt määrdunud pindade usaldusväärseks puhastamiseks, nt komposti-, jäätmekäitlus- ja biogaasijaamades – pühkimismasin "Titan" on veelgi rohkem harjaridu, mis katavad suure ala ja eemaldavad ka tõrkosa mustuse.

02



Vahetatavad harjaread



Alustoes turvaliseks ladustamiseks



Euronormi ja kahveltöstuki kinnitus



Suur pühkimisala parimate pühkimistulemuste saavutamiseks ja tõrkosa mustuse eemaldamiseks

Omadused

- » Pühkimismasin 22 harjareaga
- » Plastist harjased, kõrgus: 255 mm
- » Hüdraulilist ega mehaanilist ajamit pole vaja
- » Tsingitud – tagab parima korrosioonikaitse
- » Pühkimine tolmu tekitamata
- » Hooldusvaba
- » Väga vastupidav tugiraam
- » Standardvarustuses koos Euronormi ja kahveltöstuki kinnitusega – kahvitasku sisemõõtmed (P × L): 195 × 80 × 1100 mm
- » Siledad pinnad luua lihtsaks ja kiireks puhastamiseks
- » Parim pühkimisjõudlus isegi ebatasasel pinnal



Paigaldatav Euronormi ja kahveltöstuki haakeseadmetele

Tootenumber	Nimetus	Töölaius	Ühik	€ neto
KEBFLI200020	Pühkimismasin "Titan"	2000 mm	Tükk	3 350,00
KEBFLI250020	Pühkimismasin "Titan"	2500 mm	Tükk	3 650,00
KEBFLI300020	Pühkimismasin "Titan"	3000 mm	Tükk	3 900,00

PUHASTUSSEADMED



03

Buldooseri- ja lumesahk "Mammut Duplex "	34-35
Buldooseri- ja lumesahk "Mammut Mono"	36
Kommunaalsahk "Mono" ja "Duplex "	37
Puhastus- ja lükkamissahk "Maxi"	38-39
Lükkamissahk "Universal", hüdrauliline ja jäik	40
Buldooseri- ja puhastussahk "Olaf"	41
Puhastussahk talli-, õue- ja lumetöödeks	41
Puhastussahk kahveltõstuki kinnitusega "Economy"	42



Buldooseri- ja lumesahk "Mammut Duplex"

Lumekoristus on talvehooajal põllumajandustraktoritele oluline töö. Fliegl Agro-Center tarnib nelja eri laiusega lumesahkasid: 2,3 m, 2,7 m, 3,0 m ja 3,3 m – standardvarustuses kolmpunkt-kinnitus "Mammut Duplex" lumesahk töötab vaikselt tänu oma äärmiselt tugevale polüuretaanist terale.

03



Kaks hüdrauliliselt pööratavat hõlma koos eraldi juhtseadistega võimaldavad nurga-, adra- või V-sendit



Sahk on parima korrosioonikaitse tagamiseks tsingitud ja täiendavalt värvitud



Tehnilised andmed

- » Standardvarustusena kolmpunkt-kinnitus, kat. 2
- » Standardina tsingitud
- » Valikuliselt tsingitud ja täiendavalt värvitud oranžiks RAL 2011 – parima korrosioonikaitse tagamiseks
- » Saha kõrgus sees: ca 820 mm
- » Saha kõrgus servades: ca 980 mm
- » Maapinnaga kohandamise reguleerimine külgedelt: $\pm 5^\circ$
- » Hüdrauliline hõlma juhtimine
- » Standardvarustuses on väga kulumiskindlad polüuretaanist terad (kõrgus 200 mm, paksus 40 mm)
- » 2 kahetoimelist hüdrosilindrit
- » Vajalik üks kahetoimeline

Omadused



- » Hõlmad on eraldi pööratavad ca 30°
- » Uuenduslik kolmpunktkonks koos taseme reguleerimisega
- » Parkimistugi
- » Äärevalgustus
- » Kahjustusvaba sõit tänu vedruga ülekoormuskaitsele

Paigaldatav kolmpunkt-kinnitusele

Tootenumber	Nimetus	Töölaius	Versioon	Kaal ca	Ühik	€ neto
PSSFLI300005	Buldooseri- ja lumesahk "Mammoth Duplex"	2300 mm	Tsingitud	500 kg	Tükk	4 790,00
PSSFLI300000	Buldooseri- ja lumesahk "Mammoth Duplex"	2700 mm	Tsingitud	580 kg	Tükk	5 120,00
PSSFLI300010	Buldooseri- ja lumesahk "Mammoth Duplex"	3000 mm	Tsingitud	650 kg	Tükk	5 340,00
PSSFLI300115	Buldooseri- ja lumesahk "Mammoth Duplex"	3300 mm	Tsingitud	700 kg	Tükk	5 890,00
PSSFLI300090	Buldooseri- ja lumesahk "Mammoth Duplex"	2300 mm	Tsingitud ja värvitud	500 kg	Tükk	5 340,00
PSSFLI300095	Buldooseri- ja lumesahk "Mammoth Duplex"	2700 mm	Tsingitud ja värvitud	580 kg	Tükk	5 670,00
PSSFLI300100	Buldooseri- ja lumesahk "Mammoth Duplex"	3000 mm	Tsingitud ja värvitud	650 kg	Tükk	5 780,00
PSSFLI300120	Buldooseri- ja lumesahk "Mammoth Duplex"	3300 mm	Tsingitud ja värvitud	700 kg	Tükk	6 380,00



Integreeritud ümberlülitusklapiga silindri tööasendite eraldi juhtimiseks: +26°/-21° igal hõlmal

① Töölaius - 2 silindrit sissetõmmatud				
Hõlmad otse	2300 mm	2700 mm	3000 mm	3300 mm
Hõlmad keeratud - A	2100 mm	2450 mm	2710 mm	2870 mm

② Töölaius - 2 silindrit väljalükatud				
Hõlmad otse	2300 mm	2700 mm	3000 mm	3300 mm
Hõlmad keeratud - A	1900 mm	2250 mm	2510 mm	2770 mm

Paigaldatav Euronormi, väike-, ratas- või teleskooplaaduri kinnitusele

Tootenumbr	Nimetus	Ühik	€ neto
PSSFLI200525	Adapterplaat kolmpunkt-kinnituseks Euronormile ja kolmpunkt-kinnitusele	Tükk	640,00
PSSHRT200525	Adapterplaat kolmpunkt-kinnituseks väike-, ratas- või teleskooplaaduri kinnitusele	Tükk	790,00

Lisaseadmed

Tootenumbr	Nimetus	Töölaius	Ühik	€ neto
PSSFLI270300	Terad HB 500 terasest - lisatasu	2300 mm	Komplekt	400,00
PSSFLI270302	Terad HB 500 terasest - lisatasu	2700 mm	Komplekt	450,00
PSSFLI270304	Terad HB 500 terasest - lisatasu	3000 mm	Komplekt	500,00
PSSFLI270308	Terad HB 500 terasest - lisatasu	3300 mm	Komplekt	550,00
PSSFLI250801	Raske koorma tugirattad Ø 306 mm - lisatasu		Komplekt	1 130,00
PSSFLI270210	Liugtallad Ø 178 mm, kõrgus 270 mm, Ø 10 mm sisemise survevedru ja tugispindliga - lisatasu		Komplekt	710,00
PSSFLI900190	Kummiribad (pikkus × kõrgus × paksus): 1350 × 200 × 50 mm - lisatasu		Komplekt	200,00
PSSFLI900192	Kummiribad (pikkus × kõrgus × paksus): 1500 × 200 × 50 mm - lisatasu		Komplekt	250,00
PSSFLI900194	Kummiribad (pikkus × kõrgus × paksus): 1650 × 200 × 50 mm - lisatasu		Komplekt	300,00
PSSFLI200502	Kinnitatavad hoiatussildid, käepideme ja tulega, ette paigaldamiseks		Komplekt	540,00
PSSFLI200500	Kinnitatavad hoiatussildid, käepideme ja tulega, taha paigaldamiseks		Komplekt	540,00
PSSFLI270320	Hoiatuslipud valge/oranž 500 × 500 mm - valmistatud polüestrist, 800 mm puidust käepideme ja hoidikuga		Komplekt	190,00
ETXXX916600	Hoiatustrüübid - lisatasu		Komplekt	154,60
PSSFLI200505	Juhtplokk 2 hõlma samaaegseks pööramiseks, sealhulgas juhtpaneel - lisatasu		Tükk	1 350,00
PSSFLI200875	Paigaldusadapter kommunaalplaadile suurus 3 (DIN 76060) koos hüdraulilise kõrguse reguleerimisega - lisatasu		Tükk	3 330,00
PSSFLI200876	Paigaldusadapter kommunaalplaadile suurus 5 (DIN 15432) koos hüdraulilise kõrguse reguleerimisega - lisatasu		Tükk	3 450,00



Tugevad tugirattad ülielastsete täiskummist rehvidega: Ø 306 mm, laius Ø 306 mm, kuullaagrid, kulumiskindel turvis, vastupidav pöördõrnas, reguleeritav spindel



Väga kulumiskindel tera



Liugtallad



Hoiatuslipud valged/oranžid (valikuline)



sh. Paigaldusadapter kommunaalplaadile



Uuenduslik kolmpunktkonks kompenseerib ebatasase pinna



Vedruga ülekoormuskaitse tagab kahjustusteta sõidu



- ✓ Vedruga ülekoormuskaitse
- ✓ Parkimistugi
- ✓ Hüdrauliline hõlma juhtimine
- ✓ Äärevalgustus

- ✓ Elektriline juhtpaneel 12 V
- ✓ Standardvarustuses kolmpunkt-kinnitus
- ✓ Maapinnaga kohaldamiseks külgsuunaline reguleerimine: ± 5°
- ✓ 2 kahetoimelist hüdrocilindrit

- ✓ Vajalik üks kahetoimeline ühendusliitmik
- ✓ Standardvarustuses väga kulumiskindlad polüuretaanist terad



Buldooseri- ja lumesahk "Mammuto Mono"

Hüdrauliliselt pööratav sahk tagab ideaalselt puhtad tänavad.

Lumekoristus on talvehooajal põllumajandustraktoritele oluline töö. Fliegl Agro-Center tarnib kahe eri laiuse lumesahkasid: 2,7 m ja 3,0 m – standardvarustuses kolmpunkt-kinnitusega. "Mammuto Mono" lumesahk töötab vaikselt tänu oma äärmiselt tugevale poliüretaanist terale.

03



Tsingitud (standardne) ja hoiatuslippudega (valikuline)



Tsingitud ja täiendavalt värvitud (valikuline)

Tehnilised andmed

- » Saha kõrgus: ca 1000 mm
- » Standardvarustuses on väga kulumiskindel poliüretaanist tera (kõrgus 200 mm, paksus 40 mm)
- » Vajalik üks kahetoimeline ühendusliitmik

Omadused

- » Sahk on mõlemalt poolt u 30° pööratav
- » Standardina tsingitud
- » Valikuliselt tsingitud ja täiendavalt värvitud oranžiks RAL 2011 – parima korrosioonikaitse tagamiseks



Paigaldatav kolmpunkt-kinnitusele

Tootenumber	Nimetus	Töölaius	Versioon	Kaal ca	Ühik	€ netto
PSSFLI300050	Buldooseri- ja lumesahk "Mammuto Mono"	2700 mm	Tsingitud	500 kg	Tükk	4 290,00
PSSFLI300055	Buldooseri- ja lumesahk "Mammuto Mono"	3000 mm	Tsingitud	550 kg	Tükk	4 400,00
PSSFLI300080	Buldooseri- ja lumesahk "Mammuto Mono"	2700 mm	Tsingitud ja värvitud	500 kg	Tükk	4 680,00
PSSFLI300085	Buldooseri- ja lumesahk "Mammuto Mono"	3000 mm	Tsingitud ja värvitud	550 kg	Tükk	4 900,00

Paigaldatav Euronormi, väike-, ratas- või teleskooplaaduri kinnitusele

Tootenumber	Nimetus	Ühik	€ netto
PSSFLI200525	Adapterplaat kolmpunkt-kinnituseks Euronormile ja kolmpunkt-kinnitusele	Tükk	640,00
PSSHRT200525	Adapterplaat kolmpunkt-kinnituseks väike-, ratas- või teleskooplaaduri kinnitusele	Tükk	790,00

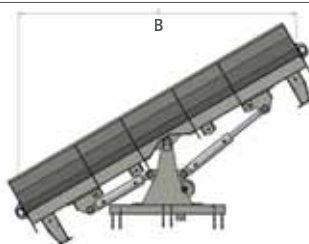

Töölaius - 1 silindrit väljalükatud

Sahk sirge	2700 mm	3000 mm
Sahk pööratud - B	2350 mm	2650 mm

Lisaseadmed

Tootenumber	Nimetus	Töölaius	Ühik	€ netto
PSSFLI270310	Tera HB 400 terasest – lisatasu	2700 mm	Komplekt	800,00
PSSFLI270312	Tera HB 400 terasest – lisatasu	3000 mm	Komplekt	840,00
PSSFLI250801	Raske koorma tugirattad Ø 306 mm – lisatasu		Komplekt	1 130,00
PSSFLI270210	Liugtallad Ø 178 mm, kõrgus 270 mm, Ø 10 mm sisemise survevedru ja tugispindliga – lisatasu		Komplekt	710,00
PSSFLI900190	Kummiliistud (pikkus × kõrgus × paksus): 1350 × 200 × 50 mm – lisatasu		Komplekt	200,00
PSSFLI900192	Kummiliistud (pikkus × kõrgus × paksus): 1500 × 200 × 50 mm – lisatasu		Komplekt	250,00
PSSFLI200502	Kinnitatavad hoiatussildid, käepideme ja tulega, ette paigaldamiseks		Komplekt	540,00
PSSFLI200500	Kinnitatavad hoiatussildid, käepideme ja tulega, taha paigaldamiseks		Komplekt	540,00
PSSFLI270320	Hoiatuslipud valge/oranž 500 × 500 mm – valmistatud poliüestrist, 800 mm puidust käepideme ja hoidikuga		Komplekt	190,00
ETZXX916600	Hoiatusribud – lisatasu		Komplekt	154,60
PSSFLI200875	Paigaldusadapter kommunaalplaadile suuruses 3 (DIN 76060) koos hüdraulilise kõrguse reguleerimisega		Tükk	3 330,00
PSSFLI200876	Paigaldusadapter kommunaalplaadile suuruses 5 (DIN 15432) koos hüdraulilise kõrguse reguleerimisega		Tükk	3 450,00

Kommunaalsahk "Mono"

Tehnilised andmed

- » Sahk on mõlemalt poolt u 30° pööratav
- » Kulumiskindel polüuretaanist tera (kõrgus 130 mm, paksus 20 mm) – madala müratasemega lumekoristuseks
- » Vajalik üks kahetoimeline ühendusliitmik

Omadused



- » Reguleeritava kõrgusega pukk
- » Vedruka ülekoormuskaitse
- » Äärevalgustus ja tugirattad
- » Värvitud oranžiks RAL 2011



Äärevalgustusega (standardvarustuses)



Saha kõrgus: ca 520 mm

03



Paigaldatav kolmpunkt-kinnitusele

Tootenumber	Nimetus	Töölaius	Saha kõrgus ca	Kaal ca	Ühik	€ neto
PSSFLI300060	Kommunaalsahk "Mono", kat. kommunaal	1600 mm	520 mm	160 kg	Tükk	2 200,00
PSSFLI300062	Kommunaalsahk "Mono", kat. 0	1600 mm	520 mm	160 kg	Tükk	2 310,00
PSSFLI300063	Kommunaalsahk "Mono", kat. 1	1600 mm	520 mm	160 kg	Tükk	2 480,00

Kommunaalsahk "Duplex"

Tehnilised andmed

- » Kaks hüdrauliliselt pööratavat hõlma koos eraldi juhtseadistega võimaldavad nurga-, adra- või V-asendit
- » Hõlmad on eraldi pööratavad ca 18° võrra
- » Väga kulumiskindlad polüuretaanist terad (kõrgus 130 mm, paksus 20 mm) – madala müratasemega lumekoristuseks
- » Lülitusklapp kõigi funktsioonide kasutamiseks
- » Vajalik üks kahetoimeline ühendusliitmik

Omadused



- » Reguleeritava kõrgusega pukk
- » Vedruka ülekoormuskaitse
- » Äärevalgustus ja tugirattad
- » Värvitud oranžiks RAL 2011



Saha kõrgus: ca 480 mm



2 eraldi juhtseadmega hüdrauliliselt pööratavat hõlma



Tugevad terad (standardvarustus)



Äärevalgustus (standardvarustus)

Paigaldatav kolmpunkt-kinnitusele

Tootenumber	Nimetus	Töölaius	Saha kõrgus ca	Kaal ca	Ühik	€ neto
PSSFLI300070	Kommunaalsahk "Duplex", kat. kommunaal	1600 mm	480 mm	150 kg	Tükk	2 740,00
PSSFLI300071	Kommunaalsahk "Duplex", kat. 0	1600 mm	480 mm	150 kg	Tükk	2 850,00
PSSFLI300072	Kommunaalsahk "Duplex", kat. 1	1600 mm	480 mm	150 kg	Tükk	2 970,00



Puhastus- ja lükkamissahk "Maxi"

Universaalne masin – kasutusel aastaringselt.

Lume, silo, sõnniku ja muude materjalide jaoks. Suurte tööstusalade, parklate ja tänavate puhastamiseks.

03



Hoiatuslippudega (valikuline)



Kahe külghõlma kaudu pidevalt reguleeritav puhastuslaius, lisavõre (valikuline)



Suurepäraseid puhastustulemusi

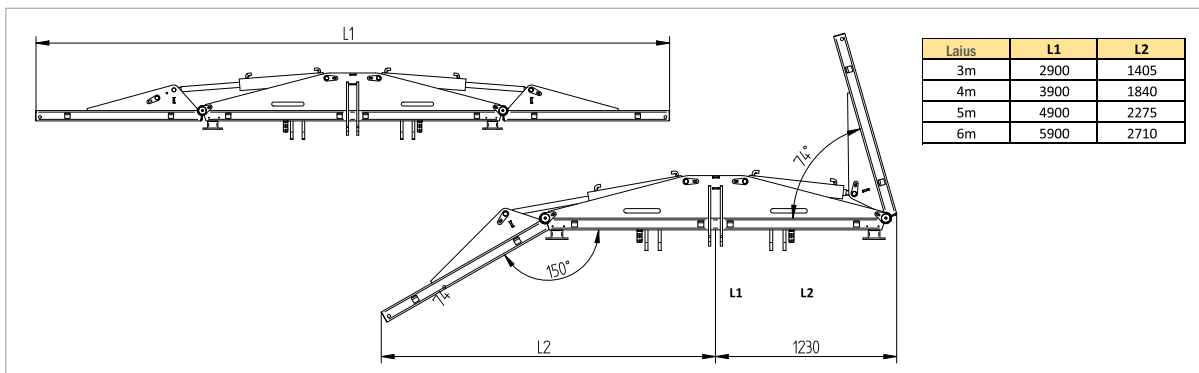

Tehnilised andmed

- » Saha kõrgus: ca 1100 mm
- » Hõlmad on hüdrauliselt kokkuklapitavad 115° ettepoole ja 30° tahapoole
- » Vajalik kaks kahetoimelist ühendusliitmikku

Omadused



- » Eraldi juhtseadmega hõlmad
- » Kolmpunktkonksu saab paigaldada 2 erinevale kõrgusele
- » Kulumiskindlad kummiterad (kõrgus 250 mm, paksus 20–30 mm) valatud terastrossidega, sh HB 450 terasest terad
- » Vältib kahjustusi pinnalt eemale ulatuvate esemete tõttu nagu kaevukaaned jne.
- » Puhastuslaiust saab pidevalt reguleerida põhilaiusest 2460 mm kuni L1 (vt joonist).



Kummiteradega, vastupidav tänu valatud terastrossidele



Liigutab suuri materjalikuhjaid



HB 450 terasest terahoidjad



Eraldi juhtseadmega hõlmad







Hüdrauliline pöörlemisfunktsioon









03



Paigaldatav Euronormi ja kolmpunkt-kinnitusele

Tootenumber	Nimetus	Töölaius	Versioon	Transpordilaius ca	Ühik	€ neto
GSSFLM200000V	Puhastus- ja lükkamissahk "Maxi"	3000 mm	jäik	2900 mm	Tükk 	4 540,00
GSSFLM200001V	Puhastus- ja lükkamissahk "Maxi"	4000 mm	kokkuklapitav	2500 mm	Tükk 	10 220,00
GSSFLM200002V	Puhastus- ja lükkamissahk "Maxi"	5000 mm	kokkuklapitav	2500 mm	Tükk 	10 790,00
GSSFLM200003V	Puhastus- ja lükkamissahk "Maxi"	6000 mm	kokkuklapitav	2500 mm	Tükk 	12 830,00

Lisaseadmed

Tootenumber	Nimetus	Töölaius	Kõrgus	Ühik	€ neto
GSSFLM200050	Kinnitusvõre	3000 mm	500 mm	Tükk 	1 370,00
GSSFLM200051	Kinnitusvõre	4000 mm	500 mm	Tükk 	1 480,00
GSSFLM200052	Kinnitusvõre	5000 mm	500 mm	Tükk 	1 590,00
GSSFLM200049	Kinnitusvõre	6000 mm	500 mm	Tükk 	1 710,00
PSSFLI250801	Raske koorma tugirattad Ø 306 mm			Komplekt 	1 130,00
GSSFLM200065	LED markertuled			Komplekt	310,00
PSSFLI200502	Kinnitatavad hoiatussildid, käepideme ja tulega, ette paigaldamiseks			Komplekt	540,00
PSSFLI200500	Kinnitatavad hoiatussildid, käepideme ja tulega, taha paigaldamiseks			Komplekt	540,00
PSSFLI270320	Hoiatuslipud valge/oranž 500 × 500 mm - valmistatud polüestrist, 800 mm puidust käepideme ja hoidikuga			Komplekt	190,00
ETXX916600	Hoiatusriibud - lisatasu			Komplekt	154,60
GSSFLM200055	Ümberlülituskapp (siis on vaja ainult üht kahetoimelist juhtseadet)			Tükk	800,00
GSSFLM200056	Hüdrauliline pöördefunktsioon - 30° võrra vasakule ja paremale, sealhulgas elektriline klapp ja juhtpaneel			Tükk 	3 580,00
GSSFLM200053	Spetsiaalne kattedvärn (värvus vastavalt tellimusele)				690,00
PSSFLI200875	Paigaldusadapter kommunaalplaadile suuruses 3 (DIN 76060) koos hüdraulilise kõrguse reguleerimisega			Tükk 	3 330,00
PSSFLI200876	Paigaldusadapter kommunaalplaadile suuruses 5 (DIN 15432) koos hüdraulilise kõrguse reguleerimisega			Tükk 	3 450,00

* Kõik netohinnad on eurodes, neile lisandub käibemaks 22% ja transport.



Lükkamissahk "Universal", hüdrauliline

Tehnilised andmed

- » Kulumiskindel polüuretaanist tera (kõrgus 200 mm, paksus 40 mm)
- » Mõlemalt poolt u 60° võrra pööratav
- » Vajalik üks kahetoimeline ühendusliitmik

Omadused



- » Tänu tugevale terale saab kasutada kõikjal – ei kahjusta pindu
- » Tera pendelvedrustus tagab hea kohandumise pinnaga ja puhta tulemuse
- » Kõigiks talli- ja talutöödeks



Töölaius

Sahk sirge	1500 mm	2300 mm
Sahk pööratud	800 mm	1500 mm

Paigaldatav Euronormi kinnitusele

Tootenumber	Nimetus	Töölaius	Saha kõrgus ca	Kaal ca	Ühik	€ neto
GSSFLM100000V	Lükkamissahk "Universal", hüdrauliline	1500 mm	200 mm	160 kg	Tükk	1 200,00
GSSFLM100010V	Lükkamissahk "Universal", hüdrauliline	2300 mm	200 mm	180 kg	Tükk	1 400,00

Paigaldatav väikelaadurile

Tootenumber	Nimetus	Töölaius	Saha kõrgus ca	Kaal ca	Ühik	€ neto
GSSHFL100000V	Lükkamissahk "Universal", hüdrauliline	1500 mm	200 mm	180 kg	Tükk	1 400,00
GSSHFL100010V	Lükkamissahk "Universal", hüdrauliline	2300 mm	200 mm	220 kg	Tükk	1 600,00

Lisaseadmed

Tootenumber	Nimetus	Töölaius	Saha kõrgus ca	Ühik	€ neto
GSSFLM100020	Lumesaha kinnitus	1500 mm	580 mm	Tükk	350,00
GSSFLM100025	Lumesaha kinnitus	2300 mm	580 mm	Tükk	450,00

Lükkamissahk "Universal", jäik

Tehnilised andmed

- » Kulumiskindel polüuretaanist tera (kõrgus 200 mm, paksus 30 mm)
- » Mõlemalt poolt 20° ettepoole kallutatud

Omadused



- » Tänu tugevale terale saab kasutada kõikjal – ei kahjusta pindu
- » Maapinnaga kohanduv tera tagab puhta tulemuse.
- » Kõigiks talli- ja talutöödeks



Lumesaha kinnitus (valikuline)

Paigaldatav Euonormi ja kolmpunkt-kinnitusele

Tootenumber	Nimetus	Töölaius	Kaal ca	Ühik	€ neto
GSSFLM000000V	Lükkamissahk "Universal", jäik	2500 mm	160 kg	Tükk	1 050,00
GSSFLM000010V	Lükkamissahk "Universal", jäik	3000 mm	170 kg	Tükk	1 150,00

Paigaldatav väikelaaduritele, rataslaaduritele või teleskooplaaduritele

Tootenumber	Nimetus	Töölaius	Kaal ca	Ühik	€ neto
GSSHRT000000V	Lükkamissahk "Universal", jäik	2500 mm	210 kg	Tükk	1 550,00
GSSHRT000010V	Lükkamissahk "Universal", jäik	3000 mm	220 kg	Tükk	1 650,00

Lisaseadmed

Tootenumber	Nimetus	Töölaius	Kaal ca	Ühik	€ neto
GSSFLM000000	Lumesaha kinnitus	2500 mm	110 kg	Tükk	700,00
GSSFLM000010	Lumesaha kinnitus	3000 mm	135 kg	Tükk	800,00



Buldooseri- ja puhastussahk "Olaf"

Tehnilised andmed

- » Saha kõrgus: ca 750 mm
- » Kolmepunktikinnitus kat. 2 ja 3
- » Vajalik üks kahetoimeline ühendusliitmik



2 laiendava elemendiga (valikuline)

Omadused

- » Sahk on mõlemalt poolt ca 20° pööratav
- » Kulumiskindel poliüretaanist tera (kõrgus 150 mm, paksus 15 mm)
- » Reguleeritava kõrgusega tugirattad
- » Valikuliselt laiendavate elementidega



03



Paigaldatav kolmpunkt-kinnitusele

Tootenumber	Nimetus	Töölaius	Kaal ca	Ühik	€ neto
PSSFLI300200	Buldooseri- ja puhastussahk "Olaf"	2000 mm	420 kg	Tükk	3 400,00
PSSFLI300205	Buldooseri- ja puhastussahk "Olaf"	2500 mm	474 kg	Tükk	3 600,00

Lisaseadmed

Tootenumber	Nimetus	Ühik	€ neto
PSSFLI200550	2 laienduselementi 250 mm	Komplekt	430,00

Puhastussahk talli-, õue- ja lumetöödeks

Tehnilised andmed

- » Kulumiskindel poliüretaanist tera (kõrgus 130 mm, paksus 20 mm)

Omadused

- » Tänu tugevale terale saab kasutada kõikjal – ei kahjusta pindu
- » Kõigiks talli- ja talutöödeks, sh lumekoristustöödeks



Tugev poliüretaanist tera

Paigaldatav Euonormi ja kolmpunkt-kinnitusele

Tootenumber	Nimetus	Töölaius	Saha kõrgus ca	Kaal ca	Ühik	€ neto
PSSFLI100500	Puhastussahk "PSS 250-72"	2500 mm	720 mm	180 kg	Tükk	1 260,00
PSSFLI100501	Puhastussahk "PSS 250-94"	2500 mm	940 mm	210 kg	Tükk	1 380,00
PSSFLI100502	Puhastussahk "PSS 300-72"	3000 mm	720 mm	220 kg	Tükk	1 500,00
PSSFLI100504	Puhastussahk "PSS 300-94"	3000 mm	940 mm	240 kg	Tükk	1 620,00



Puhastussahk "Economy" kahveltõstuki kinnitusega

Kompaktne lumekoristussahk kahveltõstuki kinnitusega.

Tehnilised andmed

- » Kahveltõstuki kinnitus – kahvlitasku sisemõõtmed (P × L): 154 × 74 × 1100 mm
- » Kulumiskindel polüuretaanist tera (kõrgus 130 mm, paksus 20 mm)
- » Versioonidel 2000 mm ja 2300 mm saab küljeosi lahti keerata – töölaiust saab vähendada 1600 mm-ni
- » Mõlemalt poolt ca 30° võrra pööratav



03



Omadused

- » Pöördnurk mehaaniliselt reguleeritav poltlukuga
- » Tõstekahvli harud fikseeritakse lukustuskruvidega

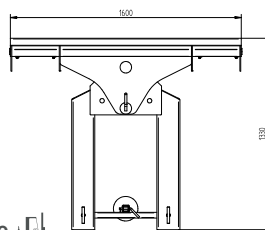

Töölaius

	1600 mm	2000 mm	2300 mm
Sahk sirge	1600 mm	2000 mm	2300 mm
Sahk pööratud	1320 mm	1640 mm	1880 mm

Paigaldatav kahveltõstukile

Tootenumber	Nimetus	Töölaius	Saha kõrgus ca	Kaal ca	Ühik	€ neto
PSSFLI100600	Puhastussahk "Economy" kahveltõstukile	1600 mm	620 mm	165 kg	Tükk	990,00
PSSFLI100605	Puhastussahk "Economy" kahveltõstukile	2000 mm	620 mm	190 kg	Tükk	1 160,00
PSSFLI100610	Puhastussahk "Economy" kahveltõstukile	2300 mm	620 mm	200 kg	Tükk	1 250,00

SÖÖDAPALLIDE KÄITLEMISE SEADMED



04

Pallihaaratsid	44-46
Esi- ja tagalaadur "Variant"	47
Ümarpallitõstuk	48
Pallitõstukid	49-51
Pallikahvlid.....	52-54



Pallihaarats "Profi-Combi"

Kompaktne ja õrn disain võimaldab ümarpalle laadida ja vinnastada neid kahjustamata.

04



Kindel haare ilma palli kahjustamata



Saadaval erinevate haakeseadistega



Suur haardelaius igat tüüpi pallidele

Tehnilised andmed

- » Ümarpallidele Ø 950 – 2000 mm
- » Palli kaal: max 1400 kg
- » Kaasas hüdroliitmikud ja -voolikud
- » Optimaalselt kohandatud hüdrosilinder tagab palli kindla hoidmise
- » Vajalik üks kahetoimeline ühendusliitmik

Omadused



- » Haaratsite spetsiaalne õhuke kuju hoiab ära kile kahjustamise
- » Soodne raskuskese kandursõiduki lähedal
- » Optimaalne, ühtlane surve mõlemale poolele
- » Sobib ka väikestele esilaaduritele

Paigaldatav Euronormi kinnitusele

Tootenumbr	Nimetus	Kaal ca	Ühik	€ neto
BZCFLM000010	Pallihaarats "Profi-Combi"	210 kg	Tükk 	1 520,00

Paigaldatav väikelaaduritele, rataslaaduritele või teleskooplaaduritele

Tootenumbr	Nimetus	Paigaldamine	Kaal ca	Ühik	€ neto
BZCHRT000010	Pallihaarats "Profi-Combi"	poltidega	230 kg	Tükk 	1 890,00

Lisaseadmed

Tootenumbr	Versioon	Kaal ca	Ühik	€ neto
BZCFLM000001	Kolmepunktkinnitus	20 kg	Tükk 	520,00



Vaata videot ▶

Pallihaarats "Small"

Suure jõudlusega ja kindla haardega väike ümarpallihaarats



04



Suur avanemislaius



Kindel haare ilma palli kahjustamata

Tehnilised andmed

- » 2-silindriline disain turvaliseks hoidmiseks
- » Avanemislaius: ca 2500 mm
- » Silopallidele Ø 1200–1800 mm
- » Palli kaal: max 1000 kg
- » Kaasas hüdroliitmikud ja -voolikud
- » Vajalik üks kahetoimeline ühendusliitmik

Omadused



- » Õhuke, kompaktne ja vastupidav disain
- » Optimaalne, ühtlane surve mõlemale poolele
- » Sobib ka väikestele esilaaduritele

Paigaldatav Euronormi kinnitusele

Tootenumber	Nimetus	Kaal ca	Ühik	€ neto
BZCFLM000030	Pallihaarats "Small"	160 kg	Tükk 	1 050,00

* Kõik netohinnad on eurodes, neile lisandub käibemaks 22% ja transport.



Kantpallide haarats

Ideaalne disain kuni 2400 mm kantpallidele.

04

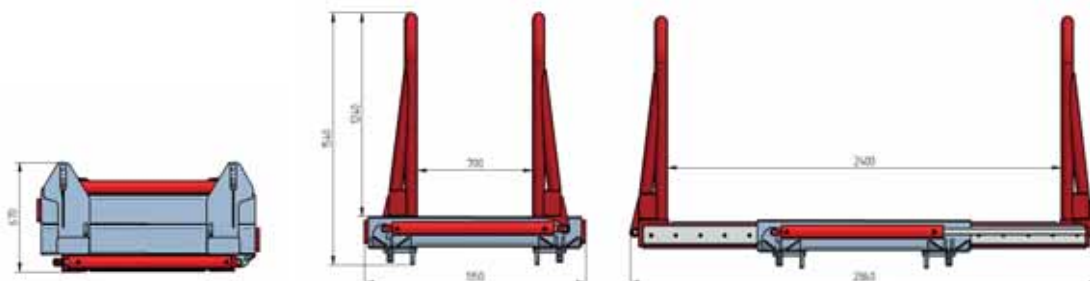

Tehnilised andmed

- » Kantpallidele laiusega 710–2400 mm
- » 2 rasket hüdrosilindrit tagavad kindla hoidmise
- » Haaratsi pikkus: 1200 mm, kõrgus: 490 mm
- » Transpordilaius: 1350 mm
- » Kaasas hüdroliitmikud ja -voolikud
- » Vajalik üks kahetoimeline ühendusliitmik

Omadused

- » Haaratsite spetsiaalne kuju hoiab ära kile kahjustamise
- » Optimaalne, ühtlane surve mõlemale poolele
- » Soodne raskuse kandursõiduki lähedal
- » Õhukesed haaratsid ruumisäästlikuks vinnastamiseks
- » Liugsiinidega käed – tõrgeteta liigutamiseks



Paigaldatav Euronormi kinnitusele

Tootnumber	Nimetus	Kaal ca	Ühik	€ neto
QBZFLM000000	Kantpallide haarats	350 kg	Tükk	2 650,00

Paigaldatav väikelaaduritele, rataslaaduritele või teleskooplaaduritele

Tootnumber	Nimetus	Paigaldamine	Kaal ca	Ühik	€ neto
QBZHRTO00000	Kantpallide haarats	poltidega	400 kg	Tükk	3 220,00



Vaata videot ▶

Esi- ja tagalaadur "Variant"

Ideaalne puistesööda transportimiseks ja laadimiseks ning pallide virmastamiseks.



Koos pallihaaratsiga "Profi-Combi" (ei kuulu komplekti)

04



Kinnitus esi- ja tagahüdraulika külge

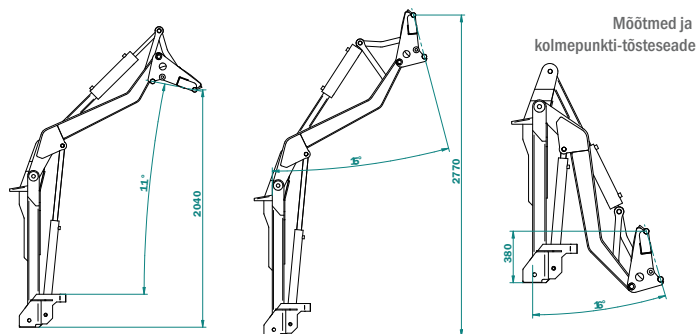

Tehnilised andmed

- » Kolmepunktkinnitus kat. 2 traktori poolel ja Euronormi kinnitus seadme poolel
- » Paralleelne juhtimine
- » Kandevoime: 1500 kg
- » Tõstekõrgus: ca 3800 mm
- » Esikinnituse võimsusvajadus: 100 HJ
- » Võimsusvajadus taha kinnitamisel: 60 HJ
- » Kaasas hüdroliitmikud ja -voolikud
- » Vajalik kaks kahetoimelist ühendusliitmikku

Omadused

- » Paigaldatav esi- ja tagahüdraulika külge
- » Pöördpunktid on paigaldatud liugelaagripuksidele ja neid saab määrada
- » Paigaldatakse traktorile vaid mõne võttega
- » Ideaalne puistesööda transportimiseks ja laadimiseks ning pallide virmastamiseks.



Paigaldatav kolmpunkt-kinnitusele

Tootenumber	Nimetus	Kandevoime ca	Tõstekõrgus ca	Kaal ca	Ühik	€ neto
FHLFLI000000	Esi- ja tagalaadur "Variant"	1500 kg	3800 mm	390 kg	Tükk 	3 990,00

Lisaseadmed

Tootenumber	Nimetus	Ühik	€ neto
FHLFLI900026	Ümberlülituskapp (siis on vaja ainult üht kahetoimelist juhtseadet)	Tükk	720,00

* Kõik netohinnad on eurodes, neile lisandub käibemaks 22% ja transport.



Ümarpallitõstuk "Swing-Flexi"

Tehnilised andmed

- » Kahe toru avanemislaius: 470–1560 mm
- » Kahvlitorud Ø 101,6 mm, pööratavad
- » Toru pikkus: 1218 mm
- » Piigi pikkus: 1100 mm
- » Kaasas hüdroliitmikud ja -voolikud
- » Vajalik üks kahetoimeline ühendusliitmik

Omadused

- » Mähkimata või mähitud pallide transportimiseks ja vinnastamiseks
- » Eemaldatavad kahvlitorud
- » Kahe toru ühtlane avanemine läbipainde abil



04



Paigaldatav Euonormi ja kolmpunkt-kinnitusele

Tootenumber	Nimetus	Kaal ca	Ühik	€ neto
RAKFLM000012V	Ümarpallitõstuk "Swing-Flexi"	210 kg	Tükk 	1 700,00

Ümarpallitõstuk "Compact-Combi"

Tehnilised andmed

- » Kahe toru avanemislaius: 764–1414 mm
- » Kaasas hüdroliitmikud ja -voolikud
- » Vajalik üks kahetoimeline ühendusliitmik

Omadused

- » Kitsas konstruktsioon tagab optimaalse vinnastamise ka väikeses hoiuruumis



Paigaldatav Euonormi ja kolmpunkt-kinnitusele

Tootenumber	Nimetus	Kaal ca	Ühik	€ neto
RAKFLM000000V	Ümarpallitõstuk "Compact-Combi"	190 kg	Tükk 	990,00

Kallutatav pallitõstuk

Tehnilised andmed

» Avanemislaius: 940 mm

Omadused

- » Pallide paigutamiseks
- » Kolmepunktkinnitus kat. 2 ja traktori haakekolmnurga kinnitus
- » Ümmargused torud on otsast väljapoole painutatud – ei kahjusta palle
- » Tõmbetross pörkmehhanismi käitamiseks, mis tõstab kolmepunktihüdraulika üles ja põhjustab selle kallutamise
- » Optimaalne pöördpunkt pallide hõlpsaks paigutamiseks

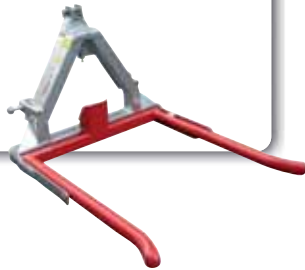

04



Paigaldatav kolmpunkt-kinnitusel

Tootenumber	Nimetus	Kaal ca	Ühik	€ neto
BTGFLM000003	Kallutatav pallitõstuk	110 kg	Tükk	780,00

Pallitõstuk, külgreguleerimisega

Tehnilised andmed

- » Kolmepunktkinnitus kat. 2 ja traktori haakekolmnurga kinnitus
- » Avanemislaius: 850–1250 mm
- » Töölaiust saab reguleerida 5 korda, iga kord ca 50 mm võrra
- » Tugev konstruktsioon
- » Toru pikkus: ca 1396 mm

Omadused

- » Töölaiust saab individuaalselt reguleerida lihtsalt turvapolte tõmmates



Köverad torud



Sirged torud

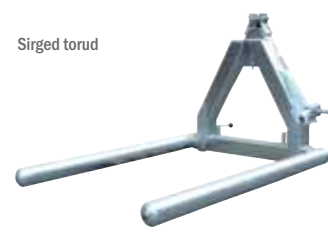

Paigaldatav kolmpunkt-kinnitusel

Tootenumber	Nimetus	Toru	Kaal ca	Ühik	€ neto
BTGFLM000001V	Pallitõstuk, külgreguleerimisega	sirge	95 kg	Tükk	630,00
BTGFLM000004V	Pallitõstuk, külgreguleerimisega	köver	95 kg	Tükk	680,00

* Kõik netohinnad on eurodes, neile lisandub käibemaks 22% ja transport.



Pallitõstuk "Liblikas"

Pallitõstuk on spetsiaalselt ette nähtud 2 ümarpalli ettevaatlikuks transportimiseks. Tänu kompaktsel disainil on raskuse veduktraktori lähedal.

04



Töölaius 5 korda reguleeritav 50 mm võrra

Tehnilised andmed

- » Tugev konstruktsioon
- » Toru pikkus: 1360 mm
- » Kandevõime: max 1000 kg palli kohta
- » Transpordilaius kokkupanduna: ca 2320 mm
- » Laius lahtiselt: 3400 mm
- » Laius lahtiselt ja pikendusega: 3800 mm
- » Avanemislaius: 850–1100 mm
- » Vajalik kaks kahetoimelist ühendusliitmikku

Omadused

- » Palle saab hüdrauliliselt üksteise järel üles korjata
- » Töölaust saab individuaalselt reguleerida lihtsalt turvapolte tõmmates

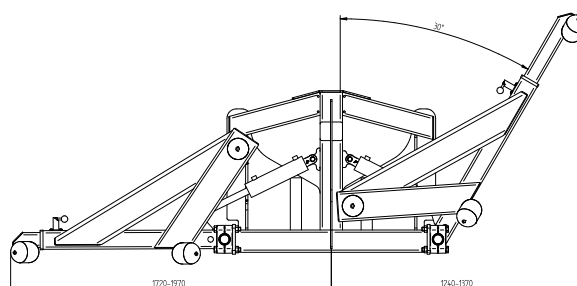

Paigaldatav Euonormi ja kolmpunkt-kinnitusele

Tootenumber	Nimetus	Kaal ca	Ühik	€ neto
BTGFLM000030V	Pallitõstuk "Liblikas"	365 kg	Tükk	3 520,00

Lisaseadmed

Tootenumber	Nimetus	Ühik	€ neto
BTGFLM000030	Ümberlülitusklapp (siis on vaja ainult üht kahetoimelist juhtseadet)	Tükk	750,00



Vaata videot ▶

Pallitõstuk

jäikade või kokkupandavate piikidega

Omadused



- » Kokkupandavate esilaaduri piikidega versioon, mis sobib ideaalselt maanteel sõitmiseks



04



Paigaldatav kolmpunkt-kinnitusele

Tootenumber	Nimetus	Piigi pikkus	Kaal ca	Ühik	€ neto
① BTGFLM000002V	Ristkonstruktsioon jäikade esilaaduri piikidega	810 mm	30 kg	Tükk	190,00
① BTGFLM000006V	Ristkonstruktsioon jäikade ümarpalli piikidega, vastupidav	900 mm	35 kg	Tükk	310,00
② BTGFLM000005V	Kolmnurkne disain jäikade esilaaduri piikidega	810 mm	34 kg	Tükk	220,00
③ BTGFLM0000000	Kolmnurkne disain kokkupandavate esilaaduri piikidega	1000 mm	39 kg	Tükk	330,00

Lisaseadmed

Tootenumber	Nimetus	Ühik	€ neto
BTGFLM900030	Piikide transpordikaitse maanteetranspordiks, iga pii jaoks	Tükk	70,00

Pallitõstuk "Duo"

Tehnilised andmed

- » Ümarpallidele max Ø 1800 mm
- » Kandevoime: max 600 kg palli kohta, kokku 1200 kg
- » 4 ümarpallipiigid M 28 × 1,5 mm, pikkus: 1100 mm
- » Vajalik kaks kahetoimelist ühendusliitmikku

Omadused



- » Ideaalne kinnitamiseks esi- või rataslaaduritele
- » 2 ümarpalli samaaegseks transportimiseks, peale- ja mahalaadimiseks
- » Soodne raskuse veduktraktori lähedal



Paigaldatav Euonormi ja kolmpunkt-kinnitusele

Tootenumber	Nimetus	Ümarpallipiigid	Kaal ca	Ühik	€ neto
BTGFLM000040V	Pallitõstuk "Duo"	4	375 kg	Tükk	3 070,00

* Kõik netohinnad on eurodes, neile lisandub käibemaks 22% ja transport.



Pallihark "Combi"

04



Standardversioon, siin 4 ümarpalliipiigiga (standardina 2 piiki)



Kõrgenduse ja 4 ümarpalliipiigiga versioon (2 piiki standardvarustuses)



Kinnitustorud pallihargile "Combi", kõrgendusega

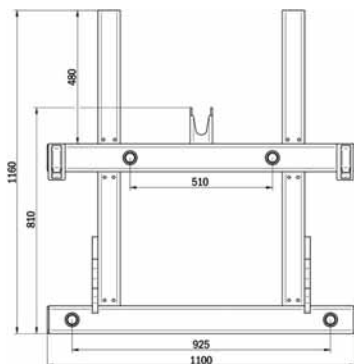

Omadused



- » Standardvarustuses 2 ümarpalliipiigiga
- » Ümar- või kantpallide transportimiseks
- » Rasked keevitatud koonilised puksid ümarpalliipiikide jaoks

Paigaldatav Euonormi ja kolmpunkt-kinnitusele

Tootenumber	Nimetus	Versioon	Kaal ca	Piigi pikkus	Piigid	Ühik	€ neto
BGAFLM000000V	Pallihark "Combi"	Standard	85 kg	1000 mm	2	Tükk	620,00
BGAFLM000002V	Pallihark "Combi"	Standard	90 kg	1100 mm	2	Tükk	630,00
BGAFLM000003V	Pallihark "Combi"	Kõrgendusega 500 mm	95 kg	1000 mm	2	Tükk	700,00
BGAFLM000004V	Pallihark "Combi"	Kõrgendusega 500 mm	100 kg	1100 mm	2	Tükk	730,00

Paigaldatav väikelaaduritele, rataslaaduritele või teleskooplaaduritele

Tootenumber	Nimetus	Versioon	Kaal ca	Piigi pikkus	Piigid	Ühik	€ neto
BGAHRT000000V	Pallihark "Combi"	Standard	130 kg	1000 mm	2	Tükk	1 120,00
BGAHRT000002V	Pallihark "Combi"	Standard	140 kg	1100 mm	2	Tükk	1 130,00
BGAHRT000003V	Pallihark "Combi"	Kõrgendusega 500 mm	145 kg	1000 mm	2	Tükk	1 200,00
BGAHRT000004V	Pallihark "Combi"	Kõrgendusega 500 mm	150 kg	1100 mm	2	Tükk	1 230,00

Lisaseadmed

Tootenumber	Nimetus	Ühik	€ neto
BTGFLM900030	Piikide transpordikaitse maanteetranspordiks, iga pii jaoks	Tükk	70,00
BGAFLM900002	Kinnitustorud 3-4 kantpalli transportimiseks, kõrgendusega versiooni jaoks	Paar	240,00

Erinevate piikide konstruktsioonide kohta vt lk 153



Vaata videot

Pallihark "Combi-Duplex"

Omadused

- » Standardvarustuses 4 ümarpalliipiigiga
- » 2 ümar- või kantpalli transportimiseks
- » Rasked keevitatud koonilised puksid ümarpalliipiikidele

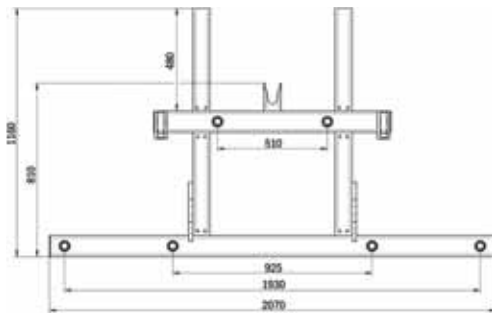

Standardversioon 4 ümarpalliipiigiga (standardvarustus)



Kõrgenduse ja 6 ümarpalliipiigiga versioon (4 piiki standardvarustuses)

04



Paigaldatav Euronormi ja kolmpunkt-kinnitusele

Tootenumber	Nimetus	Versioon	Kaal ca	Piigi pikkus	Piigid	Ühik	€ netto
BGAFLM000005V	Pallihark "Combi-Duplex"	Standard	115 kg	1000 mm	4	Tükk 	920,00
BGAFLM000007V	Pallihark "Combi-Duplex"	Standard	120 kg	1100 mm	4	Tükk 	930,00
BGAFLM000008V	Pallihark "Combi-Duplex"	Kõrgendusega 500 mm	130 kg	1000 mm	4	Tükk 	990,00
BGAFLM000009V	Pallihark "Combi-Duplex"	Kõrgendusega 500 mm	140 kg	1100 mm	4	Tükk 	1 020,00

Paigaldatav väkelaaduritele, rataslaaduritele või teleskooplaaduritele

Tootenumber	Nimetus	Versioon	Kaal ca	Piigi pikkus	Piigid	Ühik	€ netto
BGAHRT000005V	Pallihark "Combi-Duplex"	Standard	165 kg	1000 mm	4	Tükk 	1 420,00
BGAHRT000007V	Pallihark "Combi-Duplex"	Standard	170 kg	1100 mm	4	Tükk 	1 430,00
BGAHRT000008V	Pallihark "Combi-Duplex"	Kõrgendusega 500 mm	180 kg	1000 mm	4	Tükk 	1 490,00
BGAHRT000009V	Pallihark "Combi-Duplex"	Kõrgendusega 500 mm	190 kg	1100 mm	4	Tükk 	1 520,00

Lisaseadmed

Tootenumber	Nimetus	Ühik	€ netto
BTGFLM900030	Piikide transpordikaitse maanteetranspordiks, iga pii jaoks	Tükk 	70,00
BGAFLM900002	Kinnitustorud 3-4 kantpalli transportimiseks, kõrgendusega versiooni jaoks	Paar	240,00

Erinevate piikide konstruktsioonide kohta vt lk 153

Pallihark "Easy"

Tehnilised andmed

- » 2 esilaaduri piiki, pikkus: 1000 mm
- » Piikide vahekaugus: 750 mm

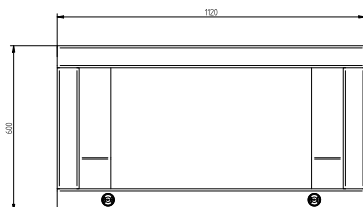

Omadused

- » Lihtne ja vastupidav töövahend
- » Ümarpallide käitlemiseks



Paigaldatav Euronormi kinnitusele

Tootenumber	Nimetus	Laius	Kõrgus	Ühik	€ netto
BGAFLM000040V	Pallihark "Easy"	1120 mm	600 mm	Tükk 	385,00

* Kõik netohinnad on eurodes, neile lisandub käibemaks 22% ja transport.



Pallihark, hüdrauliliselt kokkuklapitav

Tehnilised andmed

- » Piikide kandurit saab hüdrauliliselt umbes 90° võrra ülespoole klappida – maanteetranspordil pole piikide transpordikaitset vaja
- » Reguleeritav kõrgus: 1600–2150 mm
- » Ümarpalliipiigid M 28 × 1,5 mm, pikkus: 1000 mm
- » Vajalik üks kahetoimeline ühendusliitmik

Omadused



- » Kõrgendus, mehaaniliselt klappitavaks – poltkinnitusega
- » Mitme palli üheaegseks transportimiseks



Kõrgus reguleeritav kuni ca 2150 mm

04



Ülesklapitud pallihargiga – eriti kompaktn



Poltkinnitus mehaaniliselt klappitavaks kõrgenduseks



Hüdrauliline kokkuklappimine



Paigaldatav Euonormi ja kolmpunkt-kinnitusele

Tootenumber	Nimetus	Laius ca.	Piigid	Kaal ca	Ühik	€ neto
BGAFLM000070V	Pallihark, hüdrauliliselt kokkuklapitav	1300 mm	3	175 kg	Tükk	1 370,00
BGAFLM000075V	Pallihark, hüdrauliliselt kokkuklapitav	1650 mm	5	200 kg	Tükk	1 710,00
BGAFLM000080V	Pallihark, hüdrauliliselt kokkuklapitav	2200 mm	7	225 kg	Tükk	2 050,00

Paigaldatav rataslaaduritele või teleskooplaaduritele

Tootenumber	Nimetus	Laius ca.	Piigid	Kaal ca	Ühik	€ neto
BGAHRT000070V	Pallihark, hüdrauliliselt kokkuklapitav	1300 mm	3	195 kg	Tükk	1 900,00
BGAHRT000075V	Pallihark, hüdrauliliselt kokkuklapitav	1650 mm	5	220 kg	Tükk	2 230,00
BGAHRT000080V	Pallihark, hüdrauliliselt kokkuklapitav	2200 mm	7	245 kg	Tükk	2 570,00

SÖÖTMIS- JA SILOTEHNOLOOGIA



05

Lameda disainiga silolaoturid "Standard" ja "Duo"	56
Silorullid	57
Silo kattesüsteem	57
Silohargid	58-59
Ümarpallide käitlemis- ja transpordiseade	60
Allapanu- ja söödakopad	61-62
Freesrullid "Standard" ja "Fräfix"	63
Allapanukobesti	64
Pallipurustid "Duo" ja "Profi-Combi"	64-65
Siloreha	66
Esilaaduri pikendus	66



Lameda disainiga silolaotur "Standard"

Tehnilised andmed

- » Traktori haakekolmnurga kinnitus
- » 1 plaat, läbimõõt: 1900 mm
- » Kaasas Kardaadvõll
- » Kogulaius: 2300 mm
- » Puistelaius: kuni ca 3500 mm



Omadused

- » Eriti vastupidav nurkülekanne
- » Laotamine ühele küljele



05

Paigaldatav kolmpunkt-kinnitusele

Tootenumber	Nimetus	Ühik	€ neto
FSVFL1140000	Lameda disainiga silolaotur "Standard" tagahaakeseadmele	Tükk	3 750,00
Lisaseadmed			
FSVFL1140802	Küljelapid, kokkuvolditavad	Komplekt	780,00



Lameda disainiga silolaotur "Duo"



Tehnilised andmed

- » Eriti vastupidav nurkülekanne – ülekandearv 3:1
- » 2 plaati, läbimõõt: 1340 mm
- » Kaasas Kardaadvõll
- » Vajalik üks kahetoimeline ühendusliitmik

Omadused

- » Mõlemale poole pööratav
- » Lihtne ja tõhus rohusilo laotamine kahele küljele



Paigaldatav kolmpunkt-kinnitusele

Tootenumber	Nimetus	Laius	Sügavus	Puistelaius ca	Ühik	€ neto
FSVFL1140015	Lameda disainiga silolaotur "Standard" traktori ette kinnitamiseks	2898 mm	2211 mm	6000 mm	Tükk	5 900,00
FSVFL1140010	Lameda disainiga silolaotur "Duo" taha ühendamiseks	2898 mm	2211 mm	6000 mm	Tükk	5 900,00
Lisaseadmed						
FSVFL1140807	Küljelapid, pikendatavad				Komplekt	1 130,00



Vaata videot ▶

Silo rull

Fliegl silorulle kasutatakse traktori tihendusvõimsuse suurendamiseks rohu- ja maisilo tihendamisel. Keevitatud rõngad tagavad väga suure punktkoormuse ja seeläbi silo optimaalse sügavuti tihendamise. Rullide korpused ja raamid saab eraldi veega täita, et kohandada seadmete ballasti olenevalt rakendusest ja traktori jõudlusest.



Hoiatussiltidega varustatud seade eriti lalade haakeseadete tarvis (valikuline)



Silorull eri küljele nihutatult

05



Tehnilised andmed

- » Rulli läbimõõt: 610 mm
- » Rõnga läbimõõt: 900 mm

Omadused

- » Põhjalik sügavuti tihendamine tänu rulli kõrgetele ribidele
- » Mass on hõlpsasti kohandatav traktori võimsusega – nii rulli kui raami saab täita veega
- » Sobib heina ja maisi sileerimiseks
- » Külgrullikud ohutu liikumise tagamiseks tranšeesisilohoidlas
- » Optimaalne tihendamine



Silorull "Standard"

Paigaldatav kolmpunkt-kinnitusele

Tootenumber	Laius	Töölaius	Kaal täidetult ca	Kaal tühjalt ca	Ühik	€ neto
SWZFLM000020	2000 mm	1860 mm	1800 kg	1330 kg	Tükk	7 500,00
SWZFLM000010	2600 mm	2460 mm	2210 kg	1590 kg	Tükk	8 500,00
SWZFLM000000	3000 mm	2860 mm	2520 kg	1780 kg	Tükk	9 500,00

Silorull mõlemale küljele nihutamise võimalusega

Paigaldatav kolmpunkt-kinnitusele

Tootenumber	Laius	Töölaius	Kaal täidetult ca	Kaal tühjalt ca	Nihe	Ühik	€ neto
SWZFLM000030	3000 mm	2860 mm	2700 kg	1960 kg	mõlemale küljele ca 600 mm	Tükk	11 500,00

Lisaseadmed

Tootenumber	Nimetus	Ühik	€ neto
PSSFL200502	Kinnitatavad hoiatussildid, käepideme ja tulega, ette paigaldamiseks	Komplekt	540,00
PSSFL200500	Kinnitatavad hoiatussildid, käepideme ja tulega, taha paigaldamiseks	Komplekt	540,00

Tranšeesisilohoidlate kattesüsteem

Omadused

- » Standardvarustuses kinnitus kahveltõstuki jaoks koos turvaketiga – kahvlitasku sisemõõtmed (P × L): 154 × 74 × 1100 mm
- » Ideaalne abimees silohoidla katmisel
- » Kaasas ja kattepresendi raam
- » Tamitakse ilma kiledeta.



Kiled ei kuulu tarnekomplekti.

Kahveltõstuki kinnitusele paigaldamine

Tootenumber	Nimetus	Laius	Kaal ca	Ühik	€ neto
SASFLM100000	Tranšeesisilohoidlate kattesüsteem	2770 mm	190 kg	Tükk	1 150,00
SASFLM100010	Tranšeesisilohoidlate kattesüsteem	3100 mm	240 kg	Tükk	1 250,00



Silohark "Profi"



Tamitakse esilaaduri piikidega külgedel

05



Tehnilised andmed

- » Ümarpalliigid M 28 × 1,5 mm, pikkus: 1000 mm, alumine
- » Esilaaduri piigid M 22 × 1,5 mm, pikkus: 810 mm, küljel
- » Kõrgus: 970 mm

Omadused

- » Professionaalseks kasutamiseks
- » Silo laotamiseks

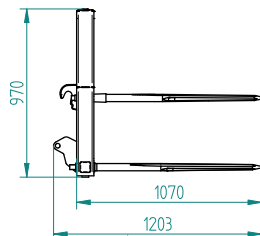

Liigutab suuri silokoguseid.

Paigaldatav Euronormi kinnitusele

Tootenumbr	Laius	Ümarpalliigid all	Esilaaduri piigid küljel	Kaal ca	Ühik	€ neto
SIGFLM000000	1650 mm	5	2	155 kg	Tükk	1 370,00
SIGFLM000001	1850 mm	6	2	170 kg	Tükk	1 540,00
SIGFLM000002	2050 mm	7	2	190 kg	Tükk	1 650,00
SIGFLM000003	2250 mm	8	2	210 kg	Tükk	1 880,00
SIGFLM000004	2450 mm	9	2	220 kg	Tükk	2 160,00

Paigaldatav rataslaaduritele või teleskooplaaduritele

Tootenumbr	Laius	Ümarpalliigid all	Esilaaduri piigid küljel	Kaal ca	Ühik	€ neto
SIGRTL000000	1650 mm	5	2	205 kg	Tükk	1 870,00
SIGRTL000001	1850 mm	6	2	220 kg	Tükk	2 040,00
SIGRTL000002	2050 mm	7	2	240 kg	Tükk	2 150,00
SIGRTL000003	2250 mm	8	2	260 kg	Tükk	2 380,00
SIGRTL000004	2450 mm	9	2	270 kg	Tükk	2 660,00

Liseseadmed

Tootenumbr	Nimetus	Ühik	€ neto
BTGFLM900030	Piikide transpordikaitse maanteetranspordiks, iga pii jaoks	Tükk	70,00



Vaata videot

Silohark "Profi-Plus"

Tehnilised andmed

- » Ümarpalliigid M 28 × 1,5 mm, pikkus: 1000 mm, all
- » Ümarpalliigid M 28 × 1,5 mm, pikkus: 1000 mm, küljel
- » Kõrgus: 1400 mm

Omadused

- » Eriti tugev versioon
- » Suletud tagapaneel tagab tõhusa töö
- » Avad parema nähtavuse tagamiseks



05

Paigaldatav Euonormi ja kolmpunkt-kinnitusele

Tootenumber	Laius	Ümarpalliigid all	Ümarpalliigid küljelt	Kaal ca	Ühik	€ neto
SIGFLM000010	1850 mm	6	4	360 kg	Tükk	2 600,00
SIGFLM000011	2050 mm	7	4	404 kg	Tükk	2 800,00
SIGFLM000012	2250 mm	8	4	423 kg	Tükk	3 000,00
SIGFLM000013	2450 mm	9	4	451 kg	Tükk	3 200,00
SIGFLM000014	2650 mm	10	4	494 kg	Tükk	3 400,00
SIGFLM003000	2950 mm	11	4	502 kg	Tükk	3 600,00

Paigaldatav rataslaaduritele või teleskooplaaduritele

Tootenumber	Laius	Ümarpalliigid all	Ümarpalliigid küljelt	Kaal ca	Ühik	€ neto
SIGRTL000010	1850 mm	6	4	410 kg	Tükk	3 100,00
SIGRTL000011	2050 mm	7	4	454 kg	Tükk	3 300,00
SIGRTL000012	2250 mm	8	4	473 kg	Tükk	3 500,00
SIGRTL000013	2450 mm	9	4	501 kg	Tükk	3 700,00
SIGRTL000014	2650 mm	10	4	530 kg	Tükk	3 900,00
SIGRTL003000	2950 mm	11	4	552 kg	Tükk	4 100,00

Silohark "XXL"

Tehnilised andmed

- » Tugevad piigid M 28 × 1,5 mm, Ø 55 mm, pikkus: 1100 mm
- » 2 ümarpalliiki, kumbki M 28 × 1,5 mm, Ø 42 mm, pikkus: 1100 mm, küljel
- » Kõrgus: 1600 mm
- » Vajalik kaks kahetoimelist ühendusliitmikku

Omadused

- » Hüdrauliliselt kokkuklapitav
- » Väga suurte silokoguste jaoks
- » Kuni 10 m³ toimingu kohta
- » Tugevdatud piikide tugi
- » Sobib ideaalselt kõrgetele silohoidlatele



Paigaldatav rataslaaduritele või teleskooplaaduritele

Tootenumber	Laius	Ülitugevad piigid	Ümarpalliigid	Kaal ca	Ühik	€ neto
SIGHYD000001	4200 mm	16	4	1020 kg	Tükk	11 900,00
SIGHYD000002	5000 mm	18	4	1170 kg	Tükk	12 900,00
SIGHYD000003	5500 mm	20	4	1300 kg	Tükk	13 900,00

Lisaseadmed

Tootenumber	Nimetus	Ühik	€ neto
BTGFLM900030	Piikide transpordikaitse maanteetranspordiks, iga pii jaoks	Tükk	70,00





Ümarpallide käitlemis- ja transpordiseade

Lihtne ja kiire silo- ja põhupallide lahtikerimine traktori hüdraulika abil – mõeldud ka pallide transportimiseks.

Tehnilised andmed

- » Õlitarve: 40 l/min
- » Kaasas hüdroliitmikud ja -voolikud
- » Hammasülekanne
- » Vajalik üks kahetoimeline ühendusliitmik

Omadused

- » Võimalik pöörata vasakule ja paremale  
- » 2 või 4 piigiga versioon
- » Kõik piigid juhitakse keevitatud koonilistesse läbiviikudesse



4 piigiga versioon

05



Turvaline hoidmine ja transport



Teist inimest pole vaja





Doseeritud lahtikerimine





Puhas ja kiire palli lahtikerimine



Paigaldatav Euonormi ja kolmpunkt-kinnitusele

Tootenumbr	Versioon	Kaal ca	Ühik	€ neto
RBAFLM000000	2 piiki – ümarpallipiigid (pikkus 1000 mm)	185 kg	Tükk 	2 390,00
RBAFLM000001	4 piiki – 2 ümarpallipiiki (pikkus 1100 mm) ja 2 esiladuri piigid (pikkus 1000 mm)	210 kg	Tükk 	2 500,00

Paigaldatav väikelaadurile

Tootenumbr	Versioon	Ühik	€ neto
RBAHRT000002	2 piiki – ümarpallipiigid (pikkus 1000 mm)	Tükk 	2 620,00
RBAHRT000004	4 piiki – 2 ümarpallipiiki (pikkus 1100 mm) ja 2 esiladuri piigid (pikkus 1000 mm)	Tükk 	2 730,00

Paigaldatav rataslaaduritele või teleskooplaaduritele

Tootenumbr	Versioon	Paigaldamine	Ühik	€ neto
RBAHRT000000	2 piiki – ümarpallipiigid (pikkus 1000 mm)	poltidega	Tükk 	2 790,00
RBAHRT000001	4 piiki – 2 ümarpallipiiki (pikkus 1100 mm) ja 2 esiladuri piigid (pikkus 1000 mm)	poltidega	Tükk 	2 900,00



Vaata videot ▶

Allapanuistur "Profi"



3 doseerimisrulli nugadega



Tervete pallide töötamine



05



Tehnilised andmed

- » Maht: ca 2,10 m³
- » Puistekaugus sõltuvalt materjalist: kuni 4 m
- » Õlitarve: 40–60 l/min
- » Standardvarustuses ülavõre ja kopa pikendus
- » Vanni laius sees: ca 1550 mm
- » Vajalik üks kahetoimeline ühendusliitmik

Omadused



- » Lai konveierilint aitab puistmaterjali jaotada kiiresti ja ühtlaselt.
- » Integreeritud pleksiklaasist aken kopa pealevõtu poolel selle sisu kontrollimiseks
- » Sobib ümar- ja kantpallide allapanuks puistamiseks
- » 3 freesrulli lahutavad ettevaatlikult allapanumaterjali.
- » Kaasas ajamikomplekt madalaimale freesrullile paigaldamiseks – aitab ümarpalle lihtsamini avada.

Paigaldatav Euronormi kinnistusele

Tootnumber	Nimetus	Laius	Maht ca	Kaal ca	Ühik	€ neto
EFSFLM190000	Allapanuistur "Profi"	1850 mm	2,1 m ³	800 kg	Tükk 	10 790,00

Paigaldatav rataslaaduritele või teleskooplaaduritele

Tootnumber	Nimetus	Laius	Maht ca	Kaal ca	Ühik	€ neto
EFSRTL190000	Allapanuistur "Profi"	1850 mm	2,1 m ³	850 kg	Tükk 	11 350,00

* Kõik netohinnad on eurodes, neile lisandub käibemaks 22% ja transport.



Söödakopp

Pealevõtmine ja söötmine ühe toiminguga. Jaotab sööta mõlemale küljele. Koos jahvustrumliga saate selle kopaga võtta ettevaatlikult silo silohoidlast peale võtta ja otse lauta transportida – pole vaja karta märkimisväärselt sekundaarset fermenteerimist.



Söödakopp koos freesrulliga (ei kuulu tarnekomplekti)

05



Freesrulli abil silo pealevõtmine silohoidlast



Vastupidav tigukruvi



Külgkate koos lülitusklapiga (valikuline)

Tehnilised andmed

- » Tigukruvi läbimõõt: 340 mm
- » Väga kulumiskindlast HB 500 terasest tera (kõrgus 150 mm, paksus 16 mm)
- » Tigukruvi käitavad 2 võimsat õlimootorit
- » Kaasas hüdroliitmikud ja -voolikud
- » Vajalik üks kahetoimeline ühendusliitmik

Omadused

- » Maisi, seasööda ja muude puistematerjalide jaoks
- » Sisemine õlimootor – parim kaitse
- » Pealevõtmine, transportimine ja söötmine kõik ühe toiminguga
- » Puistab vasakule ja paremale
- » Optimaalne kasutamine koos freesrulliga



Paigaldatav Euronormi kinnistusele

Tootenumbr	Nimetus	Laius	Maht ca	Kaal ca	Ühik	€ neto
EFSFLM150002V	Söödakopp	1500 mm	1,1 m ³	500 kg	Tükk	5 570,00
EFSFLM200002V	Söödakopp	2000 mm	1,6 m ³	580 kg	Tükk	5 790,00
EFSFLM240002V	Söödakopp	2400 mm	2,0 m ³	640 kg	Tükk	6 020,00

Paigaldatav väikelaaduritele, rataslaaduritele või teleskooplaaduritele

Tootenumbr	Nimetus	Laius	Maht ca	Kaal ca	Ühik	€ neto
EFSHRT150002V	Söödakopp	1500 mm	1,1 m ³	550 kg	Tükk	6 370,00
EFSHRT200002V	Söödakopp	2000 mm	1,6 m ³	630 kg	Tükk	6 590,00
EFSHRT240002V	Söödakopp	2400 mm	2,0 m ³	690 kg	Tükk	6 820,00

Lisaseadmed

Tootenumbr	Nimetus	Ühik	€ neto
EFSFLM900025	Külgkate koos lülitusklapiga, ühesuunaline	Komplekt	1 990,00
EFSFLM900035	Lülitusklapp, ühesuunaline, elektrohüdrauliline (vajalik ainult üks kahetoimeline juhtseade), koos freesrulliga kasutamisel	Tükk	740,00
EFSFLM900040	Lülitusklapp, kahe-suunaline, elektrohüdrauliline (vajalik ainult üks kahetoimeline juhtseade), koos külgkate ja freesrulliga kasutamisel	Tükk	880,00
600303	Tehases kokkupanek		80,00

Freesrull "Fräsflix" kahe õlimootoriga

Paigaldatav mis tahes esi-, ratas- ja teleskooplaaduri kopa külge.

Tehnilised andmed

- » Rulli läbimõõt: 350 mm
- » Kaasas klambrid, hüdroliitmikud ja -voolikud
- » Vajalik on üks ühetoimeline survevaba tagasivooluga ühendusliitmik või üks kahetoimeline ühendusliitmik

Omadused



- » Maisi, seasööda ja hakitud rohusilo jaoks
- » Maisisilo jahvatusvõime: 2,5–3,5 m³/min
- » Nugade ideaalne paigutus tagab puhta ja efektiivse siloemalduse
- » Karbiidterad – ei murdu lahti
- » Hammasketasüsteemi kaudu reguleeritav kalle



Kombineeritult meie suure mahutavusega kopaga (tehases kokkupane on valikuline)

05



Kalde reguleerimine hammasketasüsteemi kaudu



Õlimootori kaitsekate



Sisemine voolikujuhik, tugevad hoidetorud – parim kaitse voolikutele

Tootenumber	Nimetus	Töölaius	Väljund (mais) max	Õlitarve (mais) min	Kaal ca	Ühik	€ neto	
GRSFLM900015	Freesrull "Fräsflix"	2000 mm	2,5 m ³ /min	80 l/min	150 kg	Tükk	3 350,00	
GRSFLM900016	Freesrull "Fräsflix"	2500 mm	3,0 m ³ /min	80 l/min	170 kg	Tükk	3 520,00	
GRSFLM900018	Freesrull "Fräsflix"	3000 mm	3,5 m ³ /min	80 l/min	300 kg	Tükk	3 980,00	
600303	Kopaga kombineerimine tehases							80,00

Freesrull "Standard«" ühe õlimootoriga

Paigaldatav mis tahes esi-, ratas- või teleskooplaaduri kopa külge.

Tehnilised andmed

- » Rulli läbimõõt: 350 mm
- » Kaasas Klambrid, hüdroliitmikud ja -voolikud
- » Vajalik on üks ühetoimeline survevaba tagasivooluga ühendusliitmik või üks kahetoimeline ühendusliitmik

Omadused



- » Maisisilo ja seasööda jaoks
- » Ei sobi rohusilo jaoks
- » Äärmiselt puhas freesimine
- » Karbiidterad – ei murdu lahti



Kombineeritult meie suure mahutavusega kopaga (tehases kokkupane on valikuline)

Tootenumber	Nimetus	Töölaius	Väljund (mais) max	Õlitarve (mais) min	Kaal ca	Ühik	€ neto	
GRSFLM900010	Freesrull "Standard"	1500 mm	1,5 m ³ /min	40 l/min	100 kg	Tükk	2 220,00	
GRSFLM900000	Freesrull "Standard"	2000 mm	1,7 m ³ /min	40 l/min	140 kg	Tükk	2 390,00	
600303	Kopaga kombineerimine tehases							80,00

* Kõik netohinnad on eurodes, neile lisandub käibemaks 22% ja transport.



Allapanukobesti

Tehnilised andmed

- » Euronorm või väikelaaduri kinnitus
- » Pikkus reguleeritav 1830 mm kuni 2430 mm
- » Plaadi läbimõõt: 1200 mm
- » Õlitarve: ca 20 l/min
- » Kaasas ümberlülituskapp
- » Vajalik üks kahetoimeline ühendusliitmik





Omadused

- » Tasandamine ja segamine mõlemalt poolt ilma seadet alla laskmata
- » Käepide hüdrauliliselt pööratav 180° pöörderõnga abil



Paigaldatav Euronormi või väikelaaduri kinnitusele

Tootenumbr	Nimetus	Versioon	Kaal ca	Ühik	€ neto
BPLFLM000000	Allapanukobesti	Euronormi kinnitus	250 kg	Tükk 	3 700,00
BPLHFL000000	Allapanukobesti	Väikelaaduri kinnitus	250 kg	Tükk 	3 900,00

05

Allapanukobesti tigukruviga

Tehnilised andmed

- » Euronorm või väikelaaduri kinnitus
- » Hüdraulilise ajamisga kokkuklapitavat tigu saab käsitsi 180° pöörata
- » Vajalik üks kahetoimeline ühendusliitmik





Omadused

- » Tugevalt tihenenud allapanu kobestamiseks
- » Tasandab ja segab mõlemalt poolt



Paigaldatav Euronormi või väikelaaduri kinnitusele

Tootenumbr	Nimetus	Versioon	Kaal ca	Ühik	€ neto
BPLFLM000010	Allapanukobesti tigukruviga	Euronormi kinnitus	225 kg	Tükk 	3 550,00
BPLHFL000010	Allapanukobesti tigukruviga	Väikelaaduri kinnitus	225 kg	Tükk 	3 750,00

Pallipurusti "Duo"

Pöiksunaalne sakkidega alus surub palli vastu purustusrulli ja tugikammi. Kamm tagab doseeritud väljalaske.

Tehnilised andmed

- » Euronorm ja kolmpunktkinnitus mõlemal küljel
- » Õlitarve: 40 l/min
- » Sakilise aluse liikumiskiirust saab reguleerklapi abil astmeliselt reguleerida.
- » Tösteõla ümbertõstmine võimaldab kasutada purustit paremal või vasakul pool.
- » Vajalik kaks kahetoimelist ühendusliitmikku

Omadused

- » Keeratavad kolmnurksed noad sööda peeneks ja täpseks doseerimiseks
- » Hüdrauliline hoob palli pealevõtmiseks, reguleeritav
- » Lõigatud rohusilo, heina- ja põhupallide jaoks



Paigaldatav Euronormi ja kolmpunkt-kinnitusele

Tootenumbr	Nimetus	Kaal ca	Ühik	€ neto
BALFLI000001	Pallipurusti "Duo"	1100 kg	Tükk 	8 500,00

Pallipurusti "Profi-Combi"

Põikisuunaline sakkidega alus surub palli vastu freesi. Tugikamm ei lase silol ümber freesi mähkuda ja tagab korraliku doseerimise. Purustatud sööt kukub väljalaskevast otse söödakünasse.



Šassiiga (valikuline) – tagab optimaalse kaalujaotuse ja vähendab traktori hüdraulika koormust

05



Hüdrauliliselt reguleeritav pealevõtuvars



Pealevõtuvarda hüdrauliline kohandamine



Hüdrauliline kate – kaitseb kahjustuste eest

Tehnilised andmed

- » Väljutamiskogust saab voolureguleerimisventiili abil astmeliselt reguleerida
- » Võimsusvajadus (koos šassiiga): < 50 HP
- » Kaasas kardan freesrulli käitamiseks
- » Mõõtmed (P × L × K): 2450 × 1750 × 1600 mm
- » Vajalik kaks kahetoimelist ühendusliitmikku

Omadused



- » Eraldi pealekrivitavad ja vahetatavad terad palli peeneks ja täpselt lõikamiseks
- » Hüdrauliliselt reguleeritav vars erinevate pallide hoidmiseks
- » Lõigatud rohuhilo, heina- ja põhupallide jaoks
- » Sööda ühtlane jaotamine
- » Lahtist sööta saab samuti doseeritult väljutada

Paigaldatav kolmpunkt-kinnitusele

Tootenumber	Nimetus	Versioon	Maht ca	Kaal ca	Ühik	€ neto
BALFLI000000	Pallipurusti "Profi-Combi"	Parempoolne	3,3 m³	1050 kg	Tükk	10 500,00
BALFLI000005	Pallipurusti "Profi-Combi"	Vasakpoolne	3,3 m³	1050 kg	Tükk	10 500,00

Lisaseadmed

Tootenumber	Nimetus	Ratta suurus	Kaal ca	Ühik	€ neto
BALFLI000801	Šassii	18,5 × 8,5-8	160 kg	Tükk	2 260,00
BALFLI000805	Haagise tiisel			Tükk	3 190,00

* Kõik netohinnad on eurodes, neile lisandub käibemaks 22% ja transport.

Siloreha

Tehnilised andmed

- » 12 esilaaduri piiki M 12 × 22 mm, pikkus: 1000 mm

Omadused



- » Ohutu lahendus silo eemaldamiseks kõrgelt
- » Tugev ja lihtne konstruktsioon



05

Paigaldatav Euronormi, ratas- või teleskooplaaduri kinnitustele

Tootenumber	Versioon	Laius	Varre pikkus	Kaal ca	Ühik	€ neto
SIKFLM000000	Euronormi kinnitus	2250 mm	3000 mm	370 kg	Tükk	2 390,00
SIKRTL000001	Ratas- või teleskooplaaduri kinnitus	2250 mm	3000 mm	420 kg	Tükk	2 960,00



Esilaaduri pikendus



Koos puhastussahaga (ei kuulu tarnekomplekti)

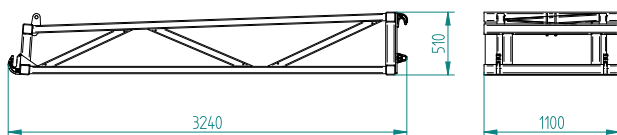

Omadused



- » Standardvarustuses Euronormi kinnitus (sõiduki pool)
- » Kolmepunktikinnitus kat. 2 (seadme pool)
- » Sahaga kombineeritult sobib erinevate puistematerjalide, nt maisi, teravilja jne lükkamiseks

Paigaldatav Euronormi kinnistusele

Tootenumber	Nimetus	Varre pikkus	Kaal ca	Ühik	€ neto
FLVFLM000000	Esilaaduri pikendus	3000 mm	260 kg	Tükk	2 960,00

Paigaldatav rataslaaduritele või teleskooplaaduritele

Tootenumber	Nimetus	Varre pikkus	Kaal ca	Ühik	€ neto
FLVRTL000000	Esilaaduri pikendus	3000 mm	310 kg	Tükk	3 520,00

Lisaseadmed

Tootenumber	Nimetus	Ühik	€ neto
FLVFLM000200	Kolmpunkt-kinnitus kat. 3 (seadme pool) – lisatasu	Tükk	280,00

MULLAHARIMINE JA ROHUMAA



06

Kett-ketasäke "KSE 680"	68-69
Pneumaatiline puistur "VENTO II"	69, 74
Rullrandaal	70
Esipakker	71
Rohimiskultivaator	72
Vörkäke "STR 310" ja "STR 610"	73
Haakeseade "Multi"	74



Kett-ketasäke "KSE 680", jäik

Üks seade mitmekülgeks kasutuseks. Sellel ebatavalisel mullaharimisviisil on muljetavaldavad eelised.

Tugevad ketid tõhusaks universaalseks kasutamiseks

Kõrrejääkide töötlemine, umbrohutõrje, külvialuse ettevalmistamine, vahekultuuride või biomassi lisamine või maisipuuri tõrje – kettketasäke tagab suurepärase tulemused kõigis mullaharimistöodes.

Kett-ketasäke koosneb ristkujulisest raamist,

millele on kinnitatud karastatud terasest teravate servadega kettad ja ketid. Vahetatavad kettad moodustavad paindliku üksuse, mille kaalu saab täiendavatele segmendiüksustele muuta 90-148 kg vahemikus. Rasked ketid tagavad tänu oma kaalule ja liikuvusele optimaalse kohandumise pinnase struktuuriga ning ka kõige kõvemad viljajäägid hakitakse palju agressiivsemalt kui klassikaliste ketasäketega.

Lihtsalt laia ketiratta raami tõmbamine vähendab oluliselt kasutuskulusid ja vajadust herbitsiidide järele – see on eriline eelis võitluses umbrohu ja takistustega.

Kettketasäkke otsustav eelis seisneb taimejääkide töötlemises, kuna taimejääkide juurte ja varrealuse vahel talvituvad ohtlikud kahjurid. Erinevalt koot- või sirpmultšeritest, mille kasutamine on palju kallim ja mis ei suuda püüda ebatasasel pinnasel kinni nii palju taimejääke, purustab kett-ketasäke maisivarred madalate kasutuskulude ja muljetavaldavate tulemustega.



Agressiivne töönurk 55°

06



Jäikadele ja hüdrauliliselt reguleeritavatele versioonidele

Tehnilised andmed

- » Hüdrauliliselt kokkuklapitav
- » Kolmepunktkinnitus kat. 2 ja 3
- » Töölaius: ca 6800 mm
- » Üldpikkus: 10 800 mm
- » Kulumiskindlast terasest kettad – ketaste vahekaugus: 130 mm
- » Ketta läbimõõt: 350 mm
- » Kettaid saab ükshaaval vahetada
- » Kaasas Piduritelg ja suruõhusüsteem
- » Paindlikud segmendiüksused: 120 kg/m (standard)
148 kg/m (valikuline)
- » Kaal raskusketta kohta: ca 2,7 kg
- » Standardina vajalik 3 kahetoimelist ühendusliitmikku
- » Valikulise juhtploki, vajalik ainult üks kahetoimeline ühendusliitmik või koormusanduriga ühendusliitmik jäiga versiooni jaoks (juba hüdraulilise reguleerimisega kaasas)

Omadused



- » Vähekuluv
- » Äärmiselt suur jõudlus: kuni ca 12 ha/h
- » Soovitav töökiirus: ca 10–18 km/h
- » Transpordikiirus: 30 km/h
- » Hooajalised kasutusvaldkonnad: maisikõrte töötlemine; maisileediku ja umbrohutõrje; kõrreharimine; külvipinna ettevalmistamine; sõnniku, vahekultuuride ja biomassi lisamine
- » Maisikõrred on puhtalt välja juuritud ja lahti lõigatud
- » Kattekultuuride külvamine pneumaatilise puisturi abil ühe toiminguga
- » Väike kütusekulu
- » Keti hüdrauliline pingutamine
- » Agressiivne töönurk 55°

Paigaldatav kolmpunkt-kinnitusele

Tootenumbr	Nimetus	Kaal ca	Ühik	€ neto
KSEFLM000005	Kett-ketasäke "KSE 680", jäik	5480 kg	Tükk 	45 500,00

Lisaseadmed

Tootenumbr	Nimetus	Ühik	€ neto
KSEFLM000020	Juhtplokk koos juhtpaneeliga (vajalik ainult üks kahetoimeline ühendusliitmik), jäik konstruktsioon	Tükk	3 050,00



Vaata videot ▶

Kett-ketasäke "KSE 680", hüdrauliliselt reguleeritav

Hüdrauliliselt reguleeritav kettketasäke on ideaalne lahendus eriti nõudlikeks töödeks. Tänu reguleeritava töönurraga rasketele kettidele saab põllul väga paindlikult töötada. Töönurk jääb vahemikku 51° kuni 58°.



Rasked ketid reguleeritava töönurraga 51° kuni 58°

06



Kulumiskindlast terasest kettad



Paigaldatud veokonksule



Laiendatud olekus



Kokkupandult

Paigaldatav kolmpunkt-kinnitusele

Tootenumber	Nimetus	Kaal ca	Ühik	€ neto
KSEFLM000006	Kett-ketasäke "KSE 680", hüdrauliliselt reguleeritav	5580 kg	Tükk 	55 500,00

Pneumaatiline puistur "VENTO II" kett-ketasäkkele

Tehnilised andmed

- » Paak: 230 l
- » 2 ventilaatorit
- » 16 vooliku väljalaset
- » Kaal: ca 78 kg
- » Puistelaius: kuni ca 12 mm

Tootenumber	Nimetus	Ühik	€ neto
SBWXXX700616	Pneumaatiline puistur "VENTO II"	Tükk 	6 630,00
KSEFLM600303	Tehases kokkupanek	Tükk	1 500,00



* Kõik netohinnad on eurodes, neile lisandub käibemaks 22% ja transport.



Rullrandaal

Igas mõttes majanduslikult kasulik – optimaalne sõidumugavus ning traktori ja haagiseseadmete vähene kulumine!



06



Tehnilised andmed

- » Kolmepunktikinnitus kat. 2
- » 2 rida kettaid
- » Ketta läbimõõt: 570 mm

Omadused

- » Teravad kettahambad hoolikaks pinnase tükeldamiseks
- » Isepuhastuv tänu lukustusrõngastele
- » Üle rullide juhitud roolitugi – tagab puhtad kurvid
- » Täiuslik maapinnaga kohandumine
- » Pöörleva äkke madalaimast töösiigavusest piisab – võimsustarve väheneb
- » Piisav kaal – rull liigutatakse ujuvasse asendisse (rullile pole vaja survet avaldada)
- » Hooldusvaba



Paigaldatav kolmpunkt-kinnitusel

Tootenumber	Nimetus	Laius	Kaal ca	Ühik	€ neto
PWXFLA526000	Rullrandaal	2600 mm	1000 kg	Tükk	6 250,00
Liseseadmed					
WALPRO526801	Esiäke	2600 mm	165 kg	Tükk	1 600,00
WALPRO526802	Nugaäke	2600 mm	200 kg	Tükk	2 900,00
WALPRO626001	Vörkäke	2600 mm	160 kg	Tükk	1 500,00
PWXFLA530000	Rullrandaal	3000 mm	1100 kg	Tükk	6 650,00
Liseseadmed					
WALPRO530801	Esiäke	3000 mm	195 kg	Tükk	1 700,00
WALPRO530803	Nugaäke	3000 mm	230 kg	Tükk	2 000,00
WALPRO630001	Vörkäke	3000 mm	180 kg	Tükk	1 600,00

Liseseadmed

Tootenumber	Nimetus	Ühik	€ neto
PSSFLI200502	Kinnitatavad hoiatussildid, käepideme ja tulega, ette paigaldamiseks	Komplekt	540,00
PSSFLI200500	Kinnitatavad hoiatussildid, käepideme ja tulega, taha paigaldamiseks	Komplekt	540,00

Esipakker

Fliegl esipakker on massiivne ja äärmiselt kulumiskindel lisaseade külvipinna ettevalmistamiseks. See loob ideaalse tasandusega külvipinna ja tagab optimaalse hakkimistulemuse. Hüdraulikat pole vaja, rulli saab kinnitada ja kasutusvalmis seada vaid mõne minutiga.



06



Tehnilised andmed

- » Töölaius: ca 3000 mm
- » Kolmepunktikinnitus kat. 2
- » Pöördpukiga alusraam – pingutusvedrudega monteeritud seade
- » Suur rõngasrull (Ø 540 mm)
- » Kaabits isepuhastamiseks

Omadused



- » Töökiirus: ca 10–12 km/h
- » Tugevad rõngaste sakid töötavad täpselt ja viivad rohumaa ja kattekultuuri seemned optimaalselt pinnasesse.

Paigaldatav kolmpunkt-kinnitusele

Tootenumber	Nimetus	Kaal ca	Ühik	€ neto
FPWFLM000000	Esipakker	1000 kg	Tükk 	9 900,00



Rohimiskultivaator

Tõhus ja säästev meetod umbrohu tõrjeks, pinnase kobestamiseks ja külvipinna ettevalmistamiseks. Kindlates punktides pinnasesse tungides tagab see pinnase õhutamise ja soodustab seeläbi mikroorganismide elutegevust. Sama toiminguga rebib see umbrohu koos juurtega maa seest välja ja jätab maapinnale kuivama.



06



Tehnilised andmed

- » Töölaius: 6500 mm
- » Optimaalsed tulemused töökiirustel 15–20 km/h
- » 68 tähtketast

Omadused



- » Suur jõudlus: ca 10 ha/h
- » Parim maapinnaga kohandumine väikese võimsusvajadusega
- » Optimaalne pinnase kobestamine, pinna õhutamine ja umbrohutõrje
- » Erinevat tüüpi muldadele ja põllukultuuridele

Paigaldatav kolmpunkt-kinnitusele

Tootenumber	Nimetus	Töölaius	Ühik	€ neto
RLHFLM000000	Rohimiskultivaator	6500 mm	Tükk	23 000,00



Vaata videot ▶

Vörkäke "STR 310"

Tehnilised andmed

- » Kolmepunktkinnitus kat. 2
- » Töölaius: ca 3000 mm
- » Transpordilaius: ca 3000 mm
- » 2 stabiilset ratast, kuullaagrid
- » 96 piid 6 reas
- » Pii jämedus: ca 8 mm
- » Reavahe: ca 30 mm

Omadused

- » Töökiirus: 8–18 km/h
- » Iga pii on liigutatavalt raami külge kinnitatud ja eelkoormatud spetsiaalse dupleksvedruga
- » Spetsiaalsed dupleksvedrud tagavad ühtse eelkoormussurve üksikutele piidele (reguleeritav vahemikus 150 kuni 4800 g) kogu vedru käigu jooksul, olenemata asendist
- » Kõik piid on klapi abil tsentraalselt reguleeritavad – säästab operaatorit suurest tööst



06



Paigaldatav kolmpunkt-kinnitusele

Tootenumbr	Nimetus	Kogulaius	Kaal	Ühik	€ neto
SGLFLM000001	Vörkäke "STR 310"	3100 mm	480 kg	Tükk	6 590,00

Vörkäke "STR 610"

Tehnilised andmed

- » Kolmepunktkinnitus kat. 2
- » Töölaius: ca 6060 mm
- » Transpordilaius: ca 2500 mm
- » Hüdrauliliselt kokkuklapitav
- » 6 stabiilset ratast, kuullaagrid
- » 217 piid 6 reas
- » Pii jämedus: ca 8 mm
- » Reavahe: ca 30 mm
- » Vajalik kaks kahetoimelist ühendusliitmikku

Omadused

- » Töökiirus: 8–18 km/h
- » Iga pii on liigutatavalt raami külge kinnitatud ja eelkoormatud spetsiaalse dupleksvedruga
- » Spetsiaalsed dupleksvedrud tagavad ühtse eelkoormussurve üksikutele piidele (reguleeritav vahemikus 150 kuni 4800 g) kogu vedru käigu jooksul, olenemata asendist
- » Kõik piid on klapi abil tsentraalselt reguleeritavad – säästab operaatorit suurest tööst

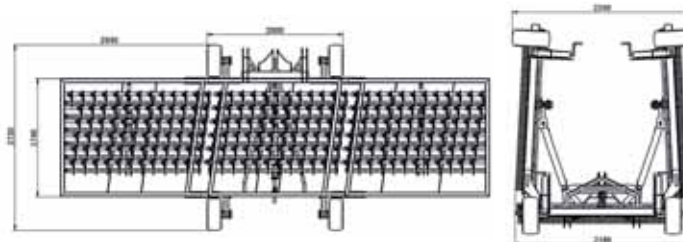

Paigaldatav kolmpunkt-kinnitusele

Tootenumbr	Nimetus	Kogulaius	Kaal	Ühik	€ neto
SGLFLM000000	Vörkäke "STR 610"	6310 mm	1350 kg	Tükk	14 500,00



Pneumaatiline laotur "VENTO II" võrkakkele

Tehnilised andmed

- » Paak: 230 l
- » 8 vooliku väljalaset
- » Laotamislaius: kuni 6 mm
- » 1 ventilaator
- » Kaal: ca 67 kg



Tootenumber	Nimetus	Ühik	€ neto
SBWXX700608	Pneumaatiline puistur "VENTO II"	Tükk	5 240,00
SGLFLM600303	Tehases kokkupanek	Tükk	1 500,00

Haakesead "Multi"

Võib kasutada mullaharimise ja külviseadmetega.

Raam on valmistatud kvaliteetsest terasest ja on tänu sellele äärmiselt väändekindel. Kallakutel või raskele tugeval pinnasel sõites püsivad külviseadmed alati korralikult rajal.

- » Horisontaalseid ja vertikaalseid trapetsikujulisi osi (vt joonis) saab ülemises ja alumises pöördepunktis eraldi reguleerida.
- » Pöördepunktid on paigaldatud liuglaagri puksidega ja need on isemäärivad.
- » Alumiste hoobade automaatne lukustus aitab seadmeid hõlpsamini ühendada.
- » Tänu erilisele sümmeeriale ja raskele ühetoimelisele hüdrosilindrile saab külvikuid kergesti tõsta ja traktori tagatle suunas pöörata. Selle tulemusel nihkub haagisekomplekti raskuse ettepoole. Traktori esisild jääb koormatuks ja juhitavus säilib.
- » Kaasas hüdroliitmikud ja -voolikud (pikkus 2 m)
- » Tarnekomplektis lühike ülemine link

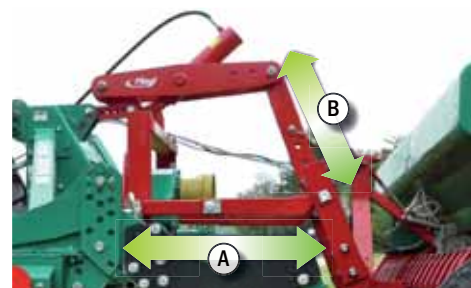

Horisontaalsed (A) ja vertikaalsed (B) trapetsikujulised osad

Omadused

- » Töötab hästi kallakul - väändekindel
- » Optimaalne raskuse maanteel sõitmisel
- » Individuaalselt reguleeritav



Paigaldatav kolmpunkt-kinnitusele

Tootenumber	Nimetus	Kaal ca	Ühik	€ neto
HATFLM000000	Haakesead "Multi" - universaalne ümberehituskomplekt	165 kg	Tükk	1 580,00
Lisaseadmed				
HATFLM000800	KUHN-ile sobiv kinnitusosa		Komplekt	120,00

06





07

Taga- ja kõrgkallutatav kopp	76–79, 85
Kergkopp	79
Suure kandevõimega kopp "Standard"	80
Suuremahulise materjali kopp "Standard" ja "Schwerlast"	81
Suuremahuline kopp ja pikendusvõre	82
Puistematerjali kopp "Robust"	83
Kallutatav kopp kahveltõstuki kandurraamile	84
Laadimiskopp	84
Sõelumise ja küttepuude kopp	86
Kartulikopp.....	86
Kivikopp	87
Tõukurkopp "Universal"	87
Täitmiskopp "BigBag" ja doseerimisseade "Rhino"	88



Taga- ja kõrgkallutatav kopp "Gigant"



Muudetav kallutuskõrgus



Vaiaid puidu transportimiseks



Vaateavad maksimaalse mahutavuse ärakasutamiseks



Kokkuvolditavad seinad kiire ja lihtne lukustamine



Laadimisala pikendus



2 silindrit optimaalse 111° kaldenurga jaoks



Väga kulumiskindlast terasest kaapetera – kruvitav, sileda pinnaga



Kruvitud kaapetera – kruvid on teraga tasapinnaliselt



Euronorm, kolmpunkti- ja töstuki kinnitus (standard)



Tööriistahoidik (valikuline)



Ohutu transportimine

07



Tehnilised andmed

- » Kombineeritud Euronorm, kolmpunkti (kat. 2) ja kahveltöstuki kinnitus
- » Sisekõrgus koos kokkuvolditava seinaga: 500 mm
- » Sisekõrgus ilma kokkuvolditava seinata: 430 mm
- » Sügavus: 1140 mm
- » Kahvlitasku sisemõõtmed (P × L): 144 × 68 mm
- » 2 silindrit
- » Kandevoime: max 2500 kg
- » Vajalik üks kahetoimeline ühendusliitmik

Omadused

- » Sobib ideaalselt kõrgelt laadimiseks, kaldenurk ca 111°
- » Tsingitud tugiraam, kopa korpus värvitud Nova halliks
- » Saab kõrgemalt ümber laadida kui tavalise kallutatava kopaga
- » Kahveltöstukile mõeldud kandur toetab ka kallutamismehhanismi, muutes selle eriti tugevaks.
- » Paigaldatud liuglaagri puksidele
- » Painduvat kokkuvolditavat seinat saab kasutada laadimisala pikendusena või tõstetud tagaseinana, seda ümber tõstes.
- » HB 500 terasest kaapetera, kruvitav, kaldus, valmistatud ühest tükist
- » Süvistatud kruvid on teraga samal tasapinnal.



Paigaldatav Euronormi, kolmpunkti- ja kahveltöstuki kinnitusele

Tootenumber	Nimetus	Laius	Maht ca	Kaal ca	Ühik	€ neto
HSHFLM182000	Taga- ja kõrgkallutatav kopp "Gigant"	1800 mm	0,90 m ³	450 kg	Tükk	3 860,00
HSHFLM202000	Taga- ja kõrgkallutatav kopp "Gigant"	2000 mm	1,00 m ³	470 kg	Tükk	3 980,00
HSHFLM222000	Taga- ja kõrgkallutatav kopp "Gigant"	2200 mm	1,10 m ³	485 kg	Tükk	4 200,00

Lisaseadmed

Tootenumber	Nimetus	Laius	Kõrgus	Ühik	€ neto
HSHFLM180804	Kõrgendus puistematerjali jaoks, vaateavadega	1800 mm	710 mm	Tükk	900,00
HSHFLM200804	Kõrgendus puistematerjali jaoks, vaateavadega	2000 mm	710 mm	Tükk	980,00
HSHFLM220804	Kõrgendus puistematerjali jaoks, vaateavadega	2200 mm	710 mm	Tükk	1 000,00
HSHFLM900052	Tööriistahoidja – külge kruvitavad hoidikud luudadele, labidatele jne.			Tükk	240,00
HSHFLM900070	LED markertuled			Komplekt	300,00
HSHFLM900075	Küljeosa väga kulumiskindlast HB 500 terasest			Komplekt	750,00
HSHFLM900057	4 vaia puidu transportimiseks			Komplekt	250,00
HSHFLM900080	Spetsiaalne kattevärv (värvus vastavalt tellimusele)			Tükk	480,00

Taga- ja kõrgkallutatav kopp liigutatava seina ja kesklukustusega

Sügavus 1010 mm, kõrgus 585 mm



Teravilja, kunstväetise jmt laadimiseks. Eriti pikad pikendusvarred tagavad suure mahalaadimiskõrguse.



Liigutatav sein ülesvolditult.



Euronorm, kolmpunkti- ja kahveltõstuki kinnitus (standard)



Allavolditud liigutatav sein toimib kopa pikendusena



Koos kõrgendusega (valikuline)



Kaldenurk kuni ca 71°

07



Tehnilised andmed

- » Kombineeritud Euronorm, kolmpunkti (kat. 2) ja kahveltõstuki kinnitus paindlikuks töötamiseks
- » Kahvlitasku sisemõõtmed (P × L): 155 × 70 mm
- » Kaasas hüdroliitmikud ja -voolikud
- » Vajalik üks kahetoimeline ühendusliitmik

Omadused

- » Soodne silindri läbipaine annab vertikaalselt paigaldatud hüdrosilindrile survejõuks ca 3,5 t ja tõmbejõuks 1,8 t
- » Eriti madal kopakorpus lihtsustab suure koguse puistematerjalide, nt kruusa, liiva, silo või sööda pealevõtmist.
- » Suur maht
- » Eriti vastupidav konstruktsioon

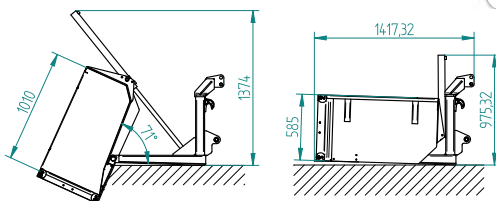

Paigaldatav Euronormi, kolmpunkt- ja kahveltõstuki kinnitusele

Tootenumber	Versioon	Laius	Maht ca	Kallutusnurk	Kaal ca	Ühik	€ neto
HSHFLM150000V	Liigutatav sein ja kesklukustus, hüdrauline	1500 mm	0,95 m ³	71°	325 kg	Tükk	2 220,00
HSHFLM180000V	Liigutatav sein ja kesklukustus, hüdrauline	1800 mm	1,15 m ³	71°	340 kg	Tükk	2 330,00
HSHFLM200000V	Liigutatav sein ja kesklukustus, hüdrauline	2000 mm	1,25 m ³	71°	355 kg	Tükk	2 450,00
HSHFLM220000V	Liigutatav sein ja kesklukustus, hüdrauline	2200 mm	1,40 m ³	71°	370 kg	Tükk	2 560,00

Lisaseadmed

Tootenumber	Nimetus	Laius	Kõrgus	Kaal ca	Ühik	€ neto
HSHFLM150802V	Kõrgendus, paigaldatud	1500 mm	500 mm	80 kg	Tükk	1 250,00
HSHFLM180802V	Kõrgendus, paigaldatud	1800 mm	500 mm	90 kg	Tükk	1 310,00
HSHFLM200802V	Kõrgendus, paigaldatud	2000 mm	500 mm	100 kg	Tükk	1 370,00
HSHFLM220802V	Kõrgendus, paigaldatud	2200 mm	500 mm	110 kg	Tükk	1 480,00

* Kõik netohinnad on eurodes, neile lisandub käibemaks 22% ja transport.



Taga- ja kõrgkallutav kopp voldikseinaga

Sügavus 1100 mm, kõrgus 474 mm,
kõrgus koos voldikseinaga 580 mm

Tehnilised andmed

- » Kombineeritud Euronorm, kolmpunkti (kat. 2) ja kahveltõstuki kinnitus paindlikuks töötamiseks
- » Kahlitasku sisemõõtmed (P × L): 155 × 70 mm
- » Vajalik üks kahetoimeline ühendusliitmik



Omadused

- » Soodne silindri läbipaine annab vertikaalselt paigaldatud hüdrotsilindrile survejõuks ca 3,5 t ja tõmbejõuks 1,8 t
- » Tänu voldikseinale sobib see ideaalselt ka puidu transportimiseks
- » Eriti madal kopakorpus lihtsustab suure koguse puistematerjalide, nt kruusa, liiva, silo või sööda pealevõtmist.
- » Pöördepunkt on suunatud kaugemale ette ja tagab puistematerjali kõrgemalt kallutamise



Paigaldatav Euronormi, kolmpunkt- ja kahveltõstuki kinnitusele

Tootenumber	Versioon	Laius	Maht ca	Kaal ca	Kallutusnurk	Ühik	€ neto
HSHFLM150005V	Voldiksein, hüdrauliline	1500 mm	0,95 m ³	320 kg	71°	Tükk	2 160,00
HSHFLM180005V	Voldiksein, hüdrauliline	1800 mm	1,15 m ³	340 kg	71°	Tükk	2 270,00
HSHFLM200005V	Voldiksein, hüdrauliline	2000 mm	1,25 m ³	360 kg	71°	Tükk	2 390,00
HSHFLM220005V	Voldiksein, hüdrauliline	2200 mm	1,40 m ³	380 kg	71°	Tükk	2 560,00

Lisaseadmed

Tootenumber	Nimetus	Ühik	€ neto
Nii muudate oma taga- ja kõrgkallutava kopa (voldikseinaga) suuremahuliseks kopaks			
HSHFLM900055	Dreieckspitzen - Nachrüstsatz	Komplekt	170,00

07



Taha kinnitatav kopp "Small" liigutatava seinaga, hüdrauliline

Sügavus 835 mm, kõrgus 507 mm
Kõrgus koos liigutatava seinaga 573 mm

Tehnilised andmed

- » Vajalik üks kahetoimeline ühendusliitmik

Omadused

- » Väike, kerge ja kompaktn



Koos kõrgendusega (valikuline)

Paigaldatav kolmpunkt-kinnitusele

Tootenumber	Versioon	Laius	Maht ca	Kallutusnurk	Kaal ca	Ühik	€ neto
HSHFLM121000V	Liigutatav sein, hüdrauliline	1200 mm	0,60 m ³	89°	225 kg	Tükk	1 540,00
HSHFLM151000V	Liigutatav sein, hüdrauliline	1500 mm	0,70 m ³	89°	245 kg	Tükk	1 710,00
HSHFLM181000V	Liigutatav sein, hüdrauliline	1800 mm	0,80 m ³	89°	265 kg	Tükk	1 880,00
HSHFLM201000V	Liigutatav sein, hüdrauliline	2000 mm	0,90 m ³	89°	285 kg	Tükk	2 050,00

Lisaseadmed

Tootenumber	Nimetus	Laius	Kõrgus	Kaal ca	Ühik	€ neto
HSHFLM121002	Kõrgendus, paigaldatud	1200 mm	250 mm	34 kg	Tükk	350,00
HSHFLM151002	Kõrgendus, paigaldatud	1500 mm	250 mm	38 kg	Tükk	375,00
HSHFLM181002	Kõrgendus, paigaldatud	1800 mm	250 mm	42 kg	Tükk	400,00
HSHFLM201002	Kõrgendus, paigaldatud	2000 mm	250 mm	45 kg	Tükk	425,00



Vaata videot ▶

Tagakopp "Mechanisch"



Eriti vastupidav konstruktsioon tänu esikülgede tugevdustele



Mehaaniline vabastamine trossitõmbega

Tehnilised andmed

- » Kandeõime: max 800 kg
- » Sügavus väljastpoolt: 1090 mm
- » Esiseina kõrgus: 640 mm
- » Klapi kõrgus: 460 mm

Omadused

- » Väga vastupidav konstruktsioon
- » Täiendavad tugevdused esikülgedel tagavad maksimaalse stabiilsuse
- » Lukustusmehhanismi avamine trossitõmbega



Paigaldatav kolmpunkt-kinnitusele 🏠

Tootnumber	Laius	Maht ca	Kaal ca	Ühik	€ neto
HSMFLM120000V	1200 mm	0,70 m ³	170 kg	Tükk	975,00
HSMFLM150000V	1500 mm	0,80 m ³	190 kg	Tükk	1 050,00
HSMFLM180000V	1800 mm	1,00 m ³	210 kg	Tükk	1 150,00
HSMFLM200000V	2000 mm	1,10 m ³	220 kg	Tükk	1 250,00
HSMFLM220000V	2200 mm	1,20 m ³	230 kg	Tükk	1 300,00

Kergkopp

Sügavus 790 mm, kõrgus 625 mm

Tehnilised andmed

- » Väga kulumiskindlast HB 500 terasest tera (kõrgus 110 mm, paksus 12 mm)

Omadused

- » Tugevdatud põhi
- » Pidev tugevdusprofiil ülemises servas tagab maksimaalse stabiilsuse ja väändekindluse
- » Kooniline disain tagab puistematerjali parema libisemise



Paigaldatav Euronormi kinnitusele 🏠

Tootnumber	Laius	Maht ca	Kaal ca	Ühik	€ neto
LGSFLM000013	1300 mm	0,37 m ³	120 kg	Tükk	670,00
LGSFLM000015	1500 mm	0,45 m ³	130 kg	Tükk	730,00
LGSFLM000017	1700 mm	0,53 m ³	140 kg	Tükk	780,00
LGSFLM000019	1900 mm	0,61 m ³	150 kg	Tükk	840,00
LGSFLM000021	2100 mm	0,69 m ³	160 kg	Tükk	890,00

Paigaldatav väikelaadurile 🏠

Tootnumber	Laius	Maht ca	Kaal ca	Ühik	€ neto
LGSFL000009	900 mm	0,21 m ³	100 kg	Tükk	740,00
LGSFL000011	1100 mm	0,29 m ³	110 kg	Tükk	800,00
LGSFL000013	1300 mm	0,37 m ³	120 kg	Tükk	850,00
LGSFL000015	1500 mm	0,45 m ³	130 kg	Tükk	910,00
LGSFL000017	1700 mm	0,53 m ³	140 kg	Tükk	960,00
LGSFL000019	1900 mm	0,61 m ³	150 kg	Tükk	1 020,00
LGSFL000021	2100 mm	0,69 m ³	160 kg	Tükk	1 070,00

Lisaseadmed

Terade kohta vt lk 154, 155

07



Kopp "Standard", tsingitud

Sügavus 860 mm, kõrgus 740 mm

Tehnilised andmed

- » Kandevõime: max 3000 kg
- » Väga kulumiskindlast HB 500 terasest tera (kõrgus 150 mm, paksus 16 mm)

Omadused





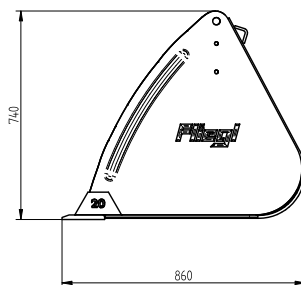





- » Tugevdatud põhi
- » Parim töötlus - vormitud ühest tükist
- » Pidev tugevdusprofiil ülemises servas tagab maksimaalse stabiilsuse ja väändekindluse
- » Kooniline disain tagab puistematerjali parema libisemise









07









Paigaldatav Euronormi kinnistusele

Tootenumber	Laius	Maht ca	Kaal ca	Ühik	€ neto
SGSFLM000000V	1200 mm	0,55 m ³	180 kg	Tükk 	900,00
SGSFLM000001V	1500 mm	0,65 m ³	210 kg	Tükk 	1 050,00
SGSFLM000002V	1800 mm	0,75 m ³	230 kg	Tükk 	1 150,00
SGSFLM000003V	2000 mm	0,80 m ³	245 kg	Tükk 	1 250,00
SGSFLM000004V	2200 mm	0,85 m ³	260 kg	Tükk 	1 300,00
SGSFLM000005V	2400 mm	0,95 m ³	280 kg	Tükk 	1 400,00
SGSFLM000006V	2600 mm	1,05 m ³	290 kg	Tükk 	1 450,00
SGSFLM000007V	2800 mm	1,15 m ³	310 kg	Tükk 	1 550,00

Paigaldatav väikelaadurile

Tootenumber	Laius	Maht ca	Kaal ca	Ühik	€ neto
SGSHFL000007V	850 mm	0,35 m ³	130 kg	Tükk 	700,00
SGSHFL000008V	950 mm	0,40 m ³	145 kg	Tükk 	750,00
SGSHFL000009V	1050 mm	0,50 m ³	160 kg	Tükk 	800,00
SGSHFL000000V	1200 mm	0,55 m ³	180 kg	Tükk 	1 160,00
SGSHFL000001V	1500 mm	0,65 m ³	210 kg	Tükk 	1 310,00
SGSHFL000002V	1800 mm	0,75 m ³	230 kg	Tükk 	1 410,00
SGSHFL000003V	2000 mm	0,80 m ³	245 kg	Tükk 	1 510,00

Paigaldatav rataslaaduritele või teleskooplaaduritele

Tootenumber	Laius	Maht ca	Kaal ca	Ühik	€ neto
SGSRTL000002V	1800 mm	0,75 m ³	250 kg	Tükk 	1 500,00
SGSRTL000003V	2000 mm	0,80 m ³	270 kg	Tükk 	1 600,00
SGSRTL000004V	2200 mm	0,85 m ³	290 kg	Tükk 	1 650,00
SGSRTL000005V	2400 mm	0,95 m ³	310 kg	Tükk 	1 750,00
SGSRTL000006V	2600 mm	1,05 m ³	330 kg	Tükk 	1 800,00
SGSRTL000007V	2800 mm	1,15 m ³	350 kg	Tükk 	1 900,00

Lisaseadmed

Terade kohta vt lk 154, 155

Suuremahulise materjali kopp "Standard"

Sügavus 920 mm, kõrgus 820 mm

Tehnilised andmed

- » Väga kulumiskindlast HB 500 terasest tera (kõrgus 150 mm, paksus 16 mm)

Omadused

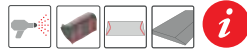

- » Tugevdatud põhi
- » Parim töötlus – vormitud ühest tükist, tugevdatud profiiliga



Kooniline disain tagab puistmaterjali parema libisemise.

Paigaldatav Euronormi kinnistusele

Tootenumbr	Laius	Maht ca	Kaal ca	Ühik	€ neto
VSSFLM000018	1800 mm	0,90 m ³	250 kg	Tükk	1 440,00
VSSFLM000020	2000 mm	1,00 m ³	270 kg	Tükk	1 490,00
VSSFLM000022	2200 mm	1,10 m ³	290 kg	Tükk	1 630,00
VSSFLM000024	2400 mm	1,20 m ³	310 kg	Tükk	1 750,00
VSSFLM000026	2600 mm	1,30 m ³	330 kg	Tükk	1 850,00

Paigaldatav väikelaaduritele, rataslaaduritele või teleskooplaaduritele

Tootenumbr	Laius	Maht ca	Kaal ca	Ühik	€ neto
VSSRTL000018	1800 mm	0,90 m ³	300 kg	Tükk	1 790,00
VSSRTL000020	2000 mm	1,00 m ³	320 kg	Tükk	1 840,00
VSSRTL000022	2200 mm	1,10 m ³	340 kg	Tükk	1 980,00
VSSRTL000024	2400 mm	1,20 m ³	360 kg	Tükk	2 100,00
VSSRTL000026	2600 mm	1,30 m ³	380 kg	Tükk	2 200,00

07



Suuremahulise materjali kopp "Schwerlast"

Sügavus 920 mm, kõrgus 835 mm

Tehnilised andmed

- » Väga kulumiskindlast HB 500 terasest tera (kõrgus 200 mm, paksus 20 mm)

Omadused

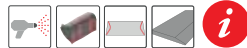

- » Tugevdatud põhi
- » Parim töötlus – vormitud ühest tükist, tugevdatud profiiliga, sees 2 liistu



Paigaldatav Euronormi kinnistusele

Tootenumbr	Laius	Maht ca	Kaal ca	Ühik	€ neto
VSSFLM000019	1900 mm	0,90 m ³	300 kg	Tükk	1 750,00
VSSFLM000021	2100 mm	1,00 m ³	320 kg	Tükk	1 850,00
VSSFLM000023	2300 mm	1,10 m ³	340 kg	Tükk	1 950,00
VSSFLM000025	2500 mm	1,20 m ³	360 kg	Tükk	2 050,00

Paigaldatav rataslaaduritele või teleskooplaaduritele

Tootenumbr	Laius	Maht ca	Kaal ca	Ühik	€ neto
VSSRTL000019	1900 mm	0,90 m ³	350 kg	Tükk	2 250,00
VSSRTL000021	2100 mm	1,00 m ³	370 kg	Tükk	2 350,00
VSSRTL000023	2300 mm	1,10 m ³	390 kg	Tükk	2 450,00
VSSRTL000025	2500 mm	1,20 m ³	440 kg	Tükk	2 980,00

Lisaseadmed

Terade kohta vt lk 154, 155



Suuremahuline kopp "Standard"

Sügavus 1205 mm, kõrgus 1080 mm

Tehnilised andmed

- » Väga kulumiskindlast HB 500 terasest tera (kõrgus 150 mm, paksus 16 mm)

Omadused

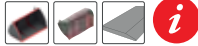

- » Kergete puistematerjalide jaoks
- » Parim töötlus – vormitud ühest tükist, tugevdatud profiiliga, sees 2 liistu
- » Põhja tugevdused takistavad põhjapaneeli hõõrdumist



Võrekattega (ei kuulu komplekti)

Paigaldatav Euronormi kinnistusele

Tootenumber	Laius	Maht ca	Versioon	Kaal ca	Ühik	€ neto
GRSFLM000003V	1600 mm	1,40 m ³	Tsingitud	340 kg	Tükk	2 250,00
GRSFLM000005V	1800 mm	1,60 m ³	Tsingitud	360 kg	Tükk	2 380,00
GRSFLM000007V	2000 mm	1,70 m ³	Tsingitud	380 kg	Tükk	2 500,00
GRSFLM000010V	2200 mm	1,90 m ³	Tsingitud	400 kg	Tükk	2 630,00
GRSFLM000012V	2400 mm	2,10 m ³	Tsingitud	420 kg	Tükk	2 750,00
GRSFLM000014V	2600 mm	2,30 m ³	Tsingitud	440 kg	Tükk	2 880,00
GRSFLM000016V	2800 mm	2,40 m ³	Tsingitud	470 kg	Tükk	3 130,00
GRSFLM000018V	3000 mm	2,60 m ³	Tsingitud	500 kg	Tükk	3 300,00

Paigaldatav rataslaaduritele või teleskooplaaduritele

Tootenumber	Laius	Maht ca	Versioon	Kaal ca	Ühik	€ neto
GRSRTL000003V	1600 mm	1,40 m ³	värvitud Nova halliks	370 kg	Tükk	2 600,00
GRSRTL000005V	1800 mm	1,60 m ³	värvitud Nova halliks	390 kg	Tükk	2 730,00
GRSRTL000007V	2000 mm	1,70 m ³	värvitud Nova halliks	410 kg	Tükk	2 850,00
GRSRTL000010V	2200 mm	1,90 m ³	värvitud Nova halliks	430 kg	Tükk	2 980,00
GRSRTL000012V	2400 mm	2,10 m ³	värvitud Nova halliks	450 kg	Tükk	3 100,00
GRSRTL000014V	2600 mm	2,30 m ³	värvitud Nova halliks	480 kg	Tükk	3 230,00
GRSRTL000016V	2800 mm	2,40 m ³	värvitud Nova halliks	510 kg	Tükk	3 480,00
GRSRTL000018V	3000 mm	2,60 m ³	värvitud Nova halliks	540 kg	Tükk	3 650,00

Liseseadmed

Tootenumber	Nimetus	Ühik	€ neto
GRSFLM000050	Spetsiaalne kattevärv (värvus vastavalt tellimusele)	Tükk	400,00

Terade kohta vt lk 154, 155

Võrekatte esilaaduri kopale

Suure koormusega, puistematerjali ja suuremahuliste koppade jaoks

Omadused



- » Lihtne paigaldada, tarnekomplektis kronstein
- » Ideaalne silo, hakkepuidu jms transportimiseks.
- » Suurem laadimisjõudlus, puistematerjal ei kuku maha
- » Hammaskettasüsteemi kaudu reguleeritav kalle



Tootenumber	Laius	Kõrgus	Kaal ca	Ühik	€ neto
SGSFLM000804	1500 mm	510 mm	32 kg	Tükk	300,00
SGSFLM000807	1800 mm	510 mm	37 kg	Tükk	330,00
SGSFLM000805	2000 mm	510 mm	39 kg	Tükk	360,00
SGSFLM000806	2200 mm	510 mm	42 kg	Tükk	390,00
SGSFLM000808	2400 mm	510 mm	45 kg	Tükk	420,00
SGSFLM000809	2600 mm	510 mm	48 kg	Tükk	450,00
SGSFLM000810	2800 mm	510 mm	51 kg	Tükk	480,00
600303	Tehases kokkupanek				80,00





Vaata videot ▶

Puistematerjali kopp "Robust"

Puistematerjali kopp sobib erinevatele koormustele ja seda iseloomustab suur maht.



Sisemised tugevdused



Ergonoomiline disain



Suur kallutusnurk



Tugevdusplaadid tagavad stabiilse aluskonstruktsiooni



Tugevdatud küljepaneelid



Ülevoolukaitse



Juhend puistematerjalide pealeladimiseks maapinnalt

07



Tehnilised andmed

» Väga kulumiskindlast HB 500 terasest tera (kõrgus 200 mm, paksus 20 mm)

Omadused

» Kergete puistematerjalide jaoks



Paigaldatav rataslaaduritele või teleskooplaaduritele

Tootenumbr	Laius	Kõrgus	Sügavus	Maht ca	Kaal ca	Ühik	€ neto
GRSRTL000020	2400 mm	1080 mm	1260 mm	2,0 m ³	550 kg	Tükk	3 600,00
GRSRTL000022	2400 mm	1220 mm	1400 mm	2,5 m ³	590 kg	Tükk	3 800,00
GRSRTL000024	2400 mm	1310 mm	1570 mm	3,0 m ³	660 kg	Tükk	4 100,00
GRSRTL000028	2600 mm	1310 mm	1570 mm	3,7 m ³	750 kg	Tükk	4 600,00
GRSRTL000030	2600 mm	1830 mm	1620 mm	4,5 m ³	835 kg	Tükk	5 100,00

Lisaseadmed

Terade kohta vt lk 154, 155

* Kõik netohinnad on eurodes, neile lisandub käibemaks 22% ja transport.

Kallutav kopp kahveltöstuki kandurraamile

Tehnilised andmed

- » Standardvarustuses kahveltöstuki kinnitusega FEM 2A
- » Valikuliselt kahveltöstuki kinnitusega FEM 3A
- » Kuni 6 t kahveltöstukitele
- » Väga kulumiskindlast HB 500 terasest tera (kõrgus 150 mm, paksus 16 mm)
- » Vajalik üks kahetoimeline ühendusliitmik



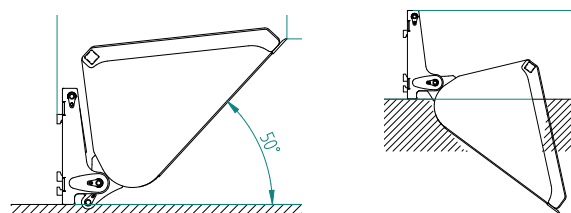
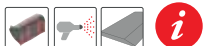

Omadused

- » Stabiilne konstruktsioon
- » Kinnitamiseks olemasolevale tugiplaadile
- » Suur tõmbejõud tänu kahele raskele kahetoimelisele silindrile
- » Kopa põhjas tugevdused
- » Soodne raskuse ja pöördepunkt, eriti kahveltöstuki masti lähedal



Suur kallutusnurk ideaalseks täitmiseks ja tühjendamiseks

Paigaldatav kahveltöstukile

Tootenumber	Laius	Maht ca	Versioon	Kaal ca	Ühik	€ neto
GSPFLM000100V	1500 mm	1,5 m ³	värvitud Nova halliks	470 kg	Tükk 	3 500,00
GSPFLM000102V	1800 mm	1,8 m ³	värvitud Nova halliks	510 kg	Tükk 	4 000,00
GSPFLM000104V	2000 mm	2,0 m ³	värvitud Nova halliks	540 kg	Tükk 	4 250,00

Lisaseadmed

Tootenumber	Nimetus	Ühik	€ neto
GSPFLM000500	Kahveltöstuki kinnitus FEM 3A - lisatasu	Komplekt	180,00

07



Laadimiskopp

Tehnilised andmed

- » Individuaalse rataslaaduri kinnitusega
- » Äärmiselt vastupidav kopp pika põhjaga kopp
- » Väga kulumiskindlast HB 500 terasest tera (kõrgus 150 mm, paksus 20 mm)



Omadused

- » Stabiilne konstruktsioon



Paigaldatav rataslaadurile

Tootenumber	Laius	Maht ca	Sügavus	Kõrgus	Kaal ca	Ühik	€ neto
BAVATE805961	2050 mm	0,88 m ³	543 mm	872 mm	205 kg	Tükk	1 250,00
BAVATE804920	2150 mm	1,04 m ³	652 mm	884 mm	250 kg	Tükk	1 500,00

Kõrgkallutavkopp

Umbes 1 m pikendus võimaldab haagiseid probleemivabalt laadida kuni 4 m kõrguselt.

Tehnilised andmed

- » Kombineeritud Euronorm, kolmpunkti (kat. 2) ja kahveltõstuki kinnitus paindlikuks töötamiseks
- » Kahvlitasku sisemõõtmed (P × L): 144 × 68 mm
- » Vajalik üks kahetoimeline ühendusliitmik



Omadused

- » Väga kulumiskindlast HB 500 terasest tera (kõrgus 150 mm, paksus 16 mm)

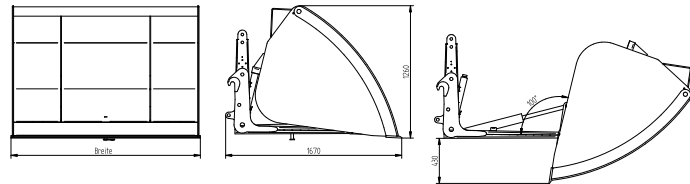

Paigaldatav Euronormi, kolmpunkti- ja kahveltõstuki kinnitusele

Tootenumber	Laius	Maht ca	Kaal ca	Ühik	€ neto
HKEFLM000000V	1800 mm	1,4 m ³	580 kg	Tükk	4 080,00
HKEFLM000005V	2000 mm	1,6 m ³	610 kg	Tükk	4 200,00
HKEFLM000010V	2200 mm	1,7 m ³	640 kg	Tükk	4 320,00
HKEFLM000015V	2400 mm	1,9 m ³	670 kg	Tükk	4 680,00

Paigaldatav rataslaaduritele või teleskooplaaduritele

Tootenumber	Versioon	Ühik	€ neto
HKEFLM100000	Ratas- või teleskooplaaduri kinnitusseade – lisatasu	Tükk	1 080,00

07

Kõrgkallutavkopp "Schwerlast"

Umbes 1 m pikendus võimaldab haagiseid probleemivabalt laadida kuni 4 m kõrguselt.

Tehnilised andmed

- » Ratas- või teleskooplaaduri kinnitus
- » Kahvlitasku sisemõõtmed (P × L): 183 × 106 mm
- » Kallutusnurk: 90°
- » Vajalik üks kahetoimeline ühendusliitmik

Omadused

- » Väga kulumiskindlast HB 500 terasest tera (kõrgus 200 mm, paksus 20 mm)
- » Pöördepunkti puksid paigaldatud ilma määrimiseta



Paigaldatav rataslaaduritele või teleskooplaaduritele

Tootenumber	Laius	Maht ca	Kaal ca	Ühik	€ neto
HKEHRT000000V	2400 mm	2,4 m ³	1050 kg	Tükk	7 900,00
HKEHRT000001V	2600 mm	2,6 m ³	1100 kg	Tükk	8 250,00
HKEHRT000002V	2800 mm	2,8 m ³	1150 kg	Tükk	8 650,00
HKEHRT000003V	3000 mm	3,0 m ³	1200 kg	Tükk	9 000,00

Sõelumise ja küttepuude kopp

Sügavus 1260 mm, kõrgus 925 mm

Tehnilised andmed

- » Väga kulumiskindlast HB 500 terasest tera (kõrgus 150 mm, paksus 16 mm)

Omadused





- » Suur ribide vahe: ca 36 mm
- » Ümar korpus
- » Maht: umbes 1 kuni 1,5 rummi puid
- » Ümarterasest küljeservad kaitsevad kahjustuste eest.



Paigaldatav Euronormi kinnistusele

Tootenumber	Laius	Maht ca	Kaal ca	Ühik	€ neto
SKSFLM000000	2000 mm	1,0 m ³	280 kg	Tükk 	2 200,00
SKSFLM000010	2400 mm	1,5 m ³	340 kg	Tükk 	2 400,00

Paigaldatav rataslaaduritele või teleskooplaaduritele

Tootenumber	Laius	Maht ca	Kaal ca	Ühik	€ neto
SKSRTL000000	2000 mm	1,0 m ³	320 kg	Tükk 	2 700,00
SKSRTL000010	2400 mm	1,5 m ³	380 kg	Tükk 	2 900,00

07



Kartulikopp

Ühest tükist painutatud ümarad torud võimaldavad vaevata puhastada ja pesta kartuleid, peete, maisitõlvikuid jne.

Sügavus 1580 mm, kõrgus 1020 mm

Tehnilised andmed

- » Väga kulumiskindlast HB 500 terasest tera (kõrgus 150 mm, paksus 16 mm)



Omadused





- » Suur ribide vahe: ca 21 mm
- » Ümartorudest ribad Ø 30 mm – ühest tükist vormitud
- » Ümarterasest küljeservad kaitsevad kahjustuste eest.



Paigaldatav Euronormi kinnistusele

Tootenumber	Laius	Kaal ca	Ühik	€ neto
KASFLM000000	2000 mm	380 kg	Tükk 	2 750,00
KASFLM000005	2200 mm	410 kg	Tükk 	2 880,00
KASFLM000010	2400 mm	460 kg	Tükk 	3 000,00

Paigaldatav rataslaaduritele või teleskooplaaduritele

Tootenumber	Laius	Kaal ca	Ühik	€ neto
KASRTL000000	2000 mm	430 kg	Tükk 	3 250,00
KASRTL000005	2200 mm	460 kg	Tükk 	3 380,00
KASRTL000010	2400 mm	510 kg	Tükk 	3 500,00

Kivikopp

Sügavus 1040 mm,
kõrgus 500 mm

Omadused



- » Kivide ja suuremahuliste materjalide teisaldamiseks



Paigaldatav Euronormi kinnistusele

Tootenumber	Laius	Piigld	Piikide vahekaugus	Kaal ca	Ühik	€ neto
STFLM000015	1500 mm	14	120 mm	240 kg	Tükk	1 850,00
STFLM000018	1800 mm	17	117 mm	292 kg	Tükk	2 050,00
STFLM000020	2000 mm	19	114 mm	310 kg	Tükk	2 100,00
STFLM000022	2200 mm	21	112 mm	338 kg	Tükk	2 250,00

Tõukurkopp "Universal"

Tehnilised andmed

- » Väga kulumiskindlast HB 500 terasest tera (kõrgus 150 mm, paksus 16 mm)
- » Tarnekomplektis kahetoimeline teleskoopsilinder
- » Vajalik üks kahetoimeline ühendusliitmik

Omadused



- » Suurem laadimiskõrgus kui tavaliste koppade puhul, kuna laadimiskopp ei vaju üle ääre haagisesse
- » Erineva raskusega koormate kontrollitud mahatõukamine
- » Materjal ei jää kinni ega kuku välja
- » Polüuretaanist tihendusliistud tõukurseinas



Ideaalne erinevate materjalide kontrollitud mahatõukamine

07



Paigaldatav Euronormi kinnistusele

Tootenumber	Laius	Maht ca	Kaal ca	Ühik	€ neto
ASSFLM150000	1500 mm	1,6 m ³	610 kg	Tükk	5 570,00
ASSFLM200000	2000 mm	2,3 m ³	670 kg	Tükk	5 910,00
ASSFLM240000	2400 mm	2,9 m ³	700 kg	Tükk	6 130,00
ASSFLM280000	2800 mm	3,3 m ³	730 kg	Tükk	6 810,00

Paigaldatav rataslaaduritele või teleskooplaaduritele

Tootenumber	Laius	Maht ca	Kaal ca	Ühik	€ neto
ASSRTL150000	1500 mm	1,6 m ³	660 kg	Tükk	6 170,00
ASSRTL200000	2000 mm	2,3 m ³	720 kg	Tükk	6 510,00
ASSRTL240000	2400 mm	2,9 m ³	750 kg	Tükk	6 730,00
ASSRTL280000	2800 mm	3,3 m ³	780 kg	Tükk	7 410,00



Koti täitmise kopp "BigBag"



07



Tehnilised andmed

- » Standardvarustuses hüdrauliline liugluuk
- » Ava laiuse lihtne reguleerimine ja juhtimine kahetoimelise silindri abil
- » Vajalik üks kahetoimeline ühendusliitmik

Omadused



- » Seemnete, teravilja, maisi, lubja, puiduhakke, graanulite ja väetise jaoks
- » Spetsiaalne kuju lihtsustab puistematerjalide pealevõtmist

Paigaldatav Euronormi kinnistusele

Tootenumber	Töölaius	Maht ca	Kaal ca	Ühik	€ neto
BFSFLM000000	2000 mm	1,5 m ³	510 kg	Tükk	5 340,00
BFSFLM000005	2400 mm	2,4 m ³	620 kg	Tükk	5 910,00

Lisaseadmed

Tootenumber	Versioon	Ühik	€ neto
BFSFLM900000	Ratas- või teleskooplaaduri kinnituseade - lisatasu	Tükk	500,00

Doseerimisseade "Rhino" big-bag kottide jaoks

Lihtne doseerimine ühekordsetest big-bag kottidest

Tehnilised andmed

- » Tugevdatud terav ots
- » Hõlpsast big-bag kottide kangasse surutav
- » Lekkekindel
- » Läbimõõt: 150 mm
- » Tsingitud



Tootenumber	Nimetus	P × L × K	Ühik	€ neto
SBWXX600266	Doseerimisseade "Rhino"		Tükk	109,00
SBWXX600252	Big-bag kott 1000 kg	90 × 90 × 125 mm	Tükk	9,16

SILO TEISALDAMISE SEADMED



08

Sõnnikuhark	90
Silohaardekopad "Standard" ja "Schwerlast XL"	90-91
Sõnniku- ja silohaarats-kopad	92, 94
Sõnniku- ja silohaarats	93-94



Sõnnikuhark

Omadused

- » Kvaliteetsed sepietatud esilaaduri piigid, pikkus: 810 mm
- » Tugevdatud piikide kandur keevitatud kooniliste puksidega

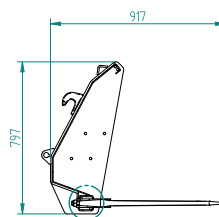

Paigaldatav Euronormi kinnistusele

Tootenumbr	Laius	Piigid	Kaal ca	Ühik	€ neto
SDGFLM000000V	1250 mm	7	140 kg	Tükk	750,00
SDGFLM000001V	1450 mm	8	150 kg	Tükk	830,00
SDGFLM000002V	1650 mm	9	160 kg	Tükk	960,00
SDGFLM000003V	1850 mm	10	180 kg	Tükk	1 080,00
SDGFLM000004V	2050 mm	11	200 kg	Tükk	1 150,00
SDGFLM000005V	2250 mm	12	220 kg	Tükk	1 180,00

Paigaldatav väikelaaduritele, rataslaaduritele või teleskooplaaduritele

Tootenumbr	Laius	Piigid	Kaal ca	Ühik	€ neto
SDGHRT000000V	1250 mm	7	140 kg	Tükk	1 150,00
SDGHRT000001V	1450 mm	8	150 kg	Tükk	1 230,00
SDGHRT000002V	1650 mm	9	160 kg	Tükk	1 360,00
SDGHRT000003V	1850 mm	10	180 kg	Tükk	1 480,00
SDGHRT000004V	2050 mm	11	200 kg	Tükk	1 550,00
SDGHRT000005V	2250 mm	12	220 kg	Tükk	1 580,00

Lisaseadmed

Tootenumbr	Nimetus	Ühik	€ neto
SDGFLM000800	Piigi pikkus 1000 mm - lisatasu	Tükk	20,00
SDGFLM000801	Piigi pikkus 1100 mm - lisatasu	Tükk	30,00

08



Silokopp "Standard"

Tehnilised andmed

- » Avanimislaius: max 1420 mm
- » Väga kulumiskindlast HB 500 terasest tera (kõrgus 150 mm, paksus 16 mm) ja haarats
- » Kaasas hüdroliitmikud ja -voolikud
- » Vajalik üks kahetoimeline ühendusliitmik

Omadused



- » Tugev haaratsivarre ühendus
- » Täiendavad klambriplaadid haaratsi tugevdamiseks
- » Saab haarata seina lähedalt



Paigaldatav Euronormi kinnistusele

Tootenumbr	Laius	Maht ca	Kaal ca	Ühik	€ neto
SGZFLM160000V	1600 mm	0,90 m ³	560 kg	Tükk	4 080,00
SGZFLM180000V	1800 mm	1,01 m ³	590 kg	Tükk	4 130,00
SGZFLM200000V	2000 mm	1,13 m ³	620 kg	Tükk	4 200,00
SGZFLM220000V	2200 mm	1,24 m ³	650 kg	Tükk	4 560,00
SGZFLM240000V	2400 mm	1,35 m ³	670 kg	Tükk	4 680,00

Paigaldatav väikelaaduritele, rataslaaduritele või teleskooplaaduritele

Tootenumbr	Laius	Maht ca	Kaal ca	Ühik	€ neto
SGZHRT160000V	1600 mm	0,90 m ³	610 kg	Tükk	4 580,00
SGZHRT180000V	1800 mm	1,01 m ³	640 kg	Tükk	4 630,00
SGZHRT200000V	2000 mm	1,13 m ³	670 kg	Tükk	4 700,00
SGZHRT220000V	2200 mm	1,24 m ³	700 kg	Tükk	5 060,00
SGZHRT240000V	2400 mm	1,35 m ³	720 kg	Tükk	5 180,00



Vaata videot ▶

Silokopp "Schwerlast XL"

Sügavus 1480 mm, kõrgus 1335 mm

Silokopp "Schwerlast XL" sobib igat tüüpi silo, näiteks maisi- ja rohusilo, aga ka sõnniku ja muude puistematerjalide käitlemiseks. Seda saab kasutada ka söödamikserite täitmiseks.

Tehnilised andmed

- » Avanismislaius: max 1960 mm
- » Väga kulumiskindlast HB 500 terasest tera (kõrgus 200 mm, paksus 25 mm) ja haaratsiüksus
- » Parim töötlus – vormitud ühest tükist
- » Vajalik üks kahetoimeline ühendusliitmik

Omadused







- » Suurem üldine stabiilsus tänu ümarale põhja ja tagaseina vahelisele üleminekule
- » Lihtne puhastada, eriti kleepuvat materjali on lihtsam maha laadida
- » Täiendavad kulumiskaitseribad kaitsevad põhja hõõrdumise eest ja suurendavad vastupidavust
- » Piigi paksus: 20 mm



Piigid on valmistatud väga kulumiskindlast HB 500 terasest (paksus 20 mm)



Paigaldatav rataslaaduritele või teleskooplaaduritele

Tootenumber	Laius	Maht ca	Kaal ca	Ühik	€ neto
SGZFLM221000	2200 mm	1,8 m ³	960 kg	Tükk 	7 000,00
SGZFLM241000	2400 mm	1,9 m ³	1060 kg	Tükk 	7 250,00
SGZFLM261000	2600 mm	2,0 m ³	1160 kg	Tükk 	7 500,00
SGZFLM281000	2800 mm	2,1 m ³	1260 kg	Tükk 	7 750,00

08





Sõnniku- ja silokopp

Tehnilised andmed

- » Avanimislaius: max 1370 mm
- » Väga kulumiskindlast HB 500 terasest tera (kõrgus 150 mm, paksus 16 mm) ja haarats
- » Kaasas hüdroliitmikud ja -voolikud
- » Vajalik üks kahetoimeline ühendusliitmik

Omadused



- » Suur haarats
- » Tugev haaratsivars ja suur avanimislaius tänu silindrite paiknemisele ülaosas
- » Stabiilne ümara kujuga kopapõhi
- » Vasaku ja parema külje saab vajadusel eemaldada.
- » Mitmekülgne kasutamine
- » Stabiilne ja vastupidav



Suur avanimislaius



Tugev kaapetera kaitseb kopa põhja



Kopa kumer kuju koos tugevdatud külgeisega suurendavad stabiilsust

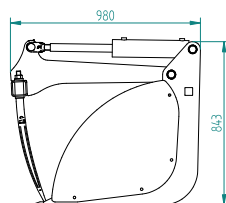

Koonilised puksid on eelnevalt tugevasse piigikandurisse keevitatud



Suur haardenuk



Suur pealevõtmise maht



Eemaldatavad külgeisad suurendavad rakendusvõimalusi, nt peeneks hakitud silo või pehme sõnniku kadudeta vedamine



Saab paigaldada ka väike-, ratas- või teleskooplaaduritele

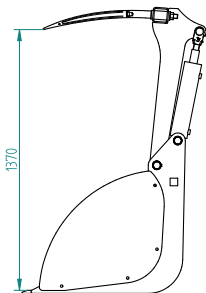

Ilma külgeiseta saab koppa kasutada nt pika materjali, suuremate haaratavate koguste ja suurema laadimisjõudluse tarbeks

08



Paigaldatav Euronormi kinnistusele

Tootenumbr	Laius	Silinder	Piigid	Maht ca	Kaal ca	Ühik	€ neto
DSSFLM105000V	1050 mm	2	6	0,75 m ³	280 kg	Tükk	2 620,00
DSSFLM120000V	1250 mm	2	7	0,82 m ³	300 kg	Tükk	2 730,00
DSSFLM140000V	1450 mm	2	8	0,95 m ³	320 kg	Tükk	2 840,00
DSSFLM160000V	1650 mm	2	9	1,10 m ³	340 kg	Tükk	2 960,00
DSSFLM180000V	1850 mm	2	10	1,20 m ³	360 kg	Tükk	3 070,00
DSSFLM200000V	2050 mm	2	11	1,40 m ³	380 kg	Tükk	3 180,00
DSSFLM240000V	2250 mm	2	12	1,50 m ³	400 kg	Tükk	3 410,00

Paigaldatav väikelaaduritele, rataslaaduritele või teleskooplaaduritele

Tootenumbr	Laius	Silinder	Piigid	Maht ca	Kaal ca	Ühik	€ neto
DSSHRT105000V	1050 mm	2	6	0,75 m ³	330 kg	Tükk	3 020,00
DSSHRT120000V	1250 mm	2	7	0,82 m ³	350 kg	Tükk	3 130,00
DSSHRT140000V	1450 mm	2	8	0,95 m ³	370 kg	Tükk	3 240,00
DSSHRT160000V	1650 mm	2	9	1,10 m ³	390 kg	Tükk	3 360,00
DSSHRT180000V	1850 mm	2	10	1,20 m ³	410 kg	Tükk	3 470,00
DSSHRT200000V	2050 mm	2	11	1,40 m ³	430 kg	Tükk	3 580,00
DSSHRT240000V	2250 mm	2	12	1,50 m ³	450 kg	Tükk	3 810,00

Sõnniku- ja silohaarats

Tehnilised andmed

- » Avanemislaius: max 1424 mm
- » Esilaaduri piigid M 22 × 1,5 mm, pikkus: 810 mm
- » Kaasas hüdroliitmikud ja -voolikud
- » Vajalik üks kahetoimeline ühendusliitmik

Omadused

- » Suur haarats
- » Tugev haarats ja suur avanemisnurk tänu silindrite paiknemisele ülaoas
- » Mitmekülgne kasutamine
- » Stabiilne ja vastupidav
- » Suur haardenurk
- » Paksuseinaline piikide kandur sissekeevitatud kooniliste puksidega



Äärmiselt vastupidavad piigid suurimate koormuste jaoks



Eriti suur avanemislaius









Siin koos Weidemanni kinnituseadmega









08



Paigaldatav Euronormi kinnistusele

Tootnumber	Laius	Piigjd	Kaal ca	Ühik	€ neto
DSGFLM105000V	1050 mm	6	250 kg	Tükk 	2 540,00
DSGFLM120000V	1250 mm	7	270 kg	Tükk 	2 690,00
DSGFLM140000V	1450 mm	8	300 kg	Tükk 	2 840,00
DSGFLM160000V	1650 mm	9	320 kg	Tükk 	2 960,00
DSGFLM180000V	1850 mm	10	340 kg	Tükk 	3 010,00
DSGFLM200000V	2050 mm	11	360 kg	Tükk 	3 180,00
DSGFLM220000V	2250 mm	12	380 kg	Tükk 	3 410,00

Paigaldatav väikelaaduritele, rataslaaduritele või teleskooplaaduritele

Tootnumber	Laius	Piigjd	Kaal ca	Ühik	€ neto
DSGHRT105000V	1050 mm	6	310 kg	Tükk 	2 940,00
DSGHRT120000V	1250 mm	7	330 kg	Tükk 	3 090,00
DSGHRT140000V	1450 mm	8	350 kg	Tükk 	3 240,00
DSGHRT160000V	1650 mm	9	370 kg	Tükk 	3 360,00
DSGHRT180000V	1850 mm	10	390 kg	Tükk 	3 410,00
DSGHRT200000V	2050 mm	11	410 kg	Tükk 	3 580,00
DSGHRT220000V	2250 mm	12	430 kg	Tükk 	3 810,00

* Kõik netohinnad on eurodes, neile lisandub käibemaks 22% ja transport.



Sõnniku- ja silokopp "Small"

Tehnilised andmed

- » Avanemislaius: max 1000 mm
- » Väga kulumiskindlast HB 500 terasest kaapetera (kõrgus 150 mm, paksus 16 mm)
- » Kaasas hüdroliitmikud ja -voolikud
- » Vajalik üks kahetoimeline ühendusliitmik

Omadused



- » Tugev haarats ja suur avanemisnurk tänu silindrite paiknemisele ülaosas
- » Stabiilne ümara kujuga kopapõhi
- » Vasaku ja parema külje saab vajadusel eemaldada.

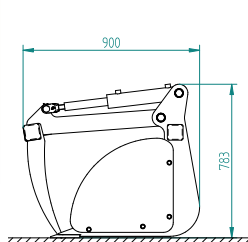

Paigaldatav Euronormi kinnistusele

Tootenumber	Laius	Maht ca	Silinder	Kaal ca	Ühik	€ neto
DSSFLM100050V	1050 mm	0,41 m ³	2	280 kg	Tükk	1 930,00
DSSFLM120050V	1250 mm	0,49 m ³	2	290 kg	Tükk	2 050,00
DSSFLM130050V	1450 mm	0,57 m ³	2	300 kg	Tükk	2 270,00

08

Paigaldatav väikelaadurile

Tootenumber	Laius	Maht ca	Silinder	Kaal ca	Ühik	€ neto
DSSHFL100000V	1050 mm	0,41 m ³	2	330 kg	Tükk	2 110,00
DSSHFL120000V	1250 mm	0,49 m ³	2	340 kg	Tükk	2 230,00
DSSHFL130000V	1450 mm	0,57 m ³	2	350 kg	Tükk	2 450,00



Sõnniku- ja silohaarats "Small"

Tehnilised andmed

- » Avanemislaius: max 1000 mm
- » Esilaaduri piigid M 22 × 1,5 mm, pikkus: 810 mm
- » Kaasas hüdroliitmikud ja -voolikud
- » Vajalik üks kahetoimeline ühendusliitmik

Omadused



- » Tugev haarats ja suur avanemisnurk tänu silindrite paiknemisele ülaosas



Paigaldatav Euronormi kinnistusele

Tootenumber	Laius	Piigid	Kaal ca	Ühik	€ neto
DSGFLM100050V	1050 mm	6	200 kg	Tükk	1 680,00
DSGFLM120050V	1250 mm	7	210 kg	Tükk	1 760,00
DSGFLM130050V	1450 mm	8	220 kg	Tükk	1 880,00

Paigaldatav väikelaadurile

Tootenumber	Laius	Piigid	Kaal ca	Ühik	€ neto
DSGFHL100000V	1050 mm	6	220 kg	Tükk	1 860,00
DSGFHL120000V	1250 mm	7	230 kg	Tükk	1 940,00
DSGFHL130000V	1450 mm	8	240 kg	Tükk	2 060,00

TÖSTEKAVLID JA PÖÖRAMISSEADMED



09

Tõstuki kahvlid ja lisaseadmed	96-98, 100-101
Juhtsiinid	99-101
Tõstekahvli harud ja kahvipikendused	102
Kasti pööramiseade	103
Pöördhaakesead "Mono"	104
Kallutusadapter "Combi-Universal"	104



Kombineeritud tõstekahvel "Freisicht"



3
Kaitsepiire (valikuline), mis kaitseb libisemise eest, nt puidu, pallide, terasprofiilide jms vinnastamisel – saab kiiresti ja lihtsalt tagantjärele paigaldada

09



Tehnilised andmed

- » Kinnitus tõstekahvli harudele FEM 2A (kõrgus 410 mm)
- » Eriti vastupidav konstruktsioon

Omadused

- » 5 keevitatud koonuspuksi tagavad probleemivaba ümarpallide teisaldamise.
- » Nurga all freesitud juhtsiin vastavalt ISO 2328 võimaldab kahvleid eriti kiiresti ja lihtsalt reguleerida (ilma kinnikiilumiseta)
- » Täiendavalt sepistatud tõstekahvli harud vedrureguleerimise ja kinnikliõpsatava lukuga kahvli turvaliseks paigaldamiseks



1 Paigaldatav Euronormi kinnitusele – sirgelt

Tootenumber	Nimetus	Piigi pikkus	Piigi ristlõige	Kandevõime	Juhtsiini laius	Kaal ca	Ühik	€ neto
STGFLM000005V	Tõstekahvel "Freisicht"	900 mm	80 × 40 mm	2,0 t	1500 mm	130 kg	Tükk	1 070,00
STGFLM000007V	Tõstekahvel "Freisicht"	1200 mm	80 × 40 mm	2,0 t	1500 mm	150 kg	Tükk	1 110,00
STGFLM000012V	Tõstekahvel "Freisicht"	900 mm	100 × 40 mm	2,5 t	1500 mm	170 kg	Tükk	1 130,00
STGFLM000014V	Tõstekahvel "Freisicht"	1200 mm	100 × 40 mm	2,5 t	1500 mm	190 kg	Tükk	1 160,00

2 Paigaldatav Euronormi kinnitusele – kaldus

Tootenumber	Nimetus	Piigi pikkus	Piigi ristlõige	Kandevõime	Juhtsiini laius	Kaal ca	Ühik	€ neto
STGFLM000016V	Tõstekahvel "Freisicht"	900 mm	80 × 40 mm	2,0 t	1500 mm	160 kg	Tükk	1 070,00
STGFLM000017V	Tõstekahvel "Freisicht"	1200 mm	80 × 40 mm	2,0 t	1500 mm	180 kg	Tükk	1 110,00
STGFLM000018V	Tõstekahvel "Freisicht"	900 mm	100 × 40 mm	2,5 t	1500 mm	200 kg	Tükk	1 130,00
STGFLM000019V	Tõstekahvel "Freisicht"	1200 mm	100 × 40 mm	2,5 t	1500 mm	220 kg	Tükk	1 160,00

Lisaseadmed

Tootenumber	Nimetus	Ühik	€ neto
3 STGFLM000850	Kaitsepiire, lahtine	Tükk	270,00



Vaata videot ▶

Tõstekahvel "Standard"

Tehnilised andmed

- » Kinnitus tõstekahvli harudele FEM 2A (kõrgus 410 mm)
- » Eriti vastupidav konstruktsioon

Omadused



- » Täiendavalt sepistatud tõstekahvli harud vedrureguleerimise ja kinniklõpsatava lukuga kahvli turvaliseks paigaldamiseks



Paigaldatav Euronormi kinnistusele

Tootenumber	Nimetus	Piigi pikkus	Piigi ristlõige	Kandevõime	Juhtsiini laius	Kaal ca	Ühik	€ neto
STGFLM000004V	Tõstekahvel "Standard"	900 mm	80 × 40 mm	1,5 t	1500 mm	114 kg	Tükk	900,00
STGFLM000009V	Tõstekahvel "Standard"	1200 mm	80 × 40 mm	1,5 t	1500 mm	145 kg	Tükk	1 000,00

Tõstekahvel, hüdrauliliselt reguleeritav

- » Juhtsiini laius: 1500 mm
- » Kahvliptide vahekaugus reguleeritav vahemikus 390 mm kuni 1500 mm
- » Kaasas hüdroliitmikud ja -voolikud
- » Vajalik üks kahetoimeline ühendusliitmik



Paigaldatav Euronormi kinnistusele

Tootenumber	Nimetus	Piigi pikkus	Kandevõime	Kaal ca	Ühik	€ neto
① STGFLM000010	Tõstekahvel, hüdrauliliselt reguleeritav	900 mm	2,0 t	220 kg	Tükk	2 150,00
① STGFLM000013	Tõstekahvel, hüdrauliliselt reguleeritav	1200 mm	2,0 t	250 kg	Tükk	2 270,00

09



Lisaseadmed

Tootenumber	Nimetus	Ühik	€ neto
② STGFLM000832	Reguleeritav kinnitus ümarpallipiikide jaoks, vasakpoolne (ilma piikideta)	Tükk	175,00
② STGFLM000833	Reguleeritav kinnitus ümarpallipiikide jaoks, parempoolne (ilma piikideta)	Tükk	175,00

Tõstekahvel "Schwerlast", hüdrauliliselt reguleeritav

- » Vastupidav konstruktsioon
- » Kaasas hüdroliitmikud ja -voolikud
- » Vajalik üks kahetoimeline ühendusliitmik



Paigaldatav Euronormi, ratas- või teleskooplaaduri kinnistustele

Tootenumber	Nimetus	Paigaldamine	Piigi pikkus	Juhtsiini laius	Kandevõime	Kaal ca	Ühik	€ neto
STGFLM000026	Tõstekahvel "Schwerlast"	Euronorm	1200 mm	1200 mm	2,5 t	258 kg	Tükk	1 900,00
STGFLM000027	Tõstekahvel "Schwerlast"	Euronorm	1200 mm	1500 mm	2,5 t	280 kg	Tükk	2 050,00
STGRTL000500	Tõstekahvel "Schwerlast"	Ratas- või teleskooplaadur	1600 mm	1500 mm	6,0 t	650 kg	Tükk	3 600,00

* Kõik netohinnad on eurodes, neile lisandub käibemaks 22% ja transport.



Tõstekahvlite "Standard" ja "Freisicht" lisaseadmed

Puiduhaarats tõstekahvile

Hüdrauliliselt käitava puiduhaaratsiga saab lihtsasti oksa ja puutüvesid üles korjata.

Tehnilised andmed

» Vajalik üks kahetoimeline ühendusliitmik

Omadused



» Puiduhaaratsi saab lihtsasti ja kiiresti juhtsiinile kinnitada.



Hüdrauliline haarats, mis on kinnitatud kombineeritud tõstekahvile "Freisicht"

Tootenumber	Nimetus	Kaal ca	Ühik	€ neto
STGFLM000845	Puiduhaarats, hüdrauliline	65 kg	Tükk	640,00

Lisatorud ümarballide transportiks

Sobivad ideaalselt kilesse mähitud pallide transportimiseks.

» Tsingitud



Kruvidega kinnitatud lisatorud ümarballide transportimiseks

Tootenumber	Versioon	Sobib piidele ristfõikega	Ühik	€ neto
STGFLM000855	Lisatorud piidele pikkusega 900 mm, tsingitud	80 × 40 mm	Paar	149,00
STGFLM000856	Lisatorud piidele pikkusega 1200 mm, tsingitud	80 × 40 mm	Paar	169,00

09



Ümarballipiikide kinnitusseade, reguleeritav

Sobib ideaalselt silopallide transportimiseks.

» Tsingitud



Reguleeritav kinnitusseade ümarballipiikide jaoks M 28 × 1,5 mm

Tootenumber	Kõrgus	Ühik	€ neto
① STGFLM000830	650 mm	Tükk	120,00
② STGFLM000838	1200 mm	Tükk	160,00

Kolmpunkt-kinnitus tõstekahvlitele

» Käsitsi libistatav

» Paigaldusklamber FEM 2A (kõrgus 410 mm)



Tootenumber	Versioon	Ühik	€ neto
STGFLM000831	Kolmpunkt-kinnitus kat. 2	Tükk	750,00
STGFLM000839	Kolmpunkt-kinnitus kat. 3	Tükk	850,00

Juhtsiinid "Standard" ja "Freisicht", ilma tõstekahvli piikideta

Lisavarustusega – võimalik ümber seada vaid mõne minutiga!

	<p>Juhtsiin "Freisicht" </p> <p>» Sirge Euronormi kinnitus</p> <p>» Tsingitud » Kaal: ca 75 kg</p> <table border="1"> <thead> <tr> <th>Tootenumber</th> <th>Ühik</th> <th>€ neto</th> </tr> </thead> <tbody> <tr> <td>STGFLM000840V</td> <td>Tükk </td> <td>830,00</td> </tr> </tbody> </table>	Tootenumber	Ühik	€ neto	STGFLM000840V	Tükk 	830,00
Tootenumber	Ühik	€ neto					
STGFLM000840V	Tükk 	830,00					
	<p>Juhtsiin "Freisicht" </p> <p>» Schräge Euronormi kinnitus</p> <p>» Tsingitud » Kaal: ca 79 kg</p> <table border="1"> <thead> <tr> <th>Tootenumber</th> <th>Ühik</th> <th>€ neto</th> </tr> </thead> <tbody> <tr> <td>STGFLM000854V</td> <td>Tükk </td> <td>870,00</td> </tr> </tbody> </table>	Tootenumber	Ühik	€ neto	STGFLM000854V	Tükk 	870,00
Tootenumber	Ühik	€ neto					
STGFLM000854V	Tükk 	870,00					
	<p>Juhtsiin "Freisicht" </p> <p>» Poltidega kinnitus</p> <p>» Tsingitud » Kaal: ca 80 kg</p> <table border="1"> <thead> <tr> <th>Tootenumber</th> <th>Ühik</th> <th>€ neto</th> </tr> </thead> <tbody> <tr> <td>STGFLM000801V</td> <td>Tükk </td> <td>830,00</td> </tr> </tbody> </table>	Tootenumber	Ühik	€ neto	STGFLM000801V	Tükk 	830,00
Tootenumber	Ühik	€ neto					
STGFLM000801V	Tükk 	830,00					
	<p>Juhtsiin "Freisicht" </p> <p>» Kolmpunkt-kinnitus</p> <p>» Tsingitud » Kaal: ca 75 kg</p> <table border="1"> <thead> <tr> <th>Tootenumber</th> <th>Ühik</th> <th>€ neto</th> </tr> </thead> <tbody> <tr> <td>STGFLM000870V</td> <td>Tükk </td> <td>734,00</td> </tr> </tbody> </table>	Tootenumber	Ühik	€ neto	STGFLM000870V	Tükk 	734,00
Tootenumber	Ühik	€ neto					
STGFLM000870V	Tükk 	734,00					
	<p>Juhtsiin "Freisicht"   </p> <p>» Väike-, ratta- või teleskooplaaduri kinnitus (pildil Manitou kinnitusega)</p> <p>» Tsingitud » Kaal: ca 100 kg</p> <table border="1"> <thead> <tr> <th>Tootenumber</th> <th>Ühik</th> <th>€ neto</th> </tr> </thead> <tbody> <tr> <td>STGFLM000880V</td> <td>Tükk </td> <td>1 150,00</td> </tr> </tbody> </table>	Tootenumber	Ühik	€ neto	STGFLM000880V	Tükk 	1 150,00
Tootenumber	Ühik	€ neto					
STGFLM000880V	Tükk 	1 150,00					
	<p>Juhtsiin "Freisicht"</p> <p>» Ilma kinnitusseadmeta</p> <p>» Viimistlemata » Kaal: ca 65 kg</p> <table border="1"> <thead> <tr> <th>Tootenumber</th> <th>Ühik</th> <th>€ neto</th> </tr> </thead> <tbody> <tr> <td>STGFLM000802</td> <td>Tükk </td> <td>400,00</td> </tr> </tbody> </table>	Tootenumber	Ühik	€ neto	STGFLM000802	Tükk 	400,00
Tootenumber	Ühik	€ neto					
STGFLM000802	Tükk 	400,00					
	<p>Juhtsiin "Standard" </p> <p>» Euronormi kinnitus</p> <p>» Tsingitud » Kaal: ca 75 kg</p> <table border="1"> <thead> <tr> <th>Tootenumber</th> <th>Ühik</th> <th>€ neto</th> </tr> </thead> <tbody> <tr> <td>STGFLM000820V</td> <td>Tükk </td> <td>610,00</td> </tr> </tbody> </table>	Tootenumber	Ühik	€ neto	STGFLM000820V	Tükk 	610,00
Tootenumber	Ühik	€ neto					
STGFLM000820V	Tükk 	610,00					
	<p>Juhtsiin "Standard"</p> <p>» Ilma kinnitusseadmeta</p> <p>» Viimistlemata » Kaal: ca 65 kg</p> <table border="1"> <thead> <tr> <th>Tootenumber</th> <th>Ühik</th> <th>€ neto</th> </tr> </thead> <tbody> <tr> <td>STGFLM000816</td> <td>Tükk </td> <td>350,00</td> </tr> </tbody> </table>	Tootenumber	Ühik	€ neto	STGFLM000816	Tükk 	350,00
Tootenumber	Ühik	€ neto					
STGFLM000816	Tükk 	350,00					

09







Tõstekahvel "Small"



- » Kinnitus tõstekahvli harudele FEM 2A (kõrgus 410 mm)
- » Eriti vastupidav konstruktsioon
- » Ühest tükist freesitud liugsiin
- » Värvitud



Paigaldatav Euronormi kinnistusele



Tootenumber	Nimetus	Raami laius	Piigi pikkus	Piigi ristlõige	Kandevõime LSP 500 mm	Ühik	€ neto
STGLM000210	Tõstekahvel "Small"	1000 mm	900 mm	80 × 40 mm	2,0 t	Tükk 	545,00
STGLM000212	Tõstekahvel "Small"	1000 mm	1200 mm	80 × 40 mm	2,0 t	Tükk 	570,00

Paigaldatav väikelaaduritele, rataslaaduritele või teleskooplaaduritele

Tootenumber	Nimetus	Raami laius	Piigi pikkus	Piigi ristlõige	Kandevõime LSP 500 mm	Ühik	€ neto
STGHRT000210	Tõstekahvel "Small"	1000 mm	900 mm	80 × 40 mm	2,0 t	Tükk 	600,00
STGHRT000212	Tõstekahvel "Small"	1000 mm	1200 mm	80 × 40 mm	2,0 t	Tükk 	650,00

Juhtsiin "Small"

Paigaldatav Euronormi, väike-, ratas- või teleskooplaaduri kinnistusele

Tootenumber	Nimetus	Raami laius	Paigaldamine	Paigaldusseade	Versioon	Ühik	€ neto
STGLM000110	Juhtsiin "Small"	1000 mm	Euronorm	FEM 2A	värvitud	Tükk 	345,00
STGHRT000110	Juhtsiin "Small"	1000 mm	Väike-, ratas- või teleskooplaadur	FEM 2A	värvitud	Tükk 	400,00
STGLM000112	Juhtsiin "Small"	1000 mm	ilma kinnitusega	FEM 2A	viimistlemata	Tükk 	255,00



09

Tõstekahvel "Easy"



- » Kinnitus tõstekahvli harudele FEM 2A (kõrgus 410 mm)
- » Eriti vastupidav konstruktsioon
- » Ühest tükist freesitud liugsiin
- » Värvitud



Paigaldatav Euronormi kinnistusele



Tootenumber	Nimetus	Raami laius	Piigi pikkus	Piigi ristlõige	Kandevõime LSP 500 mm	Ühik	€ neto
STGLM000310	Tõstekahvel "Easy"	1200 mm	900 mm	80 × 40 mm	2,0 t	Tükk 	575,00
STGLM000312	Tõstekahvel "Easy"	1200 mm	1200 mm	80 × 40 mm	2,0 t	Tükk 	595,00

Paigaldatav väikelaaduritele, rataslaaduritele või teleskooplaaduritele

Tootenumber	Nimetus	Raami laius	Piigi pikkus	Piigi ristlõige	Kandevõime LSP 500 mm	Ühik	€ neto
STGHRT000310	Tõstekahvel "Easy"	1200 mm	900 mm	80 × 40 mm	2,0 t	Tükk 	695,00
STGHRT000312	Tõstekahvel "Easy"	1200 mm	1200 mm	80 × 40 mm	2,0 t	Tükk 	725,00

Juhtsiin "Easy"

Paigaldatav Euronormi, väike-, ratas- või teleskooplaaduri kinnistusele

Tootenumber	Nimetus	Raami laius	Paigaldamine	Paigaldusseade	Versioon	Ühik	€ neto
STGLM000114	Juhtsiin "Easy"	1200 mm	Euronorm	FEM 2A	värvitud	Tükk 	375,00
STGHRT000114	Juhtsiin "Easy"	1200 mm	Väike-, ratas- või teleskooplaadur	FEM 2A	värvitud	Tükk 	440,00
STGLM000116	Juhtsiin "Easy"	1200 mm	ilma kinnitusega	FEM 2A	viimistlemata	Tükk 	275,00

Tõstekahvel "Robust"

- » Kinnitus tõstekahvli harudele FEM 2A (kõrgus 410 mm)
- » Ühest tükist freesitud liugsiin



Paigaldatav Euronormi kinnistusele

Tootenumber	Nimetus	Raami laius	Piigi pikkus	Piigi ristlõige	Kandevõime LSP 500 mm	Ühik	€ neto
STGFLM000410	Tõstekahvel "Robust"	1500 mm	900 mm	100 × 40 mm	2,5 t	Tükk	685,00
STGFLM000412	Tõstekahvel "Robust"	1500 mm	1200 mm	100 × 40 mm	2,5 t	Tükk	935,00

Paigaldatav väikelaaduritele, rataslaaduritele või teleskooplaaduritele

Tootenumber	Nimetus	Raami laius	Piigi pikkus	Piigi ristlõige	Kandevõime LSP 500 mm	Ühik	€ neto
STGHRT000410	Tõstekahvel "Robust"	1500 mm	900 mm	100 × 40 mm	2,5 t	Tükk	940,00
STGHRT000412	Tõstekahvel "Robust"	1500 mm	1200 mm	100 × 40 mm	2,5 t	Tükk	975,00

Juhtsiin "Robust"

Paigaldatav Euronormi, väike-, ratas- või teleskooplaaduri kinnitustele

Tootenumber	Nimetus	Raami laius	Paigaldamine	Paigaldusseade	Versioon	Ühik	€ neto
STGFLM000118	Juhtsiin "Robust"	1500 mm	Euronorm	FEM 2A	värvitud	Tükk	485,00
STGHRT000118	Juhtsiin "Robust"	1500 mm	Väike-, ratas- või teleskooplaadur	FEM 2A	värvitud	Tükk	735,00
STGFLM000120	Juhtsiin "Robust"	1500 mm	ilma kinnitusega	FEM 2A	viimistlemata	Tükk	375,00

Tõstekahvel "Schwerlast"

- » Kinnitus tõstekahvli harudele FEM 3A (kõrgus 476 mm)
- » Ühest tükist freesitud liugsiin



Paigaldatav Euronormi kinnistusele

Tootenumber	Nimetus	Raami laius	Piigi pikkus	Piigi ristlõige	Kandevõime LSP 500 mm	Ühik	€ neto
STGFLM000510	Tõstekahvel "Schwerlast"	1500 mm	1000 mm	100 × 50 mm	3,5 t	Tükk	1 025,00
STGFLM000512	Tõstekahvel "Schwerlast"	1500 mm	1200 mm	100 × 50 mm	3,5 t	Tükk	1 140,00
STGFLM000055	Tõstekahvel "Schwerlast"	1500 mm	1500 mm	125 × 50 mm	5,0 t	Tükk	1 410,00
STGFLM000610	Tõstekahvel "Schwerlast"	2000 mm	1000 mm	100 × 50 mm	3,5 t	Tükk	1 305,00
STGFLM000612	Tõstekahvel "Schwerlast"	2000 mm	1200 mm	100 × 50 mm	3,5 t	Tükk	1 355,00

Paigaldatav rataslaaduritele või teleskooplaaduritele

Tootenumber	Nimetus	Raami laius	Piigi pikkus	Piigi ristlõige	Kandevõime LSP 500 mm	Ühik	€ neto
STGRTL000510	Tõstekahvel "Schwerlast"	1500 mm	1000 mm	100 × 50 mm	3,5 t	Tükk	1 300,00
STGRTL000512	Tõstekahvel "Schwerlast"	1500 mm	1200 mm	100 × 50 mm	3,5 t	Tükk	1 425,00
STGRTL000055	Tõstekahvel "Schwerlast"	1500 mm	1500 mm	125 × 50 mm	5,0 t	Tükk	1 695,00
STGRTL000610	Tõstekahvel "Schwerlast"	2000 mm	1000 mm	100 × 50 mm	3,5 t	Tükk	1 380,00
STGRTL000612	Tõstekahvel "Schwerlast"	2000 mm	1200 mm	100 × 50 mm	3,5 t	Tükk	1 630,00

Juhtsiin "Schwerlast"

Paigaldatav Euronormi, ratas- või teleskooplaaduri kinnitustele

Tootenumber	Nimetus	Raami laius	Paigaldamine	Paigaldusseade	Versioon	Ühik	€ neto
STGFLM000122	Juhtsiin "Schwerlast"	1500 mm	Euronorm	FEM 3A	värvitud	Tükk	725,00
STGRTL000122	Juhtsiin "Schwerlast"	1500 mm	Ratas- või teleskooplaadur	FEM 3A	värvitud	Tükk	995,00
STGFLM000124	Juhtsiin "Schwerlast"	1500 mm	ilma kinnitusega	FEM 3A	viimistlemata	Tükk	535,00
STGFLM000126	Juhtsiin "Schwerlast"	2000 mm	Euronorm	FEM 3A	värvitud	Tükk	705,00
STGRTL000126	Juhtsiin "Schwerlast"	2000 mm	Ratas- või teleskooplaadur	FEM 3A	värvitud	Tükk	980,00
STGFLM000128	Juhtsiin "Schwerlast"	2000 mm	ilma kinnitusega	FEM 3A	viimistlemata	Tükk	520,00





Tõstekahvli harud, sepistatud

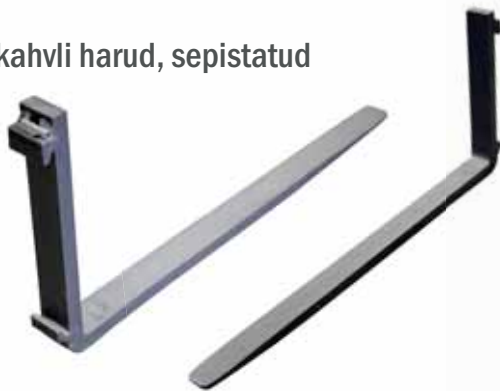

Tüüp	A	B	C
A2	382 mm	470 mm	76 mm
A3	477 mm	568 mm	76 mm
A4	598 mm	743 mm	127 mm

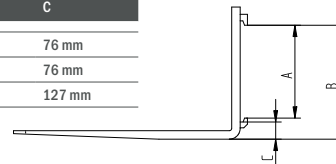

Tootenumbr	Nimetus	Tüüp	Kandevõime paari LSP (koorma raskuskese) kohta 500 mm	Pikkus	Laius	Paksus	Ühik	€ neto
STGFLM000803	Tõstekahvli harud	A2	2,0 t	900 mm	80 mm	40 mm	Tükk	150,00
STGFLM000804	Tõstekahvli harud	A2	2,0 t	1200 mm	80 mm	40 mm	Tükk	160,00
STGFLM000829	Tõstekahvli harud	A2	2,5 t	900 mm	100 mm	40 mm	Tükk	190,00
STGFLM000834	Tõstekahvli harud	A2	2,5 t	1200 mm	100 mm	40 mm	Tükk	225,00
STGFLM000827	Tõstekahvli harud	A2	3,5 t	900 mm	100 mm	50 mm	Tükk	290,00
STGFLM000836	Tõstekahvli harud	A3	3,5 t	1000 mm	100 mm	50 mm	Tükk	225,00
STGFLM000837	Tõstekahvli harud	A3	3,5 t	1200 mm	100 mm	50 mm	Tükk	245,00
STGFLM000825	Tõstekahvli harud	A3	5,0 t	1200 mm	125 mm	50 mm	Tükk	255,00
STGFLM000817	Tõstekahvli harud	A3	5,0 t	1500 mm	125 mm	50 mm	Tükk	280,00
STGFLM000818	Tõstekahvli harud	A3	5,0 t	2000 mm	125 mm	50 mm	Tükk	310,00
STGFLM000819	Tõstekahvli harud	A4	7,0 t	1700 mm	150 mm	60 mm	Tükk	350,00
STGFLM000821	Tõstekahvli harud	A4	7,0 t	2000 mm	150 mm	60 mm	Tükk	375,00



Tõstekahvli harud, reguleeritavad

Hüdrauliliselt reguleeritava tõstekahvli (vt lk 97)

Tootenumbr	Nimetus	Tüüp	Puksi läbimõõt	Pikkus	Laius	Paksus	Ühik	€ neto
STGFLM000812	Tõstekahvli harud, vasakpoolne	A2	50 mm	900 mm	80 mm	40 mm	Tükk	400,00
STGFLM000813	Tõstekahvli harud, parempoolne	A2	50 mm	900 mm	80 mm	40 mm	Tükk	400,00
STGFLM000824	Tõstekahvli harud, vasakpoolne	A2	50 mm	1200 mm	80 mm	40 mm	Tükk	460,00
STGFLM000826	Tõstekahvli harud, parempoolne	A2	50 mm	1200 mm	80 mm	40 mm	Tükk	460,00

Tõstekahvli pikendus



Tootenumbr	Pikkus	Laius, sees	Kõrgus, sees	Haru risttõige	Ühik	€ neto
STGFLM900045	1400 mm	92 mm	42 mm	80 × 40 mm	Paar	254,00
STGFLM900051	1600 mm	103 mm	55 mm	100 × 40 mm	Paar	265,00
STGFLM900056	1600 mm	123 mm	55 mm	120 × 40 mm	Paar	316,00
STGFLM900052	1800 mm	103 mm	55 mm	100 × 40 mm	Paar	320,00
STGFLM900057	1800 mm	123 mm	55 mm	120 × 40 mm	Paar	350,00
STGFLM900061	1800 mm	128 mm	65 mm	125 × 50 mm	Paar	390,00
STGFLM900067	1800 mm	158 mm	75 mm	150 × 60 mm	Paar	490,00
STGFLM900053	2000 mm	103 mm	55 mm	100 × 40 mm	Paar	350,00
STGFLM900050	2000 mm	110 mm	59 mm	100 × 50 mm	Paar	408,00
STGFLM900058	2000 mm	123 mm	55 mm	120 × 40 mm	Paar	373,00
STGFLM900062	2000 mm	128 mm	65 mm	125 × 50 mm	Paar	430,00
STGFLM900068	2000 mm	158 mm	75 mm	150 × 60 mm	Paar	540,00
STGFLM900054	2200 mm	103 mm	55 mm	100 × 40 mm	Paar	385,00
STGFLM900059	2200 mm	123 mm	55 mm	120 × 40 mm	Paar	400,00
STGFLM900063	2200 mm	128 mm	65 mm	125 × 50 mm	Paar	480,00
STGFLM900069	2200 mm	158 mm	75 mm	150 × 60 mm	Paar	590,00
STGFLM900055	2400 mm	103 mm	55 mm	100 × 40 mm	Paar	410,00
STGFLM900060	2400 mm	123 mm	55 mm	120 × 40 mm	Paar	448,00
STGFLM900064	2400 mm	128 mm	65 mm	125 × 50 mm	Paar	530,00
STGFLM900070	2400 mm	158 mm	75 mm	150 × 60 mm	Paar	650,00
STGFLM900065	3000 mm	128 mm	65 mm	125 × 50 mm	Paar	630,00
STGFLM900071	3000 mm	158 mm	75 mm	150 × 60 mm	Paar	700,00

Kastipööramiseade

Pöörlemisseade konteinerite, karpide ja kastide jaoks hõlbustab mistahes kaupade laadimist, olgu tegemist kartulite, teravilja, jääkide või masinate ja seadmete pisosadega. Euronormi kinnitus on kasulik, kuna võimaldab pöörlevat seadet kiiresti kinnitada ja lahti ühendada. Kaks sepistatud tõstekahvli haru hoiavad mahuteid. Käsi piki- ja põikisuunas reguleeritav külgmise hoidevars hoiab ära mahutite libisemise.



Tehnilised andmed

- » Kandevõime: max 1,5 t
- » Vastupidav ja tugev kuullaagriga pöödrõngas
- » Kaupade lihtne laadimine
- » Mahuteid hoitakse turvaliselt.
- » Vajalik kaks kahetoimelist ühendusliitmikku

Omadused



- » Standardvarustuses külgmise hoidehoob, mida saab käsitsi reguleerida piki- ja põikisuunas, et vältida mahutite libisemist.
- » Valikuliselt koos hüdrauliliselt vertikaalsuunas reguleeritava ja üle konteineri ulatava keske hoidehoovaga.
- » Ilma hoidikuta saab kastipööramiseadest lõputult pöörata.

09



Külgmise hoidehoovaga (manuaalne)



Tootenumber	Nimetus	Piigi pikkus	Paigaldamine	Kaal ca	Ühik	€ neto
EDGFLM000001	Kastipööramiseade	900 mm	Euronorm	190 kg	Tükk	3 730,00
EDGFLM000011	Kastipööramiseade	1200 mm	Euronorm	210 kg	Tükk	3 840,00
EDGHRT000001	Kastipööramiseade	900 mm	Väike-, ratas- või teleskooplaadur	240 kg	Tükk	4 230,00
EDGHRT000011	Kastipööramiseade	1200 mm	Väike-, ratas- või teleskooplaadur	260 kg	Tükk	4 340,00

Külgmise hoidehoovaga (manuaalne) ja keskmise hoidehoovaga (hüdrauliline)



Tootenumber	Nimetus	Piigi pikkus	Paigaldamine	Kaal ca	Ühik	€ neto
EDGFLM000000	Kastipööramiseade	900 mm	Euronorm	200 kg	Tükk	4 060,00
EDGFLM000010	Kastipööramiseade	1200 mm	Euronorm	220 kg	Tükk	4 170,00
EDGHRT000000	Kastipööramiseade	900 mm	Väike-, ratas- või teleskooplaadur	250 kg	Tükk	4 560,00
EDGHRT000010	Kastipööramiseade	1200 mm	Väike-, ratas- või teleskooplaadur	270 kg	Tükk	4 670,00

Pöödrõngas, lahtiselt

Tootenumber	Nimetus	Poldiringi Ø, väline	Poldiringi Ø, sisemine	Aksiaalne koormus	Ühik	€ neto
KPZXX240051	Kuul-pöödrõngas - U-profiil tiguülekanedega	390 mm	295 mm	56 kg	Tükk	1 950,00
KPZXX240053	Kuul-pöödrõngas - U-profiil tiguülekanedega	479 mm	365 mm	110 kg	Tükk	2 450,00
KPZXX240055	Kuul-pöödrõngas - U-profiil tiguülekanedega	667 mm	431 mm	158 kg	Tükk	2 950,00

* Kõik netohinnad on eurodes, neile lisandub käibemaks 22% ja transport.



Pöördhaakesead "Mono"

Tehnilised andmed

- » Hüdrauliliste ühendustega lisaseadmeid saab pöörata mõlemale poole 180°
- » Kaasas hüdroliitmikud ja -voolikud
- » Vajalik üks kahetoimeline ühendusliitmik

Omadused



- » Raske kuullaagriga pöörõngas



Pallihaaratsiga (ei kuulu komplekti)



Suuremahulise kopaga puistematerjalide täpseks mahalaskmiseks (ei kuulu tarnekomplekti)

Paigaldatav Euronormi, ratas- või teleskooplaaduri kinnitustele

Tootenumber	Nimetus	Paigaldamine	Kaal ca	Ühik	€ neto
FHLFL100310	Pöördhaakesead "Mono"	Euronorm	375 kg	Tükk	3 300,00
FHLHRT100310	Pöördhaakesead "Mono"	Ratas- või teleskooplaadur	425 kg	Tükk	3 980,00

09



Kallutusadapter "Combi-Universal"



Tehnilised andmed

- » Adapteri kandevõime: kuni 2,5 t
- » Pealevõtunurk: ca 47°
- » Kallutusnurk: ca 159°
- » Vajalik üks kahetoimeline ühendusliitmik

Omadused



- » Standardvarustusena kolmpunkt-kinnitus, kat. 2 (sõiduki poolel)
- » Valikuliselt koos kahveltõstuki kinnitusega (sõiduki poolel)
- » Kiirvahetatav raam Euronorm (seadme poolel)
- » Sobib esi- ja tagahüdraulikale ning kahveltõstuki kandurraamile
- » Soodne raskuse, eriti kandursõiduki lähedal

Paigaldatav kolmpunkti- või kahveltõstuki kinnitusele

Tootenumber	Nimetus	Kõrgus	Laius	Sügavus	Kaal ca	Ühik	€ neto
HKEFLM000560	Kallutusadapter "Combi-Universal"	1300 mm	1258 mm	700 mm	300 kg	Tükk	4 430,00
Lisaseadmed:							
HKEFLM000561	Kahveltõstuki kinnitus FEM 2A						570,00
HKEFLM000562	Kahveltõstuki kinnitus FEM 3A						570,00

SEGAMINE JA PUURIMINE



10

Pinnasepuur "Standard"	106
Pinnasepuur "Garant"	106
Hüdroajamiga pinnasepuur	107
Mikser "Favorite"	108
Mikser "Elektro"	108
Mikser "Garant"	109
Mikser "FA"	110



Pinnasepuur "Standard"

Tehnilised andmed

- » Sobib puuridele Ø kuni 500 mm
- » Puurimissügavus: max . 1000 mm
- » Vajalik üks kahetoimeline ühendusliitmik

Omadused

- » Ilma paralleelse juhtimiseta
- » Ülekoormuskaitsega kardaanvõll



Puuriga (valikuline)

Paigaldatav kolmpunkt-kinnitusele

Tootenumber	Versioon	Jõuvajadus min	Kaal ca	Ühik	€ neto
ERSJFM000000V	Ilma puurita, tsingitud	40 HJ	170 kg	Tükk	2 960,00

Pinnasepuur "Garant"

Tehnilised andmed

- » Sobib puuridele Ø kuni 500 mm
- » Puurimissügavus: max. 1200 mm
- » Vajalik üks kahetoimeline ühendusliitmik

Omadused

- » Paralleelse juhtimisega
- » Ülekoormuskaitsega kardaanvõll
- » Standardvarustuses hüdrauliline pöördefunktsioon
- » Võimalik puurimissügavuse suurendamine



Suur pöördeulatust, näidatu koos puuriga (valikuline)

Paigaldatav kolmpunkt-kinnitusele

Tootenumber	Versioon	Jõuvajadus min	Kaal ca	Ühik	€ neto
ERGJFM000000V	Ilma puurita, tsingitud	40 HJ	230 kg	Tükk	4 090,00

Lisatarvikud tüüpidele "Standard", "Garant" ja hüdroajamiga

Tootenumber	Nimetus	Läbimõõt	Ühik	€ neto
AZEJFM000007	Puur	150 mm	Tükk	430,00
AZEJFM000000	Puur	200 mm	Tükk	480,00
AZEJFM000001	Puur	300 mm	Tükk	590,00
AZEJFM000002	Bohrer	400 mm	Tükk	650,00
AZEJFM000003	Bohrer	500 mm (ei saa kasutada hüdroajamiga)	Tükk	970,00
ERSJFM000802	Hüdroajam vasakule ja paremale pööramiseks		Tükk	1 080,00
AZEJFM000005	Puurimissügavuse suurendamine 1600 mm-ni (suur koormus pole võimalik! Puuri Ø max 300 mm, ei ole saadaval tüübile "Standard")		Tükk	210,00





Vaata videot ▶

Hüdroajamiga pinnasepuur



Puuriga (valikuline)



Euronormi versioon



Kahveltöstuki kinnitus



Liigendkinnitus



Hüdroajam vasakule ja paremale pööramiseks

Tehnilised andmed

- » Sobib puuridele Ø kuni 300 mm
- » Õlitarve: ca 40 l/min
- » Kaasas hüdroliitmikud ja -voolikud
- » Vajalik üks kahetoimeline ühendusliitmik

Omadused

- » Integreeritud õlimootor
- » Hüdroajam vasakule ja paremale pööramiseks
- » Võimalik puurimissügavuse suurendamine



10



Paigaldatav Euronormi, ratas- või teleskooplaaduri, kahveltöstuki ja liigendkinnitusele



Tootenumber	Versioon	Kaal ca	Ühik	€ neto
ERHJFM000000	Euronormi versioon	130 kg	Tükk	2 490,00
ERHJFM000003	Ratas- või teleskooplaaduri kinnitus	150 kg	Tükk	3 060,00
ERHJFM000001	Kahveltöstuki kinnitus	120 kg	Tükk	2 380,00
ERHJFM000002	Liigendkinnitus	110 kg	Tükk	2 260,00

Lisaseadmeid vt eelmiselt lehelt.



Mikser "Favorite"

Mikser, mis saab hakkama iga ehitusprojektiga ja talub ka kõige raskemaid kasutustingimusi.

Tehnilised andmed

- » Standardvarustusena kolmpunkt-kinnitus, kat. 2, 3-astmeline reguleerimine
- » Kahveltõstuki kinnitus – kahvlitasku sisemõõtmed (P × L): 190 × 60 mm
- » Ülekandeav 1:7,75
- » Ülekoormuskaitsega kardaanvõll
- » Krunditud ja 2K värvitud

"Favorite 600"

Tootlikkus: ca 10 m³/h
 Jõuvajadus: min 50 HJ
 Täitmisava läbimõõt: 1300 mm



Omadused



- » Reguleeritav seinakaabits
- » Väga kulumiskindlast terasest konteiner ja segur
- » Täheksulise tugevdusega konteineri põhi
- » Stabiilne segamiselementide hoidja, kaitstud määrdumise eest
- » Segurit saab 3-leheliste vedrude abil külgedele ja allapoole reguleerida
- » Tugev kaitsevõre – ka seguri sulgemiseks
- » Eemaldatav tühjendusklapp
- » Veovõll – peenhammastega Ø 50 mm
- » Vee sisselase läbi kaitsevõre õõnsuse
- » Eriti tihed ja sujuvalt töötav väljalaskeava liugur seadme tagaosas



Paigaldatav kolmpunkt-kinnitusele

Tootenumber	Nimetus	Maht	Kaal ca	Ühik	€ neto
MFVFLA600000	Mikser "Favorite 600"	600 l	490 kg	Tükk 	3 680,00

Lisaseadmed

Tootenumber	Nimetus	Ühik	€ neto
MSSZUB401006	Täitmistugi	Tükk	110,00
MSSZUB401007	Šassii (ilma maanteeõiduloata)	Tükk 	2 030,00
MFAZUB400001	Pakkimisseade	Tükk 	520,00

10

Mikser "Electro"

Tehnilised andmed

- » Kahveltõstuki kinnitus – kahvlitasku sisemõõtmed (P × L): 152 × 72 mm
- » Elektrimootor: 5,5 kW
- » Krunditud ja 2K värvitud

"300 E"

Tootlikkus: ca 7 m³/h
 Toiteallikas: Pistikupesa 32 A
 Täitmisava läbimõõt: 1200 mm



Omadused

- » Väga kulumiskindlast terasest konteiner ja segur
- » Täheksulise tugevdusega konteineri põhi
- » Stabiilne segamiselementide hoidja, kaitstud määrdumise eest
- » Segurit saab 3-leheliste vedrude abil külgedele ja allapoole reguleerida
- » Eriti tugevad 3-lehelised vedrud, reguleeritav nurk
- » Eemaldatav tühjendusklapp
- » Vee sisselase läbi kaitsevõre õõnsuse
- » Pritsmekaitse
- » Reguleeritava kõrgusega tugijalad



Paigaldatav kahveltõstukile

Tootenumber	Nimetus	Maht	Kaal ca	Ühik	€ neto
MEXFLA300000	Mikser "Elektro 300 E"	300 l	500 kg	Tükk 	5 570,00

Lisaseadmed

Tootenumber	Nimetus	Ühik	€ neto
MFAZUB400001	Pakkimisseade	Tükk 	520,00

Mikser "Garant"

"Garant" on oma nime vääriiline iga rakenduse korral. Meie mitmeaastane kogemus mikserite segmendis tagab kõrgeima kvaliteedi ja pika kasutusea.



Hüdroajam (valikuline)



Pakkimisseadmega (valikuline)

Tehnilised andmed

- » Standardvarustusena kolmpunkt-kinnitus, kat. 2, 3-astmeline reguleerimine
- » Kahveltõstuki kinnitus – kahvitasku sisemõõtmed (P × L): 190 × 60 mm
- » 2-astmeline käigukast, ülekandearv: 1:11
- » Ülekoormuskaitsega kardaanvõll
- » Krunditud ja 2K värvitud
- » Seguril on kolm paigaldusasendit

Omadused

- » Reguleeritav seinakaabits
- » Väga kulumiskindlast terasest konteiner ja segur
- » Täheksulise tugevdusega konteineri põhi
- » Stabiilne segamiselementide hoidja, kaitstud määrdumise eest
- » Segurit saab 3-leheliste vedrude abil külgedele ja allapoole reguleerida
- » Eriti tugevad 3-lehelised vedrud, reguleeritav nurk
- » Tugev kaitsevõre – ka seguri sulgemiseks
- » Eemaldatav tühjendusklapp
- » Vee sisselase läbi kaitsevõre õõnsuse
- » Eriti tihe ja sujuvalt töötav väljalaskeava liugur seadme tagaosas



"Garant 401 SS"

Tootlikkus: ca 7 m³/h
Jõuvajadus: min 40 HJ
Täitmisava läbimõõt: 1100 mm

"Garant 602 SS"

Tootlikkus: ca 10 m³/h
Jõuvajadus: min 50 HJ
Täitmisava läbimõõt: 1200 mm

"Garant 802 SS"

Tootlikkus: ca 12 m³/h
Jõuvajadus: min 80 HJ
Täitmisava läbimõõt: 1500 mm

"Garant 1002 SS"

Tootlikkus: ca 15 m³/h
Jõuvajadus: min 120 HJ
Täitmisava läbimõõt: 1800 mm

10











Paigaldatav kolmpunkt-kinnitusele

Tootenumber	Nimetus	Maht	Kaal ca	Ühik	€ neto
MSSFLA040100	Mikser "Garant 401 SS"	400 l	430 kg	Tükk 	3 570,00
MSSFLA060200	Mikser "Garant 602 SS"	600 l	530 kg	Tükk 	3 970,00
MSSFLA080200	Mikser "Garant 802 SS"	800 l	630 kg	Tükk 	4 490,00
MSSFLA102000	Mikser "Garant 1002 SS"	1000 l	750 kg	Tükk 	6 210,00

Paigaldatav Euronormi, ratas- või teleskooplaaduri kinnitustele

Tootenumber	Versioon	Ühik	€ neto
MFAZUB401002	Euronorm, ratas- või teleskooplaaduri kinnitus – lisatasa	Tükk	1 060,00

Liseseadmed

Tootenumber	Nimetus	Ühik	€ neto
MSSZUB401001	Hüdroajam tüübile "Garant SS"	Tükk 	1 880,00
MSSZUB602102	Elektrijam 11 kW tüübile "Garant 602 SS / 802 SS"	Tükk 	3 100,00
MSSZUB102005	Elektrijam 16,5 kW tüübile "Garant 1002 SS"	Tükk 	3 240,00
MFAZUB400004	Pööratav väljalasketoru tüübile "Garant 802 SS / 1002 SS"	Tükk 	1 120,00
MSSZUB401006	Täitmistugi	Tükk 	110,00
MSSZUB401007	Šassii (Ilma maanteesõiduloata)	Tükk 	2 030,00
MSSZUB401008	Tugjalad, väljatõmmatavad kuni 1200 mm	Tükk 	1 310,00
MFAZUB400001	Pakkimisseade	Tükk 	520,00

* Kõik netohinnad on eurodes, neile lisandub käibemaks 22% ja transport.

Mikser "FA"

Euroopa patendiga Fliegli mikser sobib betooni, tasanduskihi, mördi, teravilja ja väetise segamiseks. Vedruga segamisvarred tagavad komponentide homogeense segunemise. Tänu sellele on masina täitmine lihtne nagu lapsemäng ning lisaks säästate aega ja raha.

Tehnilised andmed

- » Kolmepunktkinnitus kat. 2, 3-astmeline reguleerimine
- » Kahveltõstuki kinnitus – kahvlitasku sisemõõtmed (P × L): 190 × 60 mm
- » Käigukast ülekandearvuga 1:11
- » Ülekoormuskaitsega kardaanvõll
- » Krunditud ja 2K värvitud



Omadused



- » Vedruga seinakaabits
- » Automaatne täitmis- ja iselaadimisese
- » Stabiilne segamiselementide hoidja, kaitsitud määrumise eest
- » Segurit saab 3-leheliste vedrude abil külgedele ja allapoole reguleerida
- » Tugev kaitsevõre – ka seguri sulgemiseks
- » Eemaldatav tühjendusklapp
- » Peenhammastega veovõll Ø 70 mm
- » Juhtimiseks piisab ühest isikust – teist traktorit pole vaja
- » Segamine võib toimuda ka sõidu ajal.



Pööratav väljalaskeava



Hüdroajam ja laaduri kinnitus



Füllen, Mischen, Entleeren – in einem Arbeitsgang

10



"400 FA"

Tootlikkus: ca 7 m³/h
Jõuvajadus: min 40 HJ
Täitmisava läbimõõt: 1200 mm

"600 FA"

Tootlikkus: ca 10 m³/h
Jõuvajadus: min 50 HJ
Täitmisava läbimõõt: 1300 mm

"800 FA"

Tootlikkus: ca 12 m³/h
Jõuvajadus: min 80 HJ
Täitmisava läbimõõt: 1580 mm

"1000 FA"

Tootlikkus: ca 15 m³/h
Jõuvajadus: min 120 HJ
Täitmisava läbimõõt: 1880 mm

Paigaldatav kolmpunkt-kinnitusele

Tootenumber	Nimetus	Maht	Kaal ca	Ühik	€ neto
MFAFLA040000	Mikser "400 FA"	400 l	560 kg	Tükk	5 450,00
MFAFLA060000	Mikser "600 FA"	600 l	680 kg	Tükk	6 130,00
MFAFLA080000	Mikser "800 FA"	800 l	800 kg	Tükk	6 930,00
MFAFLA100000	Mikser "1000 FA"	1000 l	990 kg	Tükk	8 290,00

Paigaldatav Euronormi, ratas- või teleskooplaaduri kinnitustele

Tootenumber	Versioon	Ühik	€ neto
MFAZUB401002	Euronorm, ratas- või teleskooplaaduri kinnitus – lisatasu	Tükk	1 060,00

Lisaseadmed

Tootenumber	Nimetus	Ühik	€ neto
MFAZUB401001	Hüdroajam tüübile "FA"	Tükk	2 210,00
MFAZUB400003	Väljalaskeava liugur vasakul, manuaalselt juhitud	Tükk	890,00
MFAZUB400004	Pööratav tühjendusrenn tüübile "800 FA / 1000 FA"	Tükk	1 120,00
MFAZUB400001	Pakkimisese	Tükk	520,00

HALJASTUS JA METSANDUS



11

Vösasaed	113-117
Heki- ja oksalõikurid	117
Vösalõikurid.....	118
Puiduhakkur	119-120
Multšer	120-122
Laadimishaarats	123-124
Koormakonks ja koormakonksu pikendused	124-125
Palgihaarats	126-128
Palgihaarats laadurile	129
Puidu sidumisseade	129
Puiduhake-punkritäitja ja lisaseadmed	130-132

VÕSASAAGIDE JA VÕSALÕIKURITE VÕRDLU

Fliegl võsasaed ja võsalõikurid on väga mitmekülgsed. Pakume teile sobivat seadet igaks tööolukorraks. Siit leiate mudelite ülevaate koos olulisemate tehniliste andmetega.

Ölimootoriga



Võsasaag "WoodKing Wild"



Eriomadus	Väga väike hooldusvajadus
Lõikelaius (mm)	2100
Okste jämedus kuni (mm)	280
Asetus	vasakule ja paremale
Külgmise vastukaal	jäik, standard
Kallutamisseade 111°	standardina
Elektriline juhtplokki koos juhtpaneeliga	standardina

Vt täpsemaid andmeid lk 113

Konkurentsivõimeline



Võsasaag "WoodKing Duo"



Eriomadus	Mõlemalt poolt juhitav
Lõikelaius (mm)	2100
Okste jämedus kuni (mm)	280
Asetus	vasakule ja paremale
Külgmise vastukaal	jäik, standard
Kallutamisseade 111°	standardina
Elektriline juhtplokki koos juhtpaneeliga	standardina

Vt täpsemaid andmeid lk 114

Äärmiselt tugev



Võsasaag "WoodKing High"



Eriomadus	4 saelehte
Lõikelaius (mm)	2800
Okste jämedus kuni (mm)	280
Asetus	vasakule või paremale
Külgmise vastukaal	jäik, valikuline
Kallutamisseade 111°	valikuline
Elektriline juhtplokki koos juhtpaneeliga	valikuline

Vt täpsemaid andmeid lk 116

Võimas universaalseade



Võsasaag "WoodKing Classic"



Eriomadus	Tohtu tööjõudlus
Lõikelaius (mm)	2100
Okste jämedus kuni (mm)	280
Asetus	vasakule või paremale
Külgmise vastukaal	jäik, valikuline
Kallutamisseade 111°	valikuline
GS-Abnahme für Neigevorrichtung 45°	valikuline
Elektriline juhtplokki koos juhtpaneeliga	valikuline

Vt täpsemaid andmeid lk 116

Väike universaal



Võsalõikur "FlexCut Kompakt 100"



Eriomadus	Lame lõikepea
Lõikelaius (mm)	2000
Okste jämedus kuni (mm)	100
Asetus	vasakule või paremale
Külgmise vastukaal	jäik, valikuline
Kallutamisseade 111°	valikuline
Elektriline juhtplokki koos juhtpaneeliga	valikuline

Vt täpsemaid andmeid lk 118

Silmapiistvalt tugev



Võsalõikur "FlexCut Kompakt 150"



Eriomadus	Ainulaadne lõiketugevus
Lõikelaius (mm)	2000
Okste jämedus kuni (mm)	150
Asetus	vasakule või paremale
Külgmise vastukaal	jäik, valikuline
Kallutamisseade 111°	valikuline
Elektriline juhtplokki koos juhtpaneeliga	valikuline

Vt täpsemaid andmeid lk 118



Vaata videot ▶

Võsasaag "WoodKing Wild"

V-rihmade kasutamise asemel käitavad Fliegl "WoodKing Wild" võsasaed saekettaid eraldi õlimootorid, mis töötavad suletud õlivannis ülekandega. Need on purunematud, hooldusvabad ja neil on integreeritud ülekoormuskaitse, et vältida käigukasti kahjustamist. Tänu vähekuluvatele mootoritele vajab seade väga vähe hooldust. V-rihmade puudumine vähendab ka seadme kaalu ja mõõtmeid!



Lame, spetsiaalse kujuga saepea tagab parema nähtavuse – ideaalne pöösaste või jämeda võsa lõikamiseks



Saelehti käitavad õlimootorid



Võimalik paigaldada vasakule ja paremale

Tehnilised andmed

- » Töökiirus: kuni ca 8 km/h
- » Okste jämedus: kuni ca 280 mm
- » Lõikelaius: 2100 mm
- » Kolm väga kulumiskindlast terasest saelehte (Ø 700 mm) 60 Widia hambaga
- » Saelehti käitavad suletud õlivanniga ülekandega õlimootorid
- » Õlitarve: ca 75 l/min – suur jõuülekanne
- » Võsasaepea on 180° pööratav
- » Vajalik üks kahetoimeline ühendusliitmik

Omadused

- » Lõikab puhtalt nii peeneid kui jämedaid oksid.
- » Standardvarustuses kaitsekate – kaitseb kahjustuste eest maapinna lähedal töötamisel
- » Poom on küljele pikendatav 1200 mm – võimaldab sõita teeservas ja lõigata poomi piirkonnas.
- » Kahepoolne paigaldus, võimalik kinnitada nii vasakule kui paremale küljele.
- » Teleskooplaaduriga võimalik saavutada maksimaalne töökõrgus.
- » Standardvarustuses külgmise vastukaaluga – aitab vältida ühepoolset koormust kandesõiduki õõtsuhooval ja vähendab ümbermineku ohtu.
- » Standardvarustuses koos juhtplokiiga kõigi funktsioonide samaaegseks kasutamiseks: integreeritud rõhuandur edastab helisignaali juhikabiini, kui õlirõhk on liiga kõrge ja hoiatab saeketaste kinnijäämise eest.
- » Standardvarustuses kallutusseade 111° – lõikenurk on astmeliselt reguleeritav



11



Paigaldatav Euronormi kinnistusele

Tootenumber	Nimetus	Asetus	Kaal ca	Ühik	€ neto
ASHFLM000800	Võsasaag "WoodKing Wild"	vasakule ja paremale	900 kg	Tükk 	16 000,00

Paigaldatav rataslaaduritele või teleskooplaaduritele

Tootenumber	Nimetus	Asetus	Ühik	€ neto
ASHRTL000800	Võsasaag "WoodKing Wild"	vasakule ja paremale	Tükk 	16 550,00

Lisaseadmed

Tootenumber	Nimetus	Ühik	€ neto
ASHRTL000150	Lisakinnitusplaat Euronormi, ratta- või teleskooplaaduri kinnistusele – lisatasu	Tükk	1 650,00

* Kõik netohinnad on eurodes, neile lisandub käibemaks 22% ja transport.



Võsasaag "WoodKing Duo"

Uue "WoodKing Duo" võsasaaga töötate efektiivsemalt – paindliku kasutusega võsasaagi saab paigaldada nii vasakule kui paremale poole. Seadme muudavad täiuslikuks komplekti kuuluvad olulised lisaseadmed.

Mõlemal küljel olev kinnitus võimaldab kasutada võsasaagi nii vasakul kui ka paremal küljel. Keeratava kinnitusplaadi abil saab võsasaag paigaldada nii vasakule kui paremale. Seejärel tuleb sapead pöörata 180°.



11



Tehnilised andmed

- » Töökiirus: kuni ca 8 km/h
- » Okste jämedus: kuni ca 280 mm
- » Lõikelaius: 2100 mm
- » Kolm väga kulumiskindlast terasest saelete (Ø 700 mm) 60 Widia hambaga
- » Jõu jaotamine üle V-rihma tagab saelete sujuva töö.
- » Võsasaepea on 180° pööratav
- » Vajalik üks kahetoimeline ühendusliitmik

Omadused

- » Lõikab puhtalt nii peeneid kui jämedaid oksid.
- » Standardvarustuses kaitsekate – kaitseb kahjustuste eest maapinna lähedal töötamisel
- » Poom on küljele pikendatav 1200 mm – võimaldab sõita teeservas ja lõigata poomi piirkonnas.
- » Kahepoolne paigaldus, võimalik kinnitada nii vasakule kui paremale küljele.
- » Teleskooplaaduriga võimalik saavutada maksimaalne töökõrgus.
- » Standardvarustuses külgmise vastukaaluga – aitab vältida ühepoolset koormust kandesõiduki õõtsuhooval ja vähendab ümbermineku ohtu.
- » Standardvarustuses koos juhtplokiga kõigi funktsioonide samaaegseks kasutamiseks: integreeritud rõhuandur edastab helisignaali juhikabiini, kui õlirõhk on liiga kõrge ja hoiatab saeketaste kinnijäämise eest.
- » Standardvarustuses kallutusseade 111° – lõikenurk on astmeliselt reguleeritav





Vasakpoolne kinnitus teleskooplaaduril



Parempoolne kinnitus traktoril

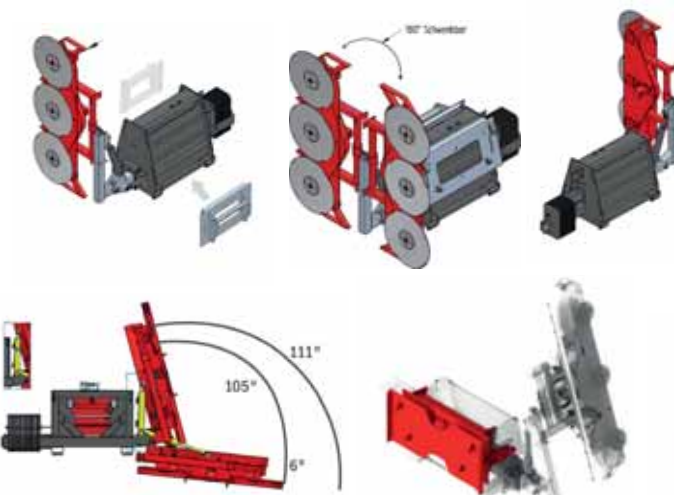

Kallutamisseade 111° vertikaalseks ja horisontaalseks löikamiseks. Lõpmatult reguleeritav nurk

Ülekoormuskaitse: Kui kontaktsurve on liiga suur, kaldub pea kinnijäämise eest kaitsmiseks tahapoole



Võsasaapead saab kinnitamiseks pöörata vasakule ja paremale



Integreeritud rõhuanduriga juhtplokk kõigi funktsioonide samaaegseks kasutamiseks



Esiküljel olev kaamerasüsteem on tehniliselt sobiv signaalija asenduseks. DLG sertifikaat ja TÜV-i kinnitus



Külgmine vastukaal – tagab minimaalse koormuse kanduri oõtshoovale



Juhtpaneel



Märkus. Lõigake jämedaid oksu alati ülalt alla, et vältida saeheidete kinnijäämist!



Kaitsekate hoiab ära madalaima saekete kokkupuute maapinnaga



Paigaldatav Euronormi kinnistusele

Tootenumber	Nimetus	Asetus	Kaal ca	Ühik	€ neto
ASHFLM000010	Võsasaag "WoodKing Duo"	Vasakule ja paremale	950 kg	Tükk	16 800,00

Paigaldatav rataslaaduritele või teleskooplaaduritele

Tootenumber	Nimetus	Asetus	Ühik	€ neto
ASHRTL000010	Võsasaag "WoodKing Duo"	Vasakule ja paremale	Tükk	17 350,00

Tootenumber	Nimetus	Asetus	Kaal ca	Ühik	€ neto
ASHFLM900324	Saepea, lahtine	Vasakpoolne	315 kg	Tükk	10 450,00
ASHFLM900326	Saepea, lahtine	Parempoolne	315 kg	Tükk	10 450,00

Lisaseadmed

Tootenumber	Nimetus	Ühik	€ neto
ASHRTL000150	Lisakinnitusplaat Euronormi, ratta- või teleskooplaaduri kinnistusele – lisatasu	Tükk	1 650,00
ASHFLM911041	Ülekoormuskaitse – summutusadapter vasakul	Tükk	2 860,00
ASHFLM911040	Ülekoormuskaitse – summutusadapter paremal	Tükk	2 860,00
ASHFLM900333	Kaablipool 15 m, automaatselt pikendatav	Tükk	1 250,00
FZTXX200025	Fliegl "Hawk Universal" – varrekaamerasüsteem (asendab juhikuid varre mõõtmete korral üle 3,5 m)	Tükk	3 045,00

* Kõik netohinnad on eurodes, neile lisandub käibemaks 22% ja transport.



Võsasaag "WoodKing Classic", 3 saelehega

Tehnilised andmed

- » Töökiirus: kuni ca 8 km/h
- » Okste jämedus: kuni ca 280 mm
- » Lõikelaius: 2100 mm
- » Kolm väga kulumiskindlast terasest saelehte (Ø 700 mm) 60 Widia hambaga
- » Jõu jaotamine üle V-rihma tagab saelehe sujuva töö.
- » Vajalik kaks kahetoimelist ühendusliitmikku

Omadused

- » Lõikab puhtalt nii peeneid kui jämedaid oksid.
- » Standardvarustuses kaitsekate – kaitseb kahjustuste eest maapinna lähedal töötamisel
- » Poom on küljele pikendatav 1200 mm – võimaldab sõita teeservas ja lõigata poomi lõikeulatuses.
- » Teleskooplaaduriga võimalik saavutada maksimaalne töökõrgus.

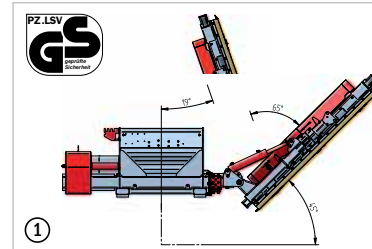

GS sertifikaat: Kallutamiseadega 45° – testitud mudel vastab tooteohutuse seaduses (ProdSG) toodud nõuetele ja ka praegusele õnnetuste vältimise kogemuse tasemele.

Paigaldatav Euronormi, ratas- ja teleskooplaaduri kinnitustele

Tootenumber	Nimetus	Versioon	Joondamine	Kaal ca	Ühik	€ neto
ASHFLM000000	Võsasaag "WoodKing Classic"	Euronormi kinnitus	Parempoolne	900 kg	Tükk	11 220,00
ASHFLM000004	Võsasaag "WoodKing Classic"	Euronormi kinnitus	Vasakpoolne	900 kg	Tükk	11 220,00
ASHRTL000000	Võsasaag "WoodKing Classic"	Ratas- või teleskooplaaduri kinnituseadega, poltidega	Parempoolne	950 kg	Tükk	11 770,00
ASHRTL000004	Võsasaag "WoodKing Classic"	Ratas- või teleskooplaaduri kinnituseadega, poltidega	Vasakpoolne	950 kg	Tükk	11 770,00

Tootenumber	Nimetus	Ühik	€ neto
① ASHFLM900450	GS sertifikaat (kaldenurk 45°) – lisatasu	Tükk	390,00

Teisi lisaseadmeid vt eelmiselt lehel.

Võsasaag "WoodKing High", 4 saelehega

Tehnilised andmed

- » Töökiirus: kuni ca 8 km/h
- » Okste jämedus: kuni ca 280 mm
- » Lõikelaius: 2800 mm
- » Kolm väga kulumiskindlast terasest saelehte (Ø 700 mm) 60 Widia hambaga
- » Jõu jaotamine üle V-rihma tagab saelehe sujuva töö.
- » Vajalik kaks kahetoimelist ühendusliitmikku

Omadused

- » Lõikab puhtalt nii peeneid kui jämedaid oksid.
- » Standardvarustuses kaitsekate – kaitseb kahjustuste eest maapinna lähedal töötamisel
- » Poom on küljele pikendatav 1200 mm – võimaldab sõita teeservas ja lõigata poomi piirkonnas.
- » Teleskooplaaduriga võimalik saavutada maksimaalne töökõrgus.
- » Valikuliselt saadaval kallutusseade 111° – lõikenurk on astmeliselt reguleeritav



Paigaldatav Euronormi, ratas- või teleskooplaaduri kinnitustele

Tootenumber	Nimetus	Versioon	Asetus	Kaal ca	Ühik	€ neto
ASHFLM000100	Võsasaag "WoodKing High"	Euronormi kinnitus	Parempoolne	950 kg	Tükk	13 200,00
ASHFLM000104	Võsasaag "WoodKing High"	Euronormi kinnitus	Vasakpoolne	950 kg	Tükk	13 200,00
ASHRTL000100	Võsasaag "WoodKing High"	Ratas- või teleskooplaaduri kinnituseadega, poltidega	Parempoolne	1000 kg	Tükk	13 750,00
ASHRTL000104	Võsasaag "WoodKing High"	Ratas- või teleskooplaaduri kinnituseadega, poltidega	Vasakpoolne	1000 kg	Tükk	13 750,00

Tootenumber	Nimetus	Asetus	Kaal ca	Ühik	€ neto
ASHFLM900326	Saepea, lahtine	Parempoolne	315 kg	Tükk	10 450,00
ASHFLM900324	Saepea, lahtine	Vasakpoolne	315 kg	Tükk	10 450,00





Vaata videot

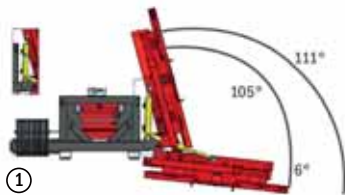

1 Kallutamisseade 111° vertikaalseks ja horisontaalseks lõikamiseks. Lõpmatult reguleeritav nurk



2 Integreeritud rõhuanduriga juhtplokki kõigi funktsioonide samaaegseks kasutamiseks



3 Esiküljel olev kaaberasüsteem on tehniliselt sobiv signaali asenduseks. DLG sertifikaat ja TÜV-i kinnitus



4 Külgmise vastukaal – tagab minimaalse koormuse kanduri ootshoovale

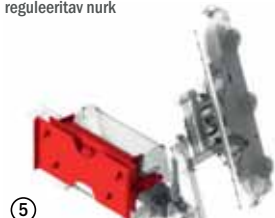

5 Ülekoormuskaitse: Liiga suure kontaktsurve korral pea tahapoole



Juhtpaneel



Märkus. Lõigake jämedaid oksa alati ülalt alla, et vältida saekehete kinnijäämist!



Kaitsekate hoiab ära madalaima saeketta kokkupuute maapinnaga

Tarvikud tüüpilele WoodKing Classic ja WoodKing High

Tootenumber	Nimetus	Ühik	€ neto
1 ASHFLM900300	Kallutamisseade 111°	Tükk	1 930,00
2 ASHFLM900310	Elektriline juhtplokki kõigi funktsioonide samaaegseks kasutamiseks	Tükk	2 150,00
3 FZTXX200025	Fliegl "Hawk Universal" – varrekaaberasüsteem (asendab juhikuid varre mõõtmete korral üle 3,5 m)	Tükk	3 045,00
4 ASHFLM900200	Vastukaal ca 210 kg	Tükk	770,00
5 ASHFLM911040	Ülekoormuskaitse – summutusadapter paremal	Tükk	2 860,00
5 ASHFLM911041	Ülekoormuskaitse – summutusadapter vasakul	Tükk	2 860,00

Heki- ja võsalõikurid

Tehnilised andmed

- » Lõikelaius: 1450 või 1750 mm
- » Poom on külgsuunas 750 mm mehaaniliselt pikendatav
- » Õlitarve: ca 40 l/min
- » Vajalik üks kahetoimeline ühendusliitmik

Omadused

- » Parim lõikekvaliteet okste jämedusega kuni ca 25 mm
- » Lõikenurk on astmeliselt reguleeritav (mitte töötamise ajal)



Spetsiaalsed tugijalad turvaliseks hoidmiseks



Peenete hammastega noaterad tagavad puhta lõiketulemuse

11



Paigaldatav Euronormi kinnistusele

Tootenumber	Nimetus	Lõikelaius	Ühik	€ neto
ASHFLM000704	Heki- ja oksalõikurid	1450 mm	Tükk	3 360,00
ASHFLM000706	Heki- ja oksalõikurid	1750 mm	Tükk	3 520,00

Paigaldatav väikelaaduritele, rataslaaduritele või teleskooplaaduritele

Tootenumber	Nimetus	Lõikelaius	Paigaldamine	Ühik	€ neto
ASHHRT000704	Heki- ja oksalõikurid	1450 mm	geschraubt	Tükk	3 660,00
ASHHRT000706	Heki- ja oksalõikurid	1750 mm	geschraubt	Tükk	3 820,00

* Kõik netohinnad on eurodes, neile lisandub käibemaks 22% ja transport.



Võsalõikur "FlexCut Kompakt"

Puhas lõige ilma kulumiseta.



Poom on külgmiselt pikendatav 1200 mm võrra



Noalatt on valmistatud väga kulumiskindlast terasest HB 500



Tehnilised andmed

- » Lõikelaius: 2000 mm
- » Väike õlitarve: alates 45 l/min
- » Noalatt on valmistatud väga kulumiskindlast terasest HB 500
- » Poom on küljele pikendatav 1200 mm – võimaldab sõita teeservas ja lõigata poomi piirkonnas.
- » Vajalik kaks kahetoimelist ühendusliitmikku

Omadused

- » Kerge ja kompaktn
- » Puude ja hekkide hooldamiseks okste jämedusega kuni ca 150 mm
- » Lahtine lõikamispea sobib ideaalselt kasutamiseks ka miniekskavaatoritega
- » Valikuliselt saadaval kallutusseade 111° – lõikenurk on astmeliselt reguleeritav
- » Valikvarustuses juhtplokki kõigi funktsioonide samaaegseks kasutamiseks



Võsalõikur "FlexCut 100 Compact" – paigaldatav Euronormi, ratas- või teleskooplaaduri kinnitusele

Tootenumbr	Nimetus	Paigaldamine	Okste jämedus kuni	Asetus	Kaal ca	Ühik	€ neto
ASHFLM000405	Võsalõikur "FlexCut 100 Kompakt"	Euronorm	100 mm	Parempoolne	740 kg	Tükk	8 910,00
ASHFLM000415	Võsalõikur "FlexCut 100 Kompakt"	Euronorm	100 mm	Vasakpoolne	740 kg	Tükk	8 910,00
ASHRTL000405	Võsalõikur "FlexCut 100 Kompakt"	Ratas- või teleskooplaadur	100 mm	Parempoolne	790 kg	Tükk	9 460,00
ASHRTL000415	Võsalõikur "FlexCut 100 Kompakt"	Ratas- või teleskooplaadur	100 mm	Vasakpoolne	790 kg	Tükk	9 460,00

Tootenumbr	Nimetus	Asetus	Kaal ca	Ühik	€ neto
ASHFLM000426	Lõikurpea, lahtine	Parempoolne	200 kg	Tükk	6 270,00
ASHFLM000424	Lõikurpea, lahtine	Vasakpoolne	200 kg	Tükk	6 270,00

Võsalõikur "FlexCut 150 Compact" – paigaldatav Euronormi, ratas- või teleskooplaaduri kinnitusele

Tootenumbr	Nimetus	Paigaldamine	Okste jämedus kuni	Asetus	Kaal ca	Ühik	€ neto
ASHFLM000495	Võsalõikur "FlexCut 150 Kompakt"	Euronorm	150 mm	Parempoolne	870 kg	Tükk	10 670,00
ASHFLM000525	Võsalõikur "FlexCut 150 Kompakt"	Euronorm	150 mm	Vasakpoolne	870 kg	Tükk	10 670,00
ASHRTL000495	Võsalõikur "FlexCut 150 Kompakt"	Ratas- või teleskooplaadur	150 mm	Parempoolne	920 kg	Tükk	11 220,00
ASHRTL000525	Võsalõikur "FlexCut 150 Kompakt"	Ratas- või teleskooplaadur	150 mm	Vasakpoolne	920 kg	Tükk	11 220,00

Tootenumbr	Nimetus	Asetus	Kaal ca	Ühik	€ neto
ASHFLM000542	Lõikurpea, lahtine	Parempoolne	300 kg	Tükk	6 380,00
ASHFLM000540	Lõikurpea, lahtine	Vasakpoolne	300 kg	Tükk	6 380,00

11



①

Kallutamisseade 111° vertikaalseks ja horisontaalseks lõikamiseks – astmeliselt reguleeritav



②

Integreeritud rõhuanduriga juhtplokki kõigi funktsioonide samaaegseks kasutamiseks



③

Külgmise vastukaal – tagab minimaalse koormuse kanduri õõtsuhoovale



④

Ülekoormuskaitse: Kui kontaktsurve on liiga suur, kaldub pea tahapoole

Lisaseadmed

Tootenumbr	Nimetus	Ühik	€ neto
① ASHFLM900300	Kallutamisseade 111°	Tükk	1 930,00
② ASHFLM900310	Elektriline juhtplokki kõigi funktsioonide samaaegseks kasutamiseks	Tükk	2 150,00
③ ASHFLM900200	Vastukaal ca 210 kg	Tükk	770,00
④ ASHFLM911040	Ülekoormuskaitse – summutusadapter paremal	Tükk	2 860,00
④ ASHFLM911041	Ülekoormuskaitse – summutusadapter vasakul	Tükk	2 860,00

Puiduhakkur

Fliegl puiduhakkur sobib suurepäraselt hakkepuidu valmistamiseks. Tänu suurele läbimõõdule saavutab rootor nimikiirusel optimaalsed tulemused ning muudab oksad, tüved ja oksad peenpuiduks.



11



Tehnilised andmed

- » Otsekäitamine kardaanvõlliga koos nihkepoltidega (540 p/min)
- » Manuaalne etteanne

Omadused

- » Väljavise on 270° pööratav
- » Oksapurustiga
- » 4 rootorilaba karastatud tööriistaterasest ja 1 vastutera (kahes suunas pööratav)



Paigaldatav kolmpunkt-kinnitusele

Tootenumber	Nimetus	Paigaldamine	Okste jämedus kuni	Jõuvajadus	Lehtri ava (P × L) ca	Kaal ca	Ühik	€ neto
FORFLI000540	Puiduhakkur "Small"	Kat. 1	100 mm	30–100 HJ	510 × 510 mm	192 kg	Tükk	2 950,00
FORFLI000550	Puiduhakkur "Big"	Kat. 2	150 mm	30–150 HJ	700 × 410 mm	350 kg	Tükk	3 300,00

* Kõik netohinnad on eurodes, neile lisandub käibemaks 22% ja transport.



Hüdraulilise etteandega puiduhakkur



Transpordiasend



Avariilüliti

Tehnilised andmed

- » Kolmepunktkinnitus kat. 1 ja 2
- » Käitamine kardaanvõlliga 540 või 1000 p/min (soovitav)
- » Jõuvajadus: 45–150 HJ
- » Leetri ava (P × L): ca 700 × 660 mm
- » Väljaviskekõrgus: max 2280 mm
- » Hüdrauliline etteanne

Omadused

- » Töötleb oksa jämedusega kuni ca 175 mm
- » Väljavise on 360° pööratav
- » 4 karastatud tööriistaterasest rootornuga ja 1 vastutera (kahes suunas pööratav)

Paigaldatav kolmpunkt-kinnitusele



Tootenumbr	Nimetus	Kaal ca	Ühik	€ neto
FORFLI000750	Puiduhakkur, hüdrauliline	560 kg	Tükk 	4 800,00

Vasarmultšer "Lizzy"

11



Sobib ideaalselt viinamarjaistandustesse ja viljapuuaiadesse



Tehnilised andmed



- » Kolmepunktkinnitus kat. 1 ja 2
- » Käitamine kardaanvõlliga (540 p/min)
- » Tagahaakesead

Omadused

- » Käigukast vabakäigusiduriga
- » Reguleeritava kõrgusega jalused
- » 3 V-rihma niiduki ajami jaoks



Paigaldatav kolmpunkt-kinnitusele

Tootenumbr	Nimetus	Töölaius	Jõuvajadus min	Haamid	Kaal ca	Ühik	€ neto
MULFLM401100	Vasarmultšer „Lizzy“	1100 mm	30 HJ	15	279 kg	Tükk 	2 800,00
MULFLM401300	Vasarmultšer „Lizzy“	1300 mm	30 HJ	15	298 kg	Tükk 	2 900,00
MULFLM401500	Vasarmultšer „Lizzy“	1500 mm	30 HJ	15	320 kg	Tükk 	3 000,00



Vaata videot ▶

Vasarmultšer "Turbo"

Vasarmultšer "Turbo" sobib eriti hästi ebavajaliku taimestiku, näiteks muru, umbrohu, viinapuu pistikute või varte, nt maisi- või päevalillevarte peenestamiseks. Selle kompaktne suurus sobib ideaalselt kinnitamiseks väiksemate traktorite või kommunaaltraktorite külge ning on eriti praktiline üldistel niitmistöodel.

Tehnilised andmed

- » Kolmepunktikinnitus kat. 2
- » Käitamine kardaanvõlliga (1000 p/min)
- » Võimalik kinnitada veduksõiduki ette või taha

Omadused

- » Käigukast vabakäigusiduriga
- » Niiduki ajam 4 V-rihmaga
- » Hüdrauliline külgmüne käiguvahetus



Paigaldatav kolmpunkt-kinnitusele

Tootenumber	Nimetus	Töölaius	Jõuvajadus min	Haamrid	Kaal ca	Ühik	€ neto
MULFLM101800	Vasarmultšer "Turbo"	1800 mm	42 HJ	20	440 kg	Tükk	4 310,00
MULFLM102200	Vasarmultšer "Turbo"	2200 mm	60 HJ	24	510 kg	Tükk	4 520,00

Vasarmultšer "Tornado"

Vasarmultšer "Tornado" on nõudlikuks kasutamiseks valmis. See suur multšer on eriti vastupidav ja muudab suurte murupindade lõikamise, võrsete ja varte purustamise ning niidete pügamise veelgi lihtsamaks.

Tehnilised andmed

- » Kolmepunktikinnitus kat. 2
- » Käitamine kardaanvõlliga (1000 p/min)
- » Võimalik kinnitada veduksõiduki ette või taha

Omadused

- » Käigukast vabakäigusiduriga
- » Niiduki ajam 5 V-rihmaga
- » Hüdrauliline külgmüne käiguvahetus



11



Reguleeritav klapp multši õhulepanekuks

Paigaldatav kolmpunkt-kinnitusele

Tootenumber	Nimetus	Töölaius	Jõuvajadus min	Haamrid	Kaal ca	Ühik	€ neto
MULFLM202500	Vasarmultšer "Tornado"	2500 mm	115 HJ	27	875 kg	Tükk	7 250,00
MULFLM202750	Vasarmultšer "Tornado"	2750 mm	125 HJ	30	920 kg	Tükk	7 670,00

* Kõik netohinnad on eurodes, neile lisandub käibemaks 22% ja transport.



Teepeenramultšer "Eddy"

Fiegl'i teepenenramultšerit "Eddy" iseloomustab tugev konstruktsioon ja paindlik juhitud. Selle hüdraulilise pöördhoova muutuv reguleerimine vastavalt maapinna tingimustele säästab teid täiendavat manööverdamisest. Nurga reguleerimine ca 90° ülespoole ja kuni ca 50° allapoole muudab niitmise läbimatul maastikul või kraavides palju lihtsamaks. See suurendab mitmekordselt ka töö efektiivsust.



Paindlik spordiasend



Parim multšimise tulemus isegi kõrge taimekasvu korral



Eriti kulumiskindlad haamirid

11



Tehnilised andmed

- » Kolmepunktkinnitus kat. 2
- » Käitamine kardaanvõlliga (540 p/min)
- » Tagahaakesead
- » Käigukast vabakäigusiduriga
- » Vajalik kaks kahetoimelist ühendusliitmikku

Omadused

- » Hüdrauliline pöördvars külgsuunas pööramiseks
- » Reguleeritavad jalused löikekõrguse reguleerimiseks
- » Haamrid
- » Ei paiska kive õhku
- » Tugijalg parkimiseks
- » Reguleeritava kõrgusega rull
- » Niiduki ajam 3 V-rihmaga



Paigaldatav kolmpunkt-kinnitusele

Tootenumber	Nimetus	Töölaius	Traktori jõudlus max	Haamid	Kaal ca	Ühik	€ neto
MULFLM301700	Teepeenramultšer "Eddy"	1700 mm	55 HJ	16	570 kg	Tükk	5 830,00
MULFLM301900	Teepeenramultšer "Eddy"	1900 mm	60 HJ	18	585 kg	Tükk	5 880,00
MULFLM302100	Teepeenramultšer "Eddy"	2100 mm	70 HJ	18	610 kg	Tükk	5 990,00
MULFLM302300	Teepeenramultšer "Eddy"	2300 mm	70 HJ	21	630 kg	Tükk	6 100,00



Vaata videot ▶

Laadimishaarats koos kinnitusklambriga

Tehnilised andmed

- » Euronormi ja kolmpunkt-kinnitus
- » Küljed väga kulumiskindlast terasest HB 500
- » Varre laius: ca 320 mm
- » Avanemislaius: ca min 60 mm, max 1320 mm
- » Kaasas pidev pöördmootor: 3,0 t
- » Kaasas hüdroliitmikud ja -voolikud
- » Vajalik kaks kahetoimelist ühendusliitmikku

Omadused



- » Tugev ja stabiilne
- » Kahetoimeline hüdrosilinder tekitab läbipaine kaudu tohutu sulgemisjõu



Koormakonsu pikendusega, pöördmootori, Euronormi ja kolmpunkt-kinnitusega laadimishaarats





Ideaalne puutüvede, okste ja pöösaste jms laadimiseks



11



Paigaldatav Euronormi ja kolmpunkt-kinnitusele

Tootnumber	Nimetus	Kaal ca	Ühik	€ neto
VZFLM120005	Laadimishaarats "Combi" kinnitusraamiga Euronormi ja kolmpunkti-kinnitusega	250 kg	Tükk 	2 620,00
VZFLM120000	Laadimishaarats "Euro" kinnitusraamiga Euronormi kinnitusega	220 kg	Tükk 	2 550,00

Lisaseadmed

Tootnumber	Nimetus	Ühik	€ neto
VZFLM110120	Paigaldatav ühesuunaline ümberlülitusventiil koos juhtpaneeliga (siis on vajalik ainult üks kahepoolse toimega juhtseade)	Tükk	730,00

* Kõik netohinnad on eurodes, neile lisandub käibemaks 22% ja transport.



Laadimishaarats "VZ 110"

Tehnilised andmed

- » Varre laius: ca 355 mm
- » Avaneislaius: ca min 66 mm, max 1195 mm
- » Kaasas hüdroliitmikud ja -voolikud

Omadused

- » Kahetoimeline hüdrosilinder tekitab läbipaine kaudu tohtu sulgemisjõu
- » Sobib puutüvede, okste ja põõsaste jms laadimiseks



Koormakonksu pikendusega, pöördmootori, Euronormi ja kolmpunkt-kinnitusega laadimishaarats

Paigaldatav Euronormi ja kolmpunkt-kinnitusele

Tootenumber	Nimetus	Kaal ca	Ühik	€ neto
VZXFLM110001	Laadimishaarats "VZ 110" pideva pöördmootoriga 3,0 t ja koormakonksu pikendusega (vajalik on 2 kahetoimelist ühendusliitmikku)	250 kg	Tükk	2 190,00

Tootenumber	Nimetus	Kaal ca	Ühik	€ neto
VZXFLM110000	Laadimishaarats "VZ 110" ilma pideva pöördmootorita ja ilma koormakonksu pikendusega (vajalik on 1 kahetoimeline ühendusliitmik)	100 kg	Tükk	1 250,00

Lisaseadmed

Tootenumber	Nimetus	Ühik	€ neto
VZXFLM110110	Pidev pöördmootor 3,0 t	Tükk	425,00
VZXFLM110112	Pidev pöördmootor 4,5 t	Tükk	780,00
VZXFLM900013	Ühendusosa Ø 50 mm pidevale pöördmootorile 3,0 t	Tükk	120,00
VZXFLM900010	Ühendusosa Ø 60 mm pidevale pöördmootorile 4,5 t	Tükk	120,00
VZXFLM110120	Paigaldatud ühesuunaline ümberlülitusventiil koos juhtpaneeliga (siis on vajalik ainult üks kahepoolse toimega juhtseade)	Tükk	730,00
VZXFLM900042	Tehases kokkupanek ilma pöörleva mootorita versiooni korral	Tükk	90,00
VZXFLM900040	Tehaseskomplekt pöördmootoriga versioonile, ilma ümberlülituskapita	Tükk	170,00

Koormakonksu pikendus

Laadimishaaratsi kvaliteetset koormakonksu pikendust saab reguleerida 4 erinevas pikkuses – ca 1,2 m kuni 1,6 m. See võimaldab igal ajal individuaalselt kohaneda vastavate oludega.

①



Tugev konstruktsioon ja parim kvaliteet

②



Kahvlitasku sisemöötmel (L × W): 148 × 70 mm

Euronorm, kolmpunkti ja kahveltüstuki kinnitus



③

11



Paigaldatav Euronormi, kolmpunkt-, tõstuki-, ratas- või teleskooplaaduri kinnitusele

Tootenumber	Versioon	Kandevõime max	Kaal ca	Ühik	€ neto
① LHVFLM000100V	Euronormi ja kolmpunkt-kinnitus Kat. 2, tsingitud	1,5 t	100 kg	Tükk	820,00
② LHVFLM000200V	Euronorm, kolmpunkt (kat. 2) ja kahveltüstuki kinnitus, tsingitud	2,0 t	120 kg	Tükk	970,00
LHVRTL000000V	Ratas- või teleskooplaaduri kinnitus, tsingitud	2,5 t	170 kg	Tükk	1 540,00

Lisaseadmed

Tootenumber	Nimetus	Versioon	Kaal ca	Ühik	€ neto
③ RZXFLM900125	Big-bag koti hoidik	Tsingitud	8 kg	Tükk	120,00

Koormakonksu pikendus "Schwerlast"

Tehnilised andmed

- » Pikkus sissetõmmatult: 2627 mm
- » Pikkus väljalastult: 4943 mm
- » Vastupidav konstruktsioon
- » 9-astmeline reguleerimine



Paigaldatav ratas- või teleskooplaaduritele

Tootenumber	Versioon	Kandevõime max	Kaal ca	Ühik	€ netto
LHVRTL000150	Koormakonksu pikendus "Schwerlast"	5,0 t	558 kg	Tükk 	4 100,00



Koormakonks "Schwerlast"

Tõstke ja transportige raskeid koormaid ohutult Fliegli koormakonksuga!

Tehnilised andmed

- » Kandevõime: max 5,0 t
- » Integreeritud pöördkonks

Omadused

- » Koorma all 360° pööratav 
- » Kuullaagritega ja konksuga kinnitatud kahvlikonks 



Paigaldatav ratas- või teleskooplaaduritele

Tootenumber	Nimetus	Kinnituspunkt	Kaal ca	Ühik	€ netto
LHVRTL000100V	Koormakonks "Schwerlast"	1000 mm	220 kg	Tükk 	1 900,00

11





Küünishaarats "RZ 185"



Haarats

- » Varre laius: 400 mm
- » Küljed väga kulumiskindlast terasest HB 500
- » Avanemislaius: ca min 119 mm, max 1860 mm
- » Tugev ja stabiilne, värvitud
- » Mõlemalt poolt 90° võrra pööratav 3 pöördepunkti – täiuslik kohandumine mis tahes maastiku või nõudega
- » Kahetoimeline hüdrosilinder tekitab läbipainde kaudu tohutu sulgemisjõu
- » Kaasas hüdroliitmikud ja -voolikud

Kinnitus

- » Kolmepunktkinnitus kat. 2
- » Reguleeritavad parkimisjalad lihtsaks haakimiseks ka traktori haakekolmnurgaga
- » Tugev ja stabiilne
- » Tsingitud alusraam



11



Paigaldatav kolmpunkt-kinnitusele

Tootenumber	Versioon	Kaal ca	Ühik	€ neto
RZXFLM165000	Kolmpunkt-kinnitus kat. 2	300 kg	Tükk	2 160,00
RZXFLM165004	Ilma kinnitusega	220 kg	Tükk	1 650,00



Vaata videot

Küünishaarats "RZ 185 Combi"



Hüdrauliline küünishaarats "RZ 185 Combi" mehaanilise pöördliigendiga

Küünishaarats "RZ 185 Combi-Plus"



Hüdrauliline küünishaarats "RZ 185 Combi-Plus" virmastamisteraga (valikuline)

Haarats

- » Varre laius: 400 mm
- » Küljed väga kulumiskindlast terasest HB 500
- » Avanemislaius: ca min 119 mm, max 1860 mm
- » Tugev ja stabiilne, värvitud
- » Pöördliigend naaseb nullasendisse
- » Mõlemalt poolt 90° võrra pööratav 3 pöördepunkti – täiuslik kohandumine mis tahes maastiku või nõudega
- » Kahetoimeline hüdrosilinder tekitab läbipainde kaudu tohutu sulgemisjõu
- » Integreeritud sakiline rõngas hoiab ära puutüvede libisemise
- » Kaasas hüdroliitmikud ja -voolikud
- » Tüüp RZ 185 Combi: Vajalik üks kahetoimeline ühendusliitmik
- » Tüüp RZ 185 Combi-Plus: Vajalik kaks kahetoimelist ühendusliitmikku

Kinnitus

- » Standardvarustuses kombineeritud Euronormi ja kolmepunktkinnitusega, kat. 2
- » Valikuliselt ratas- või teleskooplaaduri kinnitusega
- » Esikinnituse korral on võimalik puitu kõrgele virmastada
- » Reguleeritavad parkimisjalad lihtsaks haakimiseks ka traktori haakekolmnurgaga
- » Tugev ja stabiilne
- » Tsingitud alusraam
- » Valikuliselt virmastamisteraga



11



Küünishaarats "RZ 185 Combi"

Paigaldatav Euronormi, kolmpunkt-, ratas- või teleskooplaaduri kinnitusele

Tootenumber	Versioon	Kaal ca	Ühik	€ netto
RZFLM165001	Euronormi ja kolmpunkt-kinnitus Kat. 2	325 kg	Tükk	2 790,00
RZRTL165001	Ratas- või teleskooplaaduri kinnitus	375 kg	Tükk	3 350,00

Täiendavad kinnitused nõudmisel.

Küünishaarats "RZ 185 Combi-Plus"

Paigaldatav Euronormi, kolmpunkt-, ratas- või teleskooplaaduri kinnitusele

Tootenumber	Versioon	Kaal ca	Ühik	€ netto
RZFLM185000	Euronormi ja kolmpunkt-kinnitus Kat. 2, sh pöördmootor 4,5 t	325 kg	Tükk	4 090,00
RZRTL185001	Ratas- või teleskooplaaduri kinnitus koos pöördmootoriga 4,5 t	375 kg	Tükk	4 660,00

Lisaseadmed

Tootenumber	Nimetus	Ühik	€ netto
RZFLM900230	Virmastamistera, tsingitud - monteeritud	Tükk	740,00
VZFLM110116	Pidevalt pöörlev mootor 6,0 t, tüübile RZ 185 / RZ 185 Combi / RZ 185 Combi-Plus	Tükk	1 410,00
RZFLM900200	Ühesuunaline ümberlülituskapp (vajalik ainult 1 kahetoimeline juhtseade), ilma pöördmootoriga küünishaaratsile	Tükk	660,00
RZFLM900215	Kahesuunaline ümberlülituskapp (vajalik ainult 1 kahetoimeline juhtseade), pöördmootoriga küünishaaratsile	Tükk	660,00



Küünishaarats "LongNeck Combi"



Hüdrauliline küünishaarats "LongNeck Combi-Plus" pideva pöördmootoriga

Küünishaarats "LongNeck Combi-Plus"

Pidevalt pöörlev mootor 5,0 t



Hüdraulilised küünishaarats "LongNeck Combi-Plus" koos pideva pöördmootoriga

Haarats

- » Varre laius: 400 mm
- » Küljed väga kulumiskindlast terasest HB 500
- » Avanimislaius: ca min 119 mm, max 1860 mm
- » Tugev ja stabiilne, värvitud
- » Pöördliigend naaseb nullasendisse
- » Mõlemalt poolt 90° võrra pööratav 3 pöördepunkti – täiuslik kohandumine mis tahes maastiku või nõudega
- » Kahetoimeline hüdrocilinder tekitab läbipainde kaudu tohutu sulgemisjõu
- » Integreeritud sakiline rõngas hoiab ära puutüvede libisemise
- » Kaasas hüdroliitmikud ja -voolikud
- » Tüüp LongNeck Combi: Vajalik kaks kahetoimelist ühendusliitmikku
- » Tüüp LongNeck Combi-Plus: Vajalik 3 kahetoimelist ühendusliitmikku

Kinnitus

- » Standardvarustuses kombineeritud Euronormi ja kolmpunktkinnitusega, kat. 2
- » Valikuliselt ratas- või teleskooplaaduri kinnitusega
- » Esikinnituse korral on võimalik puitu kõrgele virmastada
- » Reguleeritavad parkimisjalad lihtsaks haakimiseks ka traktori haakekolmnurgaga
- » Tugev ja stabiilne
- » Tsingitud alusraam
- » Valikuliselt virmastamisteraga



11



Küünishaarats "LongNeck Combi"

Paigaldatav Euronormi, kolmpunkt-, ratas- või teleskooplaaduri kinnitusele



Tootenumber	Versioon	Kaal ca	Ühik	€ neto
RZXFLM165002	Euronormi ja kolmpunkt-kinnitus Kat. 2 2	465 kg	Tükk	3 520,00
RZXRTL165002	Ratas- või teleskooplaaduri kinnitus	515 kg	Tükk	4 090,00

Küünishaarats "LongNeck Combi-Plus"

Paigaldatav Euronormi, kolmpunkt-, ratas- või teleskooplaaduri kinnitusele



Tootenumber	Versioon	Kaal ca	Ühik	€ neto
RZXFLM165003	Euronormi ja kolmpunkt-kinnitus Kat. 2, sh pöördmootor 5,0 t	515 kg	Tükk	4 830,00
RZXRTL165003	Ratas- või teleskooplaaduri kinnitus koos pöördmootoriga 5,0 t	565 kg	Tükk	5 400,00

Lisaseadmed

Tootenumber	Nimetus	Ühik	€ neto
RZXFLM900230	Virmastamistera, tsingitud - monteeritud	Tükk	740,00
RZXFLM900200	Ühesuunaline ümberlülitusklapp (vajalik ainult 1 kahetoimeline juhtseade), ilma pöördmootoriga küünishaaratsile	Tükk	660,00
RZXFLM900215	Kahesuunaline ümberlülitusklapp (vajalik ainult 1 kahetoimeline juhtseade), pöördmootoriga küünishaaratsile	Tükk	660,00

Paigihaarats laadurile

Tänu virmastamistera erilisele kujule ja soontega külgservadele saab puutüvesid transportida lihtsalt ja libisemiseta.

Tehnilised andmed

» Kandevoime: max 3000 kg

Omadused

» Eriti stabiilne konstruktsioon



Hüdraulilise varrega

Paigaldatav Euronormi kinnitusele

Tootenumber	Versioon	Laius	Kaal ca	Ühik	€ neto
① FPSFLM00000V	Standard – rihveldatud külgservadega	1400 mm	270 kg	Tükk	1 820,00
② FPSFLM00005V	Hüdraulilise haaratsiga (vajalik üks kahetoimeline ühendusliitmik)	1400 mm	335 kg	Tükk	2 620,00

Paigaldatav väike-, ratas- või teleskooplaaduritele

Tootenumber	Versioon	Laius	Kaal ca	Ühik	€ neto
FPSRTL00000V	Standard – rihveldatud külgservadega	1400 mm	300 kg	Tükk	2 620,00
FPSRTL00005V	Hüdraulilise haaratsiga (vajalik üks kahetoimeline ühendusliitmik)	1400 mm	365 kg	Tükk	3 410,00

Puidusidumisseade

Puidu komplekteerimiseks, transportimiseks, ladustamiseks, korjamiseks ja laadimiseks.

Omadused

- » Võimaldab töödelda mootorsaega 1 rummu puitu vaid mõne minutiga
- » Piirikplaati saab kasutada vasakul või paremal
- » Erineva pikkusega palkidele
- » Tagab ohutu töö
- » Aja kokkuhoid – teist inimest pole vaja
- » Esilaaduriga saab kimbu kergesti peale võtta



11



Paigaldatav Euronormi kinnitusele

Tootenumber	Nimetus	Kandevoime	Versioon	Kaal ca	Ühik	€ neto
FORFLI00000V	Puidusidumisseade	160 kg	jäik	210 kg	Tükk	2 030,00

Lisaseadmed

Tootenumber	Nimetus	Ühik	€ neto
① FORFLI900000	Tekstiilist rihm, laius 16 mm, valge	Tükk	95,00
② FORFLI900005	Klambrid tekstiilrihmade jaoks, 1000 tk	Pakk	73,90
③ FORFLI900010	Pingutusseade tekstiilrihmade jaoks	Tükk	115,00
④ FORFLI900015	Tekstiilrihma jaotur, hoiukarbiga	Tükk	84,00

* Kõik netohinnad on eurodes, neile lisandub käibemaks 22% ja transport.



PUITLAASTUDE KONVEIERSÜSTEEMID



Kokkupaneku näide:
Tõusev tigukonveier koos
peajaoturiga silohoidlal

Fliegli konveieri tehnoloogia koos punkri täitmise süsteemiga "Dachs".

Puiduhaket on lihtne toota, käidelda ja transportida, kasutades äraproovitud tehnoloogiat. Tööahela kitsaskohaks on aga tükeldatud materjali ladustamine olemasolevates kastides ja punkrites. Modulaarne punkritäitesüsteem "Dachs" lahendab selle probleemi.

Tigukonveierid töötavad ummistusteta tänu tigukruvi ja konveieritoru optimaalsele kaugusele ning sobivale kruvisammule. Erinevad mudelid ja torude pikkused võimaldavad tarnejõudlust kuni 1 m³/min ja vastavad kõrgeimatele jõudlusnõuetele.

Soovi korral saab Fliegli Agro-Center valmistada ka igasuguse tehniliselt teostatava pikkusega tigukonveiereid, et saaks ka kaugemal asuvad kogumis- või kõrgpunkrid ohutult ja kiiresti täita. Olenevalt konstruktsioonist, tarnekõrgusest ja kaugusest kasutatakse elektrimootoreid võimsusega 3,0 kuni 5,5 kW.

Tigukonveieri komplekti saab äärisega paigaldada 2,80 m lause terasplekist holu- ja söödakonteineri keskele või esküljele. Suurte puiduhakkoguste jaoks on olemas hüdraulliselt kokkupandav vastuvõtturenn. Tänu madalale kõrgusele on seda lihtne täita.

Komponendid

Soovi korral valmistab Fliegli Agro-Center individuaalseid lahendusi.



Vastuvõtturenn küljele paigaldatava toru korral

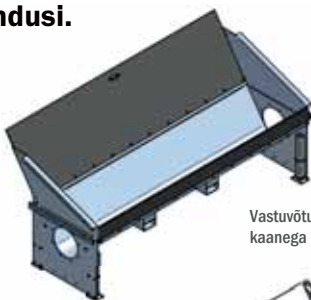

Vastuvõtturenn kõrgenduse ja kaanega



Liitmik 45°



Liitmik 90°



Vastuvõtturenn keskele paigaldatava toru korral



Vastuvõtturenn ohutuslülitiga



Liitmik 45° kiirvastusega



Liitmik 90° kiirvastusega

... individuaalsed lahendused moodulehitussüsteemide abil



Keskmise paigutusega vastuvõtorenni kiirvahetussüsteem

- » Kiire kokku- ja lahtivõtmine 2 lukustusklambri abil
- » Nurk: 30° kuni 60°



Peajaotur tõusva tigukonveieri jaoks

- » Tamekõrgus: max 7000 mm
- » Väljaviskekaugus sõltuvalt mootori võimsusest: max 5000 mm

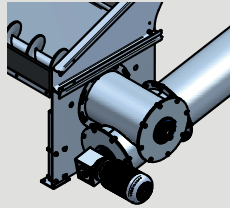

Ristühendus külgmise paigutusega vastuvõtorenni jaoks

- » Kuna tigukruvi kinnitatud mõlemal küljel
- Puiduhakke puhas üleandmine
- Töötab vaikselt



Lülituskapp

Trossi surveülilitiga (trossi turvalüliti)

Toiteallikas kiirvahetusega

- » Lihtne vooluvõrgust lahtiühendamine 16 A pistiku ja konektori kaudu



Allalangev võre vastuvõtorenni jaoks

- » Lihtne tagantjärele paigaldada



Mootorid

- » 3,0–5,5 kW
- » Erinevad kiirused

Montagebeispiele



Tüüp A

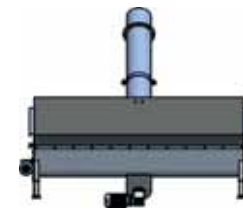

Tüüp B

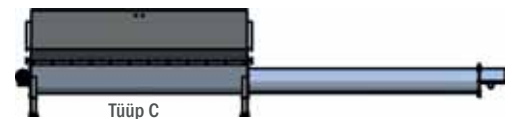

Tüüp C

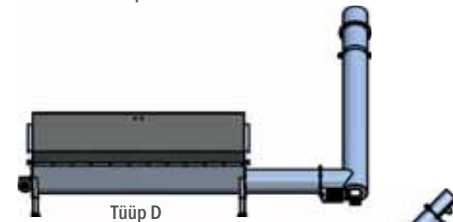

Tüüp D



Tüüp E

11

Omadused

- » Standardvarustuses küna laiusega 2800 mm
- » Tamejõudlus sõltuvalt täitekõrgusest: ca 1 m³/min
- » Individuaalsed lahendused
- » Äärmiselt kohandav – iga rakenduse jaoks!

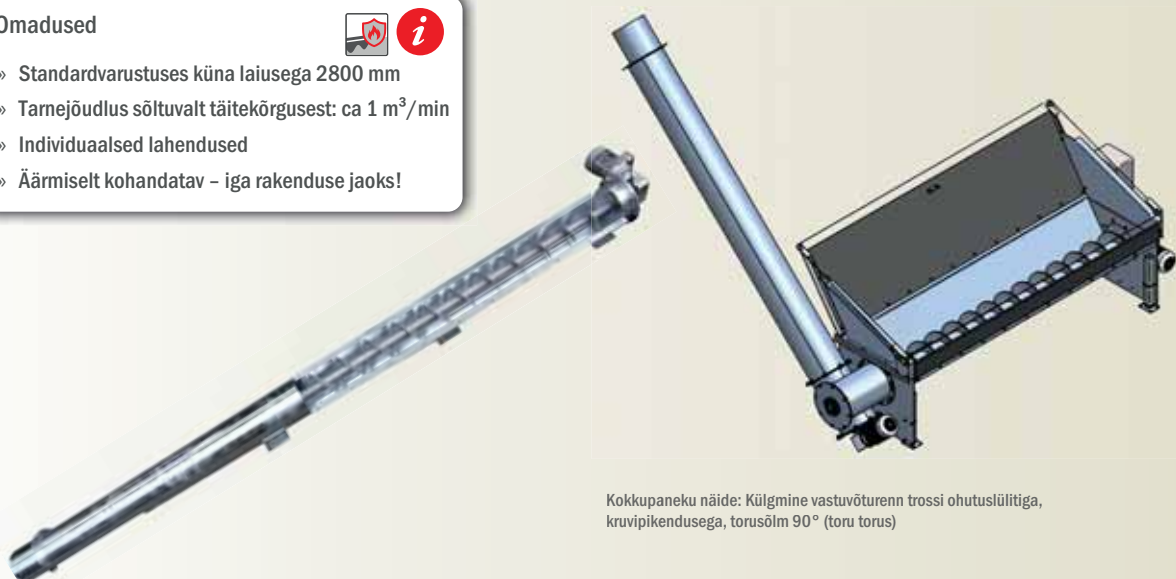

Kokkupaneku näide: Külgmise vastuvõtorenni trossi ohutusülilitiga, krüvipikendusega, torusõlm 90° (toru torus)



Keldrišahti tsentrifuug

Lihtne paigaldada olemasolevatesse keldrišahptidesse.

- » Pöörlev tööriist: Kolm vertikaalset nurga all asetsevat sektsiooni on ühendatud mootori võlli rummuga, et moodustuks üksus.
- » Korpus on valmistatud laseriga lõigatud terasplekist, poltidega kinnitatud ja tsingitud
- » Tarnejõudlus: 0,5 m³/min
- » Viskekaugus sõltuvalt hakke kvaliteedist: ca 5–6 m
- » Keldrišahti avale (P × L × K): min. 1000 × 650 × 600 mm
- » Hoiuruumi ava (L × K): min. 1000 × 100 mm
- » Tigülekandega mootor: 4,0 kW
- » Pöörete arv: 1500 p/min
- » Kaitseklass: IP55
- » Pinge: 400V

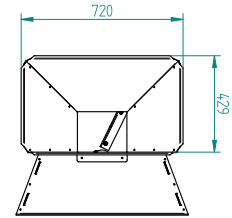
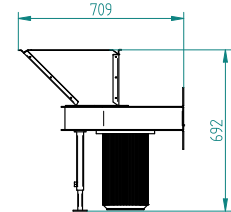
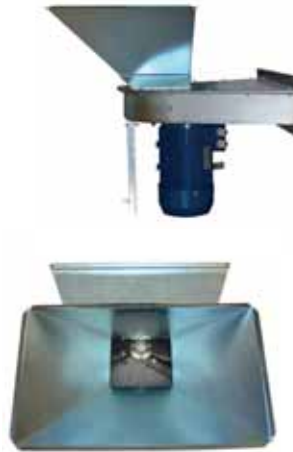

Tootenumber	Kaal ca	Ühik	€ neto
HBBJFM102120	82 kg	Tükk	2 940,00

Avadega sillaplaat puiduhakke kuivatamiseks

Puiduhakke ja teravilja kuivatamiseks. Sobib oma kuivati põranda ehitamiseks.

- » Lehtmetall (P × L × K): 2500 × 1185 × 3 mm
- » Stantsitud

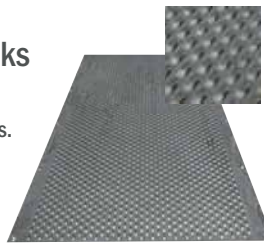

Avadega lehtmetailist kate puiduhakke kuivatamiseks

Puiduhakke ja teravilja kuivatamiseks. Sobib oma kuivati põranda, kalluti ehitamiseks...

Ettevaatust! Vältida suuri punktkoormusi!

- » Lehtmetail (P × L × K): 3000 × 195 × 45 mm

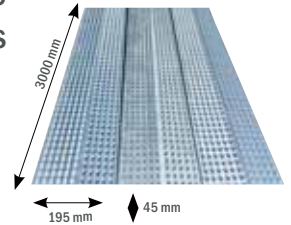

Tootenumber	Kaal ca	Ühik	€ neto
HTXJFM500000	71 kg	Tükk	325,00

Tootenumber	Ühik	€ neto
HTXJFM500005	Tükk	50,00

Kuivatuspüramiid

Puiduhakke ja teravilja kuivatamiseks. Sobib oma kuivati põranda ehitamiseks.

- » Materjali ventileerimine keskelt küljele
- » 2200 mm haagisele piisab 1 püramiidist keskel

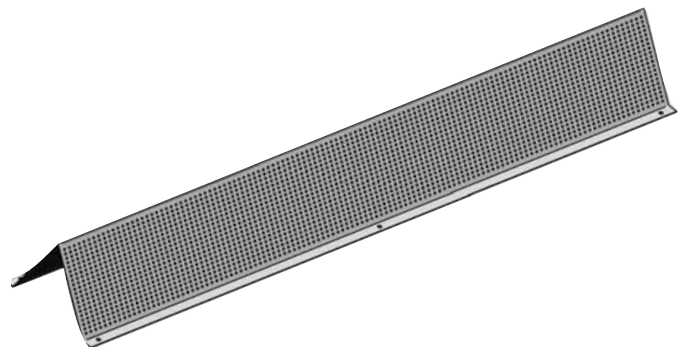

Tootenumber	Kaal ca	Ühik	€ neto
HTXJFM500010	12 kg	Tükk	140,00

SÖNNIKU KÄITLEMISE TEHNOLOOGIA



12

Lägalautur "Compact"	134-135
Lägainjektor	136
Pumbaseade "Turbo"	136
Sõnnikuseparaator "Small"	137
Sõnnikuseparaator "Tapir 375"	138 - 139
Traktori taha kinnitatav segur	140



Lägalaotur "Compact" järeldaigaldamiseks

Spetsiaalsete lisadega universaalne järeldaigalduse lahendus – Fliegl lägalaotur "Compact" on hõlpsasti paigaldatav igale tsisternile ning eelmonteeritud komplektina on see mõne minutiga kasutusvalmis. Kõikide sõnnikuliikide ühtlaseks jaotamiseks juhitakse segu tigukasti, kus tigu pöörleb sõidu ajal vaheldumisi ette- ja tahapoole, purustades kiude ja vältides ummistumist. Kuna põllud ei asu alati tasasel maapinnal, on "Compact" lägalaoturil integreeritud kalde kompenseerimise funktsioon. Tänu oma erilisele nihkele kohandub sisseehitatud vedruteras ideaalselt maapinnaga ja tagab ühtlase surve kõigile jalastele.



12

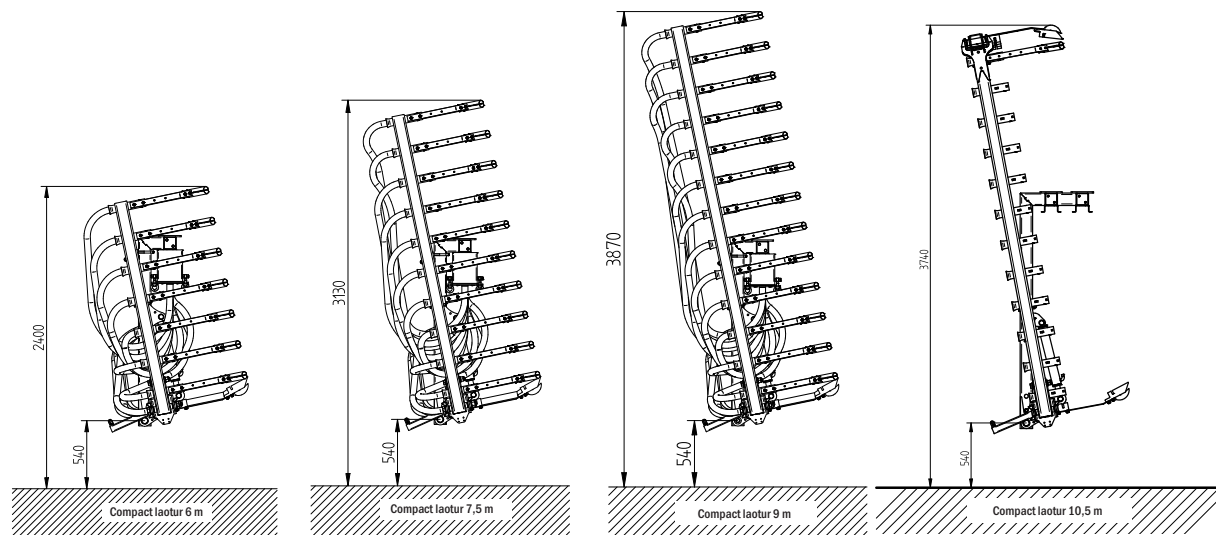



Vaata videot ▶

Tehnilised andmed

- » Laius: 3000–10500 mm
- » Kaal olenevalt versioonist: ca 340–700 kg
- » Standardvarustuses elektrohüdrauliline juhtplokk, sealhulgas ajarelee tigu automaatseks ümberlülitamiseks
- » Vajalik on 1 kahetoimeline ühendusliitmik või 1 ühetoimeline survevaba tagasivooluga ühendus



Transpordikaitse valgustuse ja hoiatussiltidega (standardvarustuses)

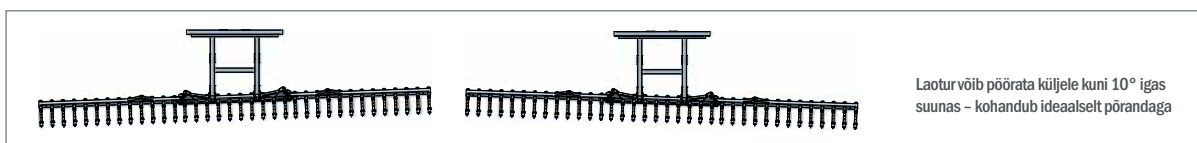

Omadused

- » Voolikuühenduste jaotamine kogu tigukasti laiuses tagab vedelsõnniku lühikesed liikumisvahemaad
- » Spetsiaalselt töödeldud vedruteras tagab ideaalse kohandumise maapinnaga.
- » Laoturi väike kaal võimaldab seda kasutada ka väiksemate tsisternidega.
- » Lihtne paigaldada mistahes tsisternile – sõltumata tootjast
- » Lihtne tagantjärele paigaldada – isegi vanematele tsisternidele
- » Parim maapinnaaga kohandumine koos integreeritud kalde kompenseerimise ja ühtlase survega kõigile jalastele.
- » Sõnnik voolab otse raami, millesse on integreeritud tigukast
- » Roostevabast terasest tigu ja vann, tsiingitud raam
- » Mehaaniliselt avatav võõrkehade püüdur
- » Kaasas Kinnituskomplekt kõikidele tsisternidele kinnitamiseks – vajalik reguleerimistöö
- » Kaasas Transpordikaitse valgustuse ja hoiatussiltidega maanteetranspordiks



Lägalauter "Compact" järelepaigaldamiseks

Tootnumber	Töölaius	Transpordilaius	Transpordikõrgus	Vooliku väljalaskeavad	Ühik	€ neto
GFZUSG100420	3000 mm	3000 mm	2200 mm	12	Tükk	9 350,00
GFZUSG100430	6000 mm	2550 mm	2250 mm	24	Tükk	18 010,00
GFZUSG100440	7500 mm	2550 mm	3130 mm	30	Tükk	20 470,00
GFZUSG100450	9000 mm	2550 mm	3870 mm	36	Tükk	22 360,00
GFZUSG100455	10500 mm	2550 mm	3740 mm	42	Tükk	25 030,00



Lisaseadmed

Tootnumber	Nimetus	Ühik	€ neto
① GFZUSG100417	Tugirattad versioonile 6000 / 7500 / 9000 mm (standard versioon 10500 mm)	Komplekt	1 960,00
② GFZUSG900600	Piluga jalas "Twin" tüüpilele "Skate" ja "Compact" (uue seadme ostmisel lisatasu)	Tükk	49,40
② GFZUSG900124	Jalase düüs "Twin" tüübile "Skate" ja "Compact" (varuosa)	Tükk	58,20
③ GFZUSG900510	Transpordilukk versioonile 6000 / 7500 / 9000 mm (standardvarustuses versioon 10500 mm)	Tükk	605,00
④ GFZXX932004	Sõnnikupurusti "Cutter" tüüp 450	Tükk	3 696,00

* Kõik netohinnad on eurodes, neile lisandub käibemaks 22% ja transport.





Lägainjektorjärelpaigaldamiseks

Tehnilised andmed

- » Laius: 6000–9000 mm
- » Standardvarustuses elektrohüdrauliline juhtplokk, sealhulgas ajarelee tigu automaatseks ümberlülitamiseks
- » Vajalik üks kahetoimeline ühendusliitmik

Kettad

- » Lähimõõt: 350 mm, paksus: 4 mm
- » Kettavahe: ca 25 cm
- » Kahes suunas reguleeritav kalle
- » Tänu patenteeritud kettanurgale lõigatakse muru lahti ja läga juhatakse otse löikekohta



Omadused

- » Mehaaniline vedrustus kompenseerib maapinna ebatasasuse – surub kaldus kettad maapinnale optimaalse survega
- » Reguleeritavad spiraalvedrud surve reguleerimiseks
- » Automaatne tilkumise peatamine, kui vedrud üles pööratakse
- » Kummist otsik juhib läga otse maapinda tehtud pilusse



Lägainjektorjärelpaigaldamiseks

Tootenumber	Töölaius	Vooliku väljalaskevavad	Ühik	€ neto
GFZUSG100600	6000 mm	25	Tükk	25 920,00
GFZUSG100605	7500 mm	31	Tükk	28 410,00
GFZUSG100610	9000 mm	37	Tükk	31 860,00

Lisaseadmed

Tootenumber	Nimetus	Ühik	€ neto
GFZUSG900500	Transpordikaitse valgustuse ja hoiatussiltidega	Tükk	1 890,00
GFZUSG900510	Transpordikaitse	Tükk	605,00

Pumbaseade "Turbo"

Tehnilised andmed

- » Kolmepunktikinnitus kat. 2
- » Ületäitetoru on astmeliselt reguleeritava kõrgusega ja seda saab pöörata 300°
- » Avatud ja suletud sõnnikuavade jaoks (P × L): min. 120 × 80 mm
- » Kasutatav kuni ca 5,20 m sügavuste süvendite korral
- » Kõiki funktsioone saab juhtida elektrohüdrauliliselt
- » Nelikanttorust valmistatud imitoru tagav kompaktsed ja stabiilsed disainid
- » Õlitarve: min 65 l/min, max 80–60 l/min
- » Kaasas Kardaadvõll
- » Vajalik on 1 kahetoimeline ühendusliitmik või 1 ühetoimeline survevaba tagasivooluga ühendus



Lihtne ja kiire kokkupanek

Omadused

- » Juhtimine juhtpaneeli kaudu
- » Võib kasutada ka väga paksu sõnnikuga
- » Ei ole tundlik võõrkehade suhtes – minimaalne kulumine
- » Äärmiselt vastupidav ja vähe hooldust vajav
- » Läbilaskevõime: kuni ca 10 000 l/min



Kompaktsed transpordiasend



Juhtpaneel

Paigaldatav kolmpunkt-kinnitusel

Tootenumber	Nimetus	Versioon	Ühik	€ neto
GFZXX800695	Pumbaseade "Turbo"	kuni ca 10 000 l/min, 300° pööratav	Tükk	19 900,00
GFZXX800776	Segamisfunktsioon	300° pööratav	Tükk	4 920,00





Vaata videot ▶

Sõnnikuseparaator "Small"

Tehnilised andmed

- » Separaatori elektrimootor: 5,5 kW
- » Pumba elektrimootor: 4,0 kW
- » Reguleeritava kõrgusega jalgade, pumba trossvintsi, tõstuki hoidiku ja juhtkapiga raam
- » Imivoolik 7 m, ülevooluvoolik 5 m (igauks 0,6 mm)
- » Tagasivooluvoolik 5 m (Ø 102 mm)
- » 4 löikenuga
- » Toide 32 A pistikupesa kaudu

Omadused

- » Paigaldatav ühe inimesega – kiirelt kasutusvalmis
- » Raha ja aja kokkuhoid tänu minimaalsele energiatarbimisele (ca 9,5 kW/h)
- » Märkimisväärne lõhna vähendamine
- » Väiksem energiakulu pumpamisel ja transportimisel
- » Tooresõnniku läbilaskevõime (sõelasilm 1 mm):
Veisesõnnik kuni ca 20 m³/h
Läbilaskevõime varieerub suuresti sõltuvalt sõnniku konsistentsist



Tootenumber	Nimetus	Kaal ca	Ühik	€ neto
GFZXX930200	Sõnnikuseparaator "Small"	820 kg	Tükk	24 840,00
① GFZXX930201	Sõnnikuseparaator, ilma raamita ja ilma voolikuteta		Tükk	12 500,00
② GFZXX930228	Puistematerjalil sein		Tükk	750,00
GFZSEP000920	Lintkonveier		Tükk	7 000,00
GFZSEP000974	Sukeldatav löikepump 7,5 kW / 380 V		Tükk	2 500,00



Sõnnikuseparaator "Tapir 375" (täskomplekt)

"Tapir 375" ühendab kõik mobiilse separaatori eelised suure presskruvi põhimõttega.

Suure sõela läbimõõduga 300 mm ja pikkusega 750 mm võimaldab koguda suuremaid sõnnikukoguseid ja pakub suuremat läbilaskevõimet. Separaatori sees olev optimeeritud kruvi surub sõnnikusegu tugevamalt vastu ümbritsevat sõela ja saavutab veelgi parema pressimistulemust. See tähendab, et "Tapir 375" eraldab 40% tõhusamalt kui tavalised separaatorid, kuid ei tarbi rohkem elektrit. Sisetoru ja kruvi on valmistatud eriti tugeva konstruktsiooniga roostevabast terasest. Kõvametallist keevitatud servad tagavad eriti pika kasutusea. Kuluavad osad on kvaliteetsed ja kergesti vahetatavad. Kokkuvõttes on toorsõnniku korral võimalik saavutada läbilaskevõime ca 50 m³ väga väikese energiatarbimisega ehk umbes 9,5 kW tunnis.



4 m pikkune konveierilint tahke aine laadimiseks (valikuline)

Tehnilised andmed

- » Separaatori elektrimootor: 5,5 kW
- » Pumba elektrimootor: 5,5 kW
- » Reguleeritava kõrgusega jalgade, pumba trossvintsi, tõstuki hoidiku ja juhtkapiga raam
- » Imivoolik 7 m, ülevooluvoolik 5 m (igakuks 0,6 mm)
- » Tagasivooluvoolik 5 m (Ø 102 mm)
- » 4 löiketera parimaks töötlemiseks
- » Toide 32 A pistikupesa kaudu
- » Kaasas Sukeldatav löikepump 5,5 kW / 380 V – tarnekõrgus ca 20 m

Konveierilint (valikuline)

- » Elektrimootor: 1,1 kW
- » Tiguülekanne

4 m pikkune konveierilint on kruvitav separaatori raami külge ja säästab lisatranspordi vajadust tahke aine laadimisel kogumisalale. See muudab kogu eraldamisprotsessi vähem töö- ja ajakulukaks.

Omadused

- » Paigaldatav ühe inimesega – kiirelt kasutusvalmis
- » Suure läbilaskevõimega, reguleeritav
- » Raha ja aja kokkuvõtteks tänu minimaalsele energiatarbimisele
- » 30% väiksem sõnnikumaht – väiksemad ladustamis- ja transpordikulud
- » Märkimisväärne lõhna vähendamine
- » Väiksem energiakulu pumpamisel ja transportimisel
- » Toorsõnniku läbilaskevõime (sõelasilm 1 mm): veisesõnnik kuni ca 50 m³/h. Läbilaskvus varieerub suuresti sõltuvalt sõnniku konsistentsist.
- » Standardvarustuses 230 V töötundide loendur
- » Soovi korral ka muud sõela suurused

Tootenumber	Nimetus	Ühik	€ neto
GFZSEP000375	Sõnnikuseparaator "Tapir 375" (täskomplekt)	Tükk 	34 000,00
GFZSEP000920	Lintkonveier	Tükk	7 000,00
GFZSEP000970	Sukeldatav löikepump 4,0 kW löikeseadmega / 380 V (kõrge põhisaldusega väga paksu sõnniku jaoks) – lisatasu	Tükk	1 250,00
GFZSEP000974	Sukeldatav löikepump 7,5 kW löikeseadmega / 380 V (kõrge põhisaldusega väga paksu sõnniku jaoks) – lisatasu	Tükk	2 500,00
GFZSEP000945	Kogumiskonteiner kahvlitaskutega, sukelpumba 4,0 kW ja tasemeanduriga	Tükk	2 800,00



Vaata videot ▶



Stabiilne raam reguleeritava kõrgusega jalgadega



Mugav juhtkapp



Käsiump konveierilindi kõrguse reguleerimiseks



Suurepärane pressimistulemus

Eelised kokkuvõtvalt

- ✓ Suur efektiivsus tänu väikesele energiatarbele
- ✓ Väga suur läbilaskevõime tänu oluliselt suuremale sõelale
- ✓ Äärmiselt madal tolerants sõelatrumli ja kruvi vahel
- ✓ Kogu seade tervikliku üksusena praktilisel raamil
- ✓ Pikk kasutusiga tänu tugevale ja hooldussõbralikule disainile
- ✓ Korrosioonikindlus tänu roostevabast terasest komponentidele
- ✓ Lihtsaim juhtimine juhtkapi kaudu
- ✓ Läbilaskevõime lihtne ja individuaalne reguleerimine
- ✓ Parim pressimistulemus optimaalse kuivsubstraadi jaoks



Kompaktne, tugev raam

Eriti suur pumba jõudlus

Kasutajasõbralik kaitse-
seadmega juhtkapp

Väga kulumiskindlad löiketerad
sõnniku töötlemiseks



Tugev presskruvi korpus koos suurenda-
tud sõelaga – suurem läbilaskevõime

Kiiresti ja lihtsasti kokku
pandav konveierilindi raam

Paindlik ja mobiilne tänu
kahvlitaskutele

Stabiilne konstruktsioon
reguleeritava kõrgusega jalgadega

Stabiilne konstruktsioon
reguleeritava kõrgusega jalgadega



Traktori taha kinnitatav mikser

- » Kolmepunktikinnitus kat. 2
- » Tänu kvaliteetsetele kroomitud laagritele ja tihendile ei ole mustuse suhtes tundlik
- » Avatud ja suletud sõnnikuavade jaoks (P × L): min. 700 × 550 mm
- » Jõuvajadus: min 60 HJ
- » Segamislabad: kolmeleheline survetiib (Ø 500 mm)



Hüdrauliselt kokkuklapitav – saab kasutada sügavates süvendites



Suure jõudlusega segamislabad



Segamiskorviga

12



Paigaldatav kolmpunkt-kinnitusele

Tootenumbr	Pikkus	Kaal ca	Ühik	€ neto
SRWFL1300000	3000 mm	140 kg	Tükk	2 790,00
SRWFL1400000	4000 mm	150 kg	Tükk	2 880,00
SRWFL1500000	5000 mm	170 kg	Tükk	2 930,00
SRWFL1600000	6000 mm	200 kg	Tükk	3 010,00

Lisaseadmed

Tootenumbr	Nimetus	Ühik	€ neto
GELBIN100061	Kardaanvõll 13/8" - 13/8", koos liugtihvtiga	Tükk	262,50
SRWFL1000550	Hüdrauliselt kokkuklapitav (vajalik 1 kahetoimeline ühendusliitmik)	Tükk	980,00
① SRWFL1000555	Segamiskorv kanalis segamiseks, segamislabade jaoks Ø 500 mm	Tükk	270,00
① SRWFL1000560	Segamiskorv kanalis segamiseks, segamislabade jaoks Ø 600 mm	Tükk	300,00
SRWFL1900050	Ø 600 mm asemel Ø 500 mm segamislabade (100 hj või võimsamatele traktoritele) – lisatasu koos tehases kokkupanemisega	Tükk	230,00

ADAPTERID, RASKUSED JA LISASEADMED



13

Esi- ja tagaraskused	142-143
Esiraskuse kaitsekilp	142
Rehvirõhu kontrollsüsteem "ISOfill"	144
Rehvide paigaldamise alus	144
Kallutamis- ja veerekonteinerid ning tööriistakastid	145
Kahveltõstuki adapter "Multi-Hitch"	146
Kiirvahetusseade	146
Adapter Euronorm süsteemile/kinnitusraamile, esilaaduri adapter	147 - 149, 151
Tööseadme aktuaator	148
Kolmpunkt-kinnituse adapter.....	149
Traktori haakekolmnurk ja tööseadme kolmnurk	150
Esihüdraulikasüsteem	150
Vaheadapter.....	151
Gaasloigatud osade komplektid	152
Lisaseadmed ja varuosad	153 - 156
Kaalu- ja kaamerasüsteemid	157 - 158
Ümberlaadimistigu	159
Kattesüsteemid, rullitavad presentkatted ja juurdepääsuplatvormid	160-163
Puistamisseadmed	164



Esiraskus "Kommunal"

- » Kat. kommunaal
- » Valatud kvaliteetsest raudbetoonist



Tootenumbr	Nimetus	Kaal ca	Pikkus	Laius koos manööverdusliitmikuga	Kõrgus	Ühik	€ neto
① SZBXXX200320	Esiraskus "Kommunal"	150 kg	480 mm	462 mm	400 mm	Tükk	840,00
② SZBXXX200330	Esiraskus "Kommunal"	250 kg	780 mm	360 mm	560 mm	Tükk	875,00

Esiraskus "Fliegl"

- » Keermestatud sisetükid võimaldavad ühendada manööverdamisliitmiku (valikuline) järjestikku traktoriga.
- » Esitulede lame disain tagab parema valgustuse.
- » Raskuse on nihutatud ettepoole, mis tagab telje raskuse suurema efektiivsuse



Tootenumbr	Nimetus	Kaal ca	Pikkus	Laius	Kõrgus	Ühik	€ neto
① SZBXXX200304	Esiraskus "Fliegl"	450 kg	800 mm	530 mm	515 mm	Tükk	570,00
② SZBXXX200307	Esiraskus "Fliegl"	750 kg	1150 mm	600 mm	625 mm	Tükk	640,00
② SZBXXX200310	Esiraskus "Fliegl"	1050 kg	1180 mm	735 mm	655 mm	Tükk	790,00
② SZBXXX200314	Esiraskus "Fliegl"	1450 kg	1440 mm	825 mm	700 mm	Tükk	1.060,00

Raudbetoonist esiraskus

- » Kolmepunktikinnitus kat. 2
- » Manööverdamisliitmik kiireks ühendamiseks ja lahtihaakimiseks
- » Valatud kvaliteetsest raudbetoonist, visuaalselt atraktiivne disain



Tootenumbr	Nimetus	Kaal ca	Pikkus	Laius	Kõrgus	Ühik	€ neto
SZBXXX200000	Raudbetoonist esiraskus	400 kg	780 mm	480 mm	580 mm	Tükk	690,00
SZBXXX200005	Raudbetoonist esiraskus	600 kg	780 mm	630 mm	650 mm	Tükk	750,00
SZBXXX200010	Raudbetoonist esiraskus	800 kg	780 mm	600 mm	850 mm	Tükk	800,00
SZBXXX200015	Raudbetoonist esiraskus	1000 kg	780 mm	600 mm	850 mm	Tükk	1 050,00
SZBXXX200020	Raudbetoonist esiraskus	1500 kg	1100 mm	870 mm	800 mm	Tükk	1 350,00

Terasest esiraskus

- » Kolmepunktikinnitus kat. 2
- » Terasest keevitatud
- » Tsentraalse raskuskeskmega



Tootenumbr	Nimetus	Kaal ca	Pikkus	Laius	Kõrgus	Ühik	€ neto
SZBXXX200060	Terasest esiraskus	400 kg	1000 mm	420 mm	420 mm	Tükk	690,00

Esiraskuse kaitsekilp

Sobib meie raudbetoonist esiraskustele.

- » Parem nähtavus liikluses, päeval ja öösel
- » Gabariituled ja peegeldav hoiatuskile tagavad parema nähtavuse öisel ajal
- » Laiust 2300–2700 mm saab reguleerida 50 mm võrra – sobib igale traktorile



Tootenumbr	Versioon	Kõrgus	Tiefe	Kaal ca	Ühik	€ neto
FPTXXX000000	Esiraskusele 400–1000 kg	770 mm	475 mm	70 kg	Tükk	820,00
FPTXXX000005	Esiraskusele 1500–1000 kg	770 mm	475 mm	70 kg	Tükk	950,00



Vaata videot ▶

Esi- ja tagaraskus integreeritud tööriistaalusega

Tsentraalse raskuskeskme ilusa kujuga raskused.

Tehnilised andmed

- » Kolmepunktikinnitus kat. 2
- » Kaasas Manööverdusliitmik ja tööriistaalus
- » Keevitatud visuaalselt atraktiivse disainiga
- » Valikuliselt koos gabariidituledega



Paigaldatav kolmpunkt-kinnitusele

Tootenumbr	Nimetus	Kaal ca	Pikkus	Laius	Kõrgus	Ühik	€ neto
SZBXX200080	Esi- ja tagakaal koos täitega	800 kg	1320 mm	740 mm	570 mm	Tükk	1 600,00
SZBXX200085	Esi- ja tagakaal koos täitega	1000 kg	1470 mm	790 mm	610 mm	Tükk	1 900,00
SZBXX200090	Esi- ja tagakaal koos täitega	1200 kg	1470 mm	790 mm	610 mm	Tükk	2 300,00
SZBXX200095	Esi- ja tagakaal koos täitega	1500 kg	1670 mm	985 mm	715 mm	Tükk	2 450,00
SZBXX200100	Esi- ja tagakaal koos täitega	1800 kg	1670 mm	985 mm	715 mm	Tükk	2 650,00
SZBXX200105	Esi- ja tagakaal koos täitega	2000 kg	1670 mm	985 mm	715 mm	Tükk	2 900,00

Lisaseadmed

Tootenumbr	Nimetus	Ühik	€ neto
SZBXX200200	LED-gabariidituled kronsteini ja kaablipikendusega	Komplekt	369,00

Esiraskus "Star" koos allasõidukaitsega

Liiklusohutuse tagamiseks.

Tehnilised andmed

- » Kolmepunktikinnitus kat. 2 ja 3
- » Kaitsepiirde reguleeritav laius: 2,40–2,56 m (soovi korral kuni 3 m)
- » Värvitud Nova halliks (individuaalne värv on valikuline)
- » Kaasas Manööverdusliitmik ja tööriistaalus
- » Soovi korral saadaval klebistena erinevad ettevõtte logod (lisatasuta)

Omadused

- » Lukustatav tööriistaalus, maht: ca 240 l
- » LED valgustipakett, ohutusmärgistus ja orientatsioonipulgad



13



Paigaldatav kolmpunkt-kinnitusele

Tootenumbr	Nimetus	Kaal ca	Ühik	€ neto
SZBXX200354	Esiraskus "Star"	800 kg	Tükk	2 900,00
SZBXX200356	Esiraskus "Star"	1000 kg	Tükk	3 100,00
SZBXX200358	Esiraskus "Star"	1200 kg	Tükk	3 400,00
SZBXX200360	Esiraskus "Star"	1500 kg	Tükk	3 700,00



Rehvirõhu kontrollisüsteem "Fliegl ISOfill"



Rehvirõhu kontrollisüsteemi juhitakse täielikult traktorist ISOBUSi kaudu. Traktori terminalis näete esi- ja tagarehvide rõhku ühe pilguheitega. Lisamoodulina pakume vabalt positsioneeritavat kuvarit. See tähendab, et saate keskmisel rehvirõhul alati silma peal hoida.

Süsteemi on lihtne kokku panna ja see ei vaja täiendavaid kinnitustavasid. Traktoril ei ole vaja teha püsivaid muudatusi. Sõidukite vahetamisel saab süsteemi jälgi jätmata eemaldada. Rehvirõhu kontrollisüsteem ühildub paljude traktori-markidega.

Valikulised kiirliitmikud võimaldavad välistorusid kiiresti ja lihtsalt lahti võtta.

Kahe teljega traktori tarnekomplekt

- » Klapisead – pneumaatiliselt juhitav ja isesulguv
- » ISOBUS-juhtseade – koos kaabli ja 4 Bluetooth-anduriga
- » Mitmeahelaline kaitseklaap koos paigalduskomplektiga
- » Hoidik vahetükkidega pöörlevatele saatjatele
- » Otse veljeplaadile paigaldamiseks:
 - 2 hoideplaati – aukude vahe: 275 mm, augu Ø: 22 mm
 - 2 hoideplaati – aukude vahe: 335 mm, augu Ø: 22 mm
- » 4 pöördandurit 1/2" koos pöördemomendi toega
- » Väline kolmanda osapoole täiteühendus
- » ISOBUS kaablikomplekt – universaalne
- » Roostevabast terasest torud 2 teljele



Ohutu transportimine

Tootenumbr	Nimetus	Ühik	€ neto
DRUXXX100550	Rehvirõhu kontrollisüsteem "Fliegl ISOfill"	Komplekt	4 420,00

Rehvide paigaldamise alus

- » Kahveltõstuki kinnitus
 - Kahvlitasku sisemõõtmed (P × L): 165 × 68 mm
- » Ratastele laiussega kuni 1000 mm ja Ø 1000 – 2400 mm
- » Aitab vahetada kiiresti põllu- ja ehitusmasinate raskeid ja suuri rehve
- » Teist inimest pole vaja
- » Tsingitud



Tootenumbr	Nimetus	Kaal ca	Ühik	€ neto
SBWXXX970200	Rehvide paigaldamise alus	115 kg	Tükk	890,00

Rehvide paigaldamise alus

- » Ratastele Ø 1000 – 2200 mm
- » Mõõtmed (P × L × K): 1300 × 1015 × 1580 mm



Tootenumbr	Nimetus	Kandevõime max	Rehvi laius max	Kaal ca	Ühik	€ neto
SBWXXX970105	Rehvide paigaldamise alus	1500 kg	1100 mm	150 kg	Tükk	918,00

13



Kallutatav konteiner "Universal"

Tühjendamine mehaanilise trossitõmbega.

Omadused

- » Virmastatav
- » Kahvlitasku sisemõõtmed (P × L): 142 × 52 mm

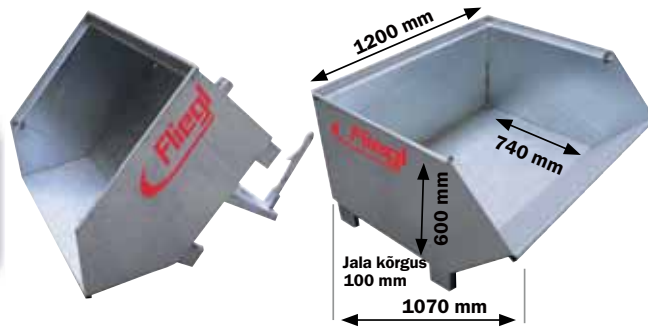

Paigaldatav kahveltõstuki kinnitusele

Tootenumber	Pikkus	Laius	Kõrgus	Kaal ca	Ühik	€ neto
ABFFLM120000	1200 mm	1070 mm	600 mm	135 kg	Tükk	790,00

Ratastega konteiner "Universal"

Universaalselt kasutatav – kõigi kaupade praktiliseks transpordiks.

Omadused

- » Sujuvalt liikuvad täiskummist rehvidega pöörlevad rattad, 360° pööratavad
- » Mahuti (P × L × K): 1350 × 1140 × 900 mm
- » 4 pöörlevat ratast, 2 seisupiduriga ja 2 ilma pidurita



Äravoolumkraan



Ohutu transportimine



Stabiilsed pöördrattad

Paigaldatav Euronormi kinnitusele

Tootenumber	Kogupikkus	Kogulaius	Kogukõrgus	Kaal ca	Ühik	€ neto
ABFFLM000200	1400 mm	1270 mm	1215 mm	175 kg	Tükk	1250,00

Tööriistakast

Praktiline tööriistade hoiukoht, sobib kõikidele tööriistadele ja -seadmetele.

Omadused

- » 2 sektsiooni – eemaldatav vahesein
- » Mahuti (P × L × K): 1195 × 1195 × 500 mm



Paigaldatav Euronormi ja kolmpunkt-kinnitusele

Tootenumber	Pikkus	Laius	Kõrgus	Kaal ca	Ühik	€ neto
FORFLI000100V	1195 mm	1195 mm	500 mm	200 kg	Tükk	950,00

13





Kahveltõstuki adapter "Multi-Hitch"

Tehnilised andmed

- » Kahveltõstuki kinnitus (sõidukipoolne) – kahvlitasku sisemõõtmed (L × L): 148 × 70 mm
- » Kolmepunktikinnitus kat. 2 või 3 (seadme pool)
- » Kuulpea ühendus K80
- » Poldid Ø 35 mm pukseerimisasaade jaoks
- » Koormakonks kuni 2,5 t



Omadused



- » Universaalne tööriist koormate, haagiste ja põllutööseadmete laadimiseks ja teisaldamiseks
- » Adapter tõstetakse üles tõstekahvlitega ja lukustatakse oma kohale. Kolm reguleerimisaset.



Paigaldatav kahveltõstukile

Tootenumber	Nimetus	Seadme poolel	Kaal ca	Ühik	€ neto
SWRFLM000003	Kahveltõstuki adapter "Multi-Hitch"	Kolmpunkt-kinnitus kat. 2	125 kg	Tükk 	1 880,00
SWRFLM000006	Kahveltõstuki adapter "Multi-Hitch"	Kolmpunkt-kinnitus kat. 3	139 kg	Tükk 	1 980,00

Kiirvahetusseade

Tehnilised andmed

- » Kahveltõstuki kinnitus (sõidukipoolne) – kahvlitasku sisemõõtmed (L × L): 148 × 70 mm
- » Euronormi kinnitus (seadme poolel)
- » 2 kahetoimelist hüdrosilindrit
- » Vajalik üks kahetoimeline ühendusliitmik

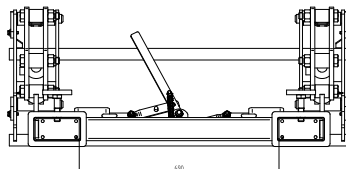

Omadused



- » Kiirvahetusseadmega saab teie tõstukist universaalne masin – seda tänu lihtsale ühendamisele ja lahtihaakimisele



Paigaldatav kahveltõstukile

Tootenumber	Nimetus	Seadme poolel	Kaal ca	Ühik	€ neto
SWRFLM000001V	Kiirvahetusseade	Euronormi versioon	190 kg	Tükk 	1 990,00



Kiirvahetatav raam Euronorm

- » Värvitud
- » Kõigile esilaaduritele
- » Tagab kõigi tööseadmete hõlpsa ühendamise ja lahtihaakimise (peaaegu kõik praegused esilaadurite tööseadmed nõuavad seda kinnitust)
- » Avamine ühe käelligutusega
- » Esilaaduri pöördehoova vahepuks individuaalseks kinnitamiseks
- » 2 kinnituspunkti mõlemal küljel seadme tõukurvarda jaoks võimaldavad kaldenurka individuaalselt reguleerida.
- » Ühendamine ja lahtihaakimine ilma lahtivõtmiseta

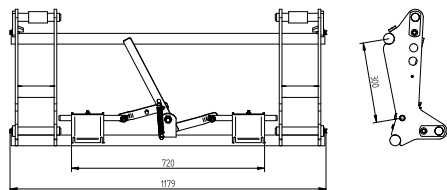

Tootenumber	Nimetus	Kaal ca	Ühik	€ neto
SWRFLM900004	Kiirvahetusraam "Euronorm" ilma keevitusklambriteta	52 kg	Tükk	370,00
SWRFLM000002	Kiirvahetatav raam "Euronorm" koos keevitusklambritega, sirge	68 kg	Tükk	425,00
SWRFLM000000	Kiirvahetusraam "Euronorm" koos keevitatavate klambritega, nurgeline	68 kg	Tükk	420,00

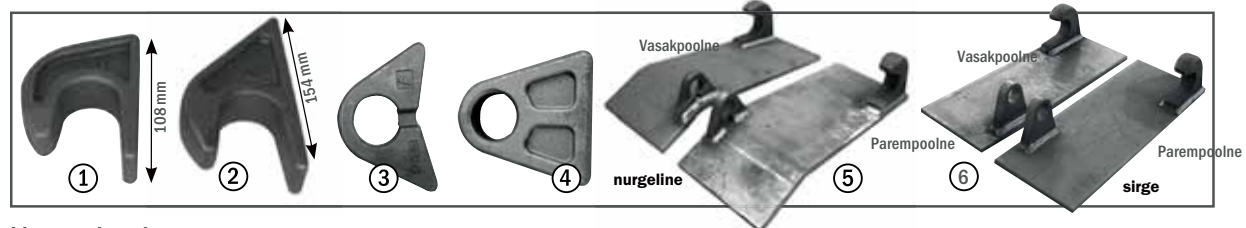

Lisaseadmed

Tootenumber	Nimetus	Ühik	€ neto
① SWRFLM900002	Keevitatav konks Euronorm	Tükk	10,90
② NKTXX516003	Keevitatav konks Euronorm - raske versioon	Tükk	13,50
①+② SWRFLM000803	Keevitatav konks keevitatava aasaga (vastasosa)	Komplekt	16,90
③ SWRFLM900003	Keevitatav aas Euronorm	Tükk	6,40
④ SWRFLM900005	Keevitatav aas Euronorm - pikk, vahekaugus 55 mm, Ø 28 mm, paigaldamiseks sirgele plaadile, ilma nurgata (joonis 6)	Tükk	8,70
④ SWRFLM900009	Keevitatav aas Euronorm - pikk, vahekaugus 57 mm, Ø 25 mm, paigaldamiseks sirgele plaadile, ilma nurgata (joonis 6)	Tükk	7,50
⑤ SWRFLM000802	Nurgelised keevitatavad klambrid nihutatud, vasak- ja parempoolne	Komplekt	87,00
SWRFLM000805	Keevitatav klamber, nurgeline, vasakpoolne	Tükk	44,00
SWRFLM000804	Keevitatav klamber, nurgeline, parempoolne	Tükk	44,00
⑥ SWRFLM000809	Keevitatavad klambrid, sirged, vasak- ja parempoolne	Komplekt	87,00
SWRFLM000807	Keevitatav klamber, sirge, vasakpoolne	Tükk	44,00
SWRFLM000808	Keevitatav klamber, sirge, parempoolne	Tükk	44,00

Kiirvahetusraam "Euronorm", hüdrauliliselt lukustatav

Mugav ja lihtne kabiinist haakimine ja lahtihaakimine - traktorist väljumata!

- » Kaasas hüdrovoolikud

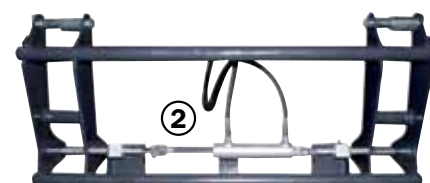
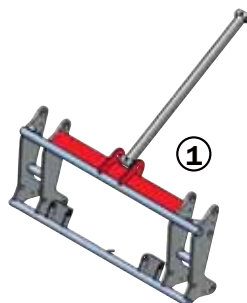

Kiirvahetusraam, hüdrauliliselt lukustatav

Tootenumber	Nimetus	Kaal ca	Ühik	€ neto
SWRFLM000004	Kiirvahetusraam "Euronorm", hüdrauliliselt lukustatav - ilma keevitatavate klambriteta	56 kg	Tükk	540,00

Lisaseadmed

Tootenumber	Nimetus	Ühik	€ neto
① SWRFLM000900	Ümberehituskomplekt hüdraulilise seadme käitamiseks - 1-silindrilise versiooni jaoks	Komplekt	110,00
② SWRFLM900200	Ümberehituskomplekt kiirvahetusraami "Euronorm" hüdraulilise lukustuse jaoks	Komplekt	230,00

* Kõik netohinnad on eurodes, neile lisandub käibemaks 22% ja transport.





Hüdromanipulaator

Sobib kõikidele esilaaduritele.

- » Äärmiselt suur käik 850 mm – kuni 180° kaldenurga jaoks
- » Optimeeritud silindri läbipaine ideaalse jõujaotuse tagamiseks
- » Tugevam, suurem kolvipool tõmbab koormatud haakeseadet tahapoole – tõmbejõud: ca 3,6 t 180 baari juures
- Survejõud: ca 5,0 t 180 baari juures
- » Nõrgem, väiksem kolvipool surub tööseadme allapoole, et seda kallutada ja tühjendada.
- » Väiksem kolvipool, mis vajab vähem õli, saab tühjendamisega hakkama – kiiret tühjendusventiili pole vaja
- » Väga vastupidav ja kompaktne disain – kõik laagrid tugevate poltidega (Ø 30 mm)
- » Pöördepunktid on paigaldatud liuglaagri puksidega ja need on isemäärivad.
- » Kaasas hüdraulikavoolikud ja kruviühendused kuni esilaaduri keskkohani



Tüüp II/S transpordiasend



Tüüp II/S kaldenurk kuni 180°



1-silindriline versioon

Tootenumber	Nimetus	Kaal ca	Ühik	€ neto
HGBFLM000000	Tüüp II/S, 2-silindriline versioon	82 kg	Tükk	790,00
HGBFLM000002	Tüüp II/S, 2-silindriline versioon, tõukurvarras 3-astmeliselt reguleeritav 100 mm võrra	86 kg	Tükk	850,00
HGBFLM000001	1-Zylinder-Version (Tüüp II/S)	41 kg	Tükk	425,00
HGBFLM000003	1-silindriline versioon, tõukurvarras 3 korda reguleeritav 100 mm võrra (tüüp II/S)	43 kg	Tükk	450,00

Esilaaduri adapter

Automaatse kokkuklapitava luku ja Euronorm kinnitusega.

Kõik kolmepunktilise kinnitusega lisaseadmed (nt palliveoseadmed) saab selle spetsiaalse adapteri abil ühendada ka esilaaduriga – sealhulgas reguleeritava kõrgusega ülemise hoovapeaga.

- » Euronormist kolmpunkt-kinnitusele



Külgsuunas reguleeritava palliteisaldusmasinaga (ei kuulu komplekti)



Vaata videot

Tootenumber	Versioon	Kaal ca	Kaal ca	Ühik	Ühik	€ neto
① FLAFLM000000V	Standard, tsingitud	59 kg	59 kg	Tükk		440,00
② FLAFLM000100	Tugevdatud, tsingitud	90 kg	90 kg	Tükk		730,00

13



Kolmpunkt-kinnituse adapter



① Kolmpunkt-kinnituse adapter, jäik



② Kolmpunkt-kinnituse adapter, lahtivõetav

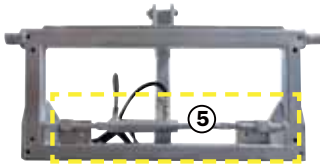

③+④ Kolmpunkt-kinnituse adapter, hüdrauliline lukustatav



⑥ Kolmpunkt-kinnituse adapter, viimistlemata ilma kinnitusdetailideta



Ideaalne nurk kahveltõstukite ja koppade vedamiseks



Kolmpunkt-kinnituse adapter, lahtivõetav

Tootnumber	Nimetus	Kaal ca	Ühik	€ neto
① DPAFLM000000V	Kolmpunkt-kinnituse adapter, jäik	54 kg	Tükk	410,00
② DPAFLM000005V	Kolmpunkt-kinnituse adapter, lahtivõetav	58 kg	Tükk	500,00
③ DPAFLM000006V	Kolmpunkt-kinnituse adapter, jäik, hüdrauliline lukustatav	59 kg	Tükk	740,00
④ DPAFLM000007V	Kolmpunkt-kinnituse adapter, lahtivõetav, hüdraulisch verriegelbar	63 kg	Tükk	880,00
⑤ DPAFLM900010	Hüdrauliline lukustus - ümberehituskomplekt	8 kg	Komplekt	240,00
⑥ DPAFLM000008	Kolmpunkt-kinnituse adapter, viimistlemata ilma kinnitusdetailideta	45 kg	Tükk	250,00

Kolmpunkt-kinnituse adapter "Universal"

Kolmpunkt-kinnituse adapteriga »Universal« saab kolmpunkt-kinnitusega ühendada kõiki Euronormi seadmeid. Külgekeevitatud kooniliste puksidega saab hõlpsasti kinnitada ümarpallipiigid, et kasutada adapterit näiteks tagumise pallihargiga.

- » Kolmepunktkinnitus kat. 2
- » Vedrustus FEM 2A (kõrgus 410 mm) kahveltõstukile
- » Eriti vastupidav konstruktsioon - sobib ka rasketele materjalide tõstmiseks
- » Kandevoime: ca 1,5 t



Ümarpallipiigi ja tõstekahvliga



Ümarpallipiikidega pallide transportimiseks



Kombinatsioonis tugeva kopaga

13



Tootnumber	Nimetus	Kaal ca	Ühik	€ neto
DPAFLM000100V	Kolmpunkt-kinnituse adapter "Universal"	75 kg	Tükk	560,00

* Kõik netohinnad on eurodes, neile lisandub käibemaks 22% ja transport.



① Traktori haakekolmnurk

Fliegl traktori haakekolmnurgaga saab seadmeid ühendada ja lahtihaakida kiiresti, lihtsalt ja ohutult.

- » Vabastustrossi, ülemise ja alumise hoova poltidega
- » Tugev ja stabiilne - raam täiendavalt tugevdatud
- » Vedruga käpp lukustub ühendamisel automaatselt (vajalik on täiendav tihendamine vedrutihvtiga)
- » Ideaalne konstruktsioon ja viimistlus

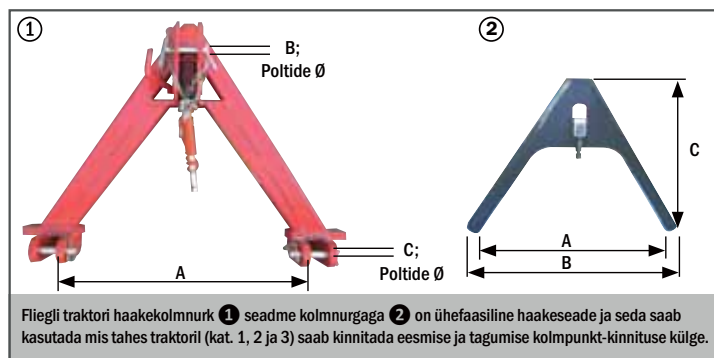

Tootenumbr	Paigaldatav seadme poolele	Kandevõime max	A	B	C	Kaal ca	Ühik	€ neto
SPDFLM000004	Kat. kommunaal	300 kg	330 mm	20 mm	20 mm	5 kg	Tükk	99,00
SPDFLM000003	Kat. 0	500 kg	485 mm	20 mm	20 mm	26 kg	Tükk	125,00
SPDFLM000000	Kat. 1	1100 kg	665 mm	18 mm	20 mm	32 kg	Tükk	159,00
SPDFLM000001	Kat. 2	1500 kg	820 mm	25 mm	28 mm	32 kg	Tükk	199,00
SPDFLM000005	Kat. 2/S	1500 kg	820 mm	25 mm	28 mm	36 kg	Tükk	219,00
SPDFLM000002	Kat. 3	1400 kg	965 mm	32 mm	36 mm	85 kg	Tükk	330,00

② Seadme kolmnurk traktori haakekolmnurgaga kasutamiseks

Traktori haakekolmnurga vastasosa.

Reguleeritava kinnitusrihmaga vastava seadme külge keevitamiseks.



- » Tööpõhimõte: Traktori haakekolmnurga ots asetatakse tööseadme kolmnurga U-raami mis tahes punkti, käivitatakse hüdraulika ja tööseade libiseb kindlalt haakeseadise lukustusasendisse. See välistab vajaduse ronida ühendamise ajal traktorile ja sealt maha. See tähendab, et tüütu peale- ja maharõimine ühendamisel on minevik.

Tootenumbr	Paigaldus traktori poolele	Kandevõime max	A	B	C	Kaal ca	Ühik	€ neto
SPDFLM000803	Kat. kommunaal	300 kg	390 mm	480 mm	403 mm	4 kg	Tükk	45,00
SPDFLM000801	Kat. 0	500 kg	565 mm	665 mm	400 mm	6 kg	Tükk	49,00
SPDFLM000800	Kat. 1 kuni 3	1500 kg	735 mm	845 mm	573 mm	16 kg	Tükk	69,00
SPDFLM000802	Kat. 2, poltidega	1500 kg	735 mm	845 mm	568 mm	22 kg	Tükk	100,00

Esihüdraulikasüsteem "Universal" 1,8 t

Kaasa arvatud hüdrovoolikud (pikkus 1500 mm) traktori küljel ja keevitatavad plaadid

- » Problemloses An- und Abkuppeln über 2 Bolzen
- » Traktori jõudlus: max . 90 HJ
- » Vajalik üks kahetoimeline ühendusliitmik

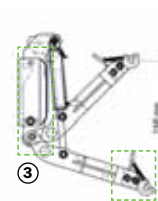
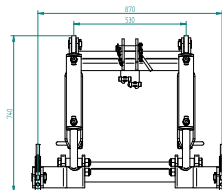

Esihüdraulikasüsteem 1,8 t

Tootenumbr	Nimetus	Paigaldatav seadme poolele	Tõstekõrgus	Kaal ca	Ühik	€ neto
SZBXXX100005V	Esihüdraulika "Universal" 1,8 t, komplektn, tsingitud	Kolmpunkt-kinnitus, kat. 2	749 mm	130 kg	Tükk	2 270,00
③ SZBXXX100098	Keevitatav plaat esihüdraulikasüsteemi jaoks				Tükk	90,00

Esihüdraulikasüsteem "Universal" 4 t

- » Kolmpunktikinnitus kat. 2, alumise hoova konksuga
- » Kompaktne disain
- » Kokkupandavad alumised hoovad
- » Probleemideta ühendamine ja lahtiühendamine 2 poldi abil
- » Vajalik üks kahetoimeline ühendusliitmik

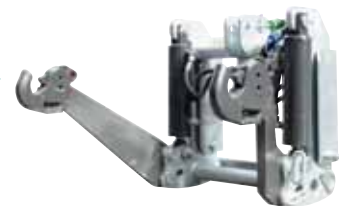
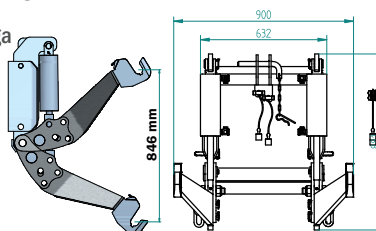

Tootenumbr	Nimetus	Paigaldatav seadme poolele	Tõstekõrgus	Kaal ca	Ühik	€ neto
SZBXXX100007V	Esihüdraulikasüsteem "Universal" 4 t	Kolmpunkt-kinnitus, kat. 2	846 mm	145 kg 145 kg	Tükk	3 130,00



Vaheadapteri raam, lahtine

Tööriistade mehaaniliseks lukustamiseks.
Adaptorraam ratas- või teleskooplaaduritele, et paigaldada lisaseadmeid Euronormi kiirvahetussüsteemiga.



Tootenumber	Kõrgus	Laius	Kaal ca	Ühik	€ neto
ZADFLM000005	480 mm	1150 mm	85 kg	Tükk	490,00

Vaheadapter

Võimaldab kõigi Euronormi kinnitusega lisaseadmete ühendamist ratas- või teleskooplaaduritele.

- » Kande võime kuni 3,0 t
- » Eriti kompaktne disain, soodne raskuskese eriti laaduri lähedal
- » Ühe käega kasutatav lukustushoob



Tootenumber	Nimetus	Kaal ca	Ühik	€ neto
ZADFLM000000	Universaalne vaheadapter paljude kinnituste jaoks (tellimisel valmistatud)		Tükk	1 100,00
ZADFLM000095V	Vaheadapter JCB Q-Fit	105 kg	Tükk	990,00
ZADFLM000015V	Zwischenadapter Kramer Tüüp 212, 312, 612	105 kg	Tükk	990,00
ZADFLM000016V	Vaheadapter Kramer tüüp 520, 620, 720 või Claas Scorpion	116 kg	Tükk	990,00
ZADFLM000018V	Vaheadapter Kramer tüüp KL 12.5 - KL 14.5 Euronormi kinnitusele	45 kg	Tükk	990,00
ZADFLM000025V	Manitou vaheadapter	105 kg	Tükk	990,00
ZADFLM000030V	Vaheadapter Merlo tüüp 26.6LPT, 30.9KT, 33.7KT	105 kg	Tükk	990,00

Vaheadapter ratas- või teleskooplaadurilt kolmpunkt-kinnitusele paigaldamisel



Tootenumber	Nimetus	Kaal ca	Ühik	€ neto
① ZADFLM000500	Vaheadapter ratas- või teleskooplaadurilt kolmpunkt-kinnitusele paigaldamisel 2	130 kg	Tükk	1 350,00
ZADFLM000510	Vaheadapter ratas- või teleskooplaadurilt kolmpunkt-kinnitusele paigaldamisel 3	135 kg	Tükk	1 450,00
② ZADFLM000520	Vaheadapteri raam, viimistlemata, ilma kinnituse, ümberehitamiseks kolmpunkt-kinnituseks, kat. 2	93 kg	Tükk	650,00
ZADFLM000530	Vaheadapteri raam, viimistlemata, ilma kinnituse, ümberehitamiseks kolmpunkt-kinnituseks, kat. 3	97 kg	Tükk	750,00



Lisaseadmed

Tootenumber	Nimetus	Kaal ca	Ühik	€ neto
ZADFLM100500	Hüdraulilise lukustuse ümberehituskomplekt	8 kg	Komplekt	380,00

Keevitatav konks



Tootenumber	Nimetus	Versioon	Ühik	€ neto
① ZADFLM000200	Keevitatav konks Merlo kinnitusele	26 6 LPT / 33 7 KT / 30 9 KT	Tükk	24,00
ZADFLM000205	Keevitatav konks Merlo kinnitusele, tugevdatud	26 6 LPT / 33 7 KT / 30 9 KT	Tükk	68,90
② SWRFLM900001	Keevitatav konks Hauer kinnitusele	Vasakpoolne	Tükk	42,80
SWRFLM900006	Keevitatav konks Hauer kinnitusele	Parempoolne	Tükk	42,80
③ SWRFLM900007	Keevitatav aas Hauer kinnitusele	Vasakpoolne	Tükk	24,80
SWRFLM900008	Keevitatav aas Hauer kinnitusele	Parempoolne	Tükk	24,80
④ NKTXXX516001	Keevitatav konks alumisele hoovale	Võll max 30 mm, kat. 2, Mõõtmed (a/b/c): 30/154/30 mm	Tükk	26,80
NKTXXX516004	Keevitatav konks alumisele hoovale	Võll max 38 mm, kat. 3, Mõõtmed (a/b/c): 37/154/30 mm	Tükk	34,50
⑤ NKTXXX516005	Keevitatav konks, sepiatud	Kat. 2	Tükk	29,00

* Kõik netohinnad on eurodes, neile lisandub käibemaks 22% ja transport.rt.





Gaasõigatud osade komplektid väike-, ratas- või teleskooplaaduritele

Enne kandursõiduki külge keevitamist kontrollige, kas kaldenurgad on õiged, kas on vaja otsapiirdeid ja kas kandesõiduki ja liseseadme vahel on kokkupõrkekohti. Alles siis tohib klambrid kindlalt külge keevitada.

Tootja	Sõiduki tüüp	Tootenumber	€ neto
Ahlmann	AS4-60	ZADFLM000158	250,00
Ahlmann	AX-seeria	ZADFLM000159	220,00
Atlas	AR55-95	ZADFLM000145	220,00
Atlas	A-D Seeria, E-seeria kuni 86E	ZADFLM000146	270,00
Atlas	AR35	ZADFLM000147	220,00
Bobcat	Teleskooplaadur - Toru Ø 80 mm	ZADFLM000185	360,00
Merlo	26 6 LPT / 33 7 KT / 30 9 KT	ZADFLM000200 nur Brennteilhaken	24,00
Case	221B	ZADFLM000138	220,00
Caterpillar	330	ZADFLM000176	270,00
Caterpillar	906-908H	ZADFLM000177	150,00
Caterpillar	906-908G	ZADFLM000178	220,00
Claas / Kramer	Scorpion / 420/520/620	ZADFLM000165	220,00
Dieci - 60 9 Agri Max/Samson	Teleskooplaadur	ZADFLM000196	220,00
Dieci - Agri Farmer 28 7	Teleskooplaadur	ZADFLM000188	220,00
Faresin	Teleskooplaadur	ZADFLM000103	220,00
Faucheux	FX Weiss	ZADFLM000101	150,00
Faucheux	FX Grau	ZADFLM000102	150,00
Fuchs	Kopplaadur	ZADFLM000154	150,00
Gehl	Kopplaadur	ZADFLM000141	140,00
GiantTobroco	Kopplaadur	ZADFLM000127	220,00
Haloutte	Kopplaadur	ZADFLM000128	220,00
Hanomag	66D	ZADFLM000155	270,00
Hanomag	15F/20E/25F	ZADFLM000156	360,00
Hanomag	22er seeria	ZADFLM000157	220,00
JCB	Q-Fit	ZADFLM000180	270,00
JCB	526 Agri	ZADFLM000181	270,00
JCB	Q-Hitch	ZADFLM000182	270,00
JCB	520-40 / 527-55 / Compact	ZADFLM000183	220,00
JCB	406-409B	ZADFLM000184	220,00
JCB	409	ZADFLM000197	220,00
JLG/Deutz-Fahr	Teleskooplaadur	ZADFLM000152	220,00
John Deere	Teleskooplaadur	ZADFLM000164	270,00
Komatsu	WA65-85	ZADFLM000189	150,00
Komatsu	WA320 PZ	ZADFLM000136	270,00
Komatsu	WA90-100	ZADFLM000137	270,00
Kramer	312-1150	ZADFLM000125	150,00

Tootja	Sõiduki tüüp	Tootenumber	€ neto
Kramer	250 / 3035	ZADFLM000126	150,00
Kramer	750T	ZADFLM000129	220,00
Liebherr	L506-510 Z-Kin	ZADFLM000160	150,00
Liebherr	L512-556	ZADFLM000161	360,00
Liebherr	Teleskooplaadur	ZADFLM000162	220,00
Mailleux	MX Frontlader - Welle Ø 50 mm	ZADFLM000187	270,00
Manitou	MRT-seeria - toru Ø 80 mm	ZADFLM000150	220,00
Merlo	LPT-seeria, KT-seeria	ZADFLM000100	220,00
Merlo	Tüüp 3 lukustuslehtedega	ZADFLM000104	270,00
NewHolland	Teleskooplaadur	ZADFLM000153	220,00
Nirschl	Kopplaadur	ZADFLM000124	220,00
O&K	L15	ZADFLM000117	360,00
Paus	Kopplaadur	ZADFLM000151	220,00
Schaeff	SKL821-SKL833 - poldid Ø 50 mm	ZADFLM000120	220,00
Schäffer	Teleskooplaadur	ZADFLM000115	220,00
Schäffer / JCB	Kopplaadur / 3045 / 403	ZADFLM000116	150,00
Striegl	Kopplaadur	ZADFLM000108	150,00
Terex	TL80-120	ZADFLM000121	150,00
Terex	TL160-360 - poldid Ø 50 mm	ZADFLM000122	220,00
Terex	TL65 - poldid Ø 35 mm	ZADFLM000123	220,00
Thaler	Kopplaadur	ZADFLM000142	150,00
Volvo	L30/L32/L35	ZADFLM000170	220,00
Volvo	125B	ZADFLM000171	220,00
Volvo	L50	ZADFLM000172	360,00
Volvo	L45B	ZADFLM000173	220,00
Volvo	L25B	ZADFLM000174	220,00
Wacker Neuson	WL18-WL57	ZADFLM000175	150,00
Weidemann	CX-seeria, CX LP-seeria, CX LP T-seeria	ZADFLM000105	150,00
Zeppelin	ZL5	ZADFLM000131	220,00
Zettelmeyer	ZL402/502/602	ZADFLM000190	150,00
Zettelmeyer	ZL402N	ZADFLM000191	220,00
Zettelmeyer	ZL601B	ZADFLM000192	220,00
Zettelmeyer	ZL801	ZADFLM000193	220,00
Zettelmeyer	ZL501FA	ZADFLM000194	220,00

13



Täiendavad keevitatavad klambrid kiirliitmikele ja fikseeritud kinnitusdetailid nõudmisel.

Esilaaduri piigid

- » Komplektis koos mutriga
- » Keere M 22 × 1,5 mm
- » Ø 36 mm – koormus: max . 630 daN paindepingepunktiga 880 mm

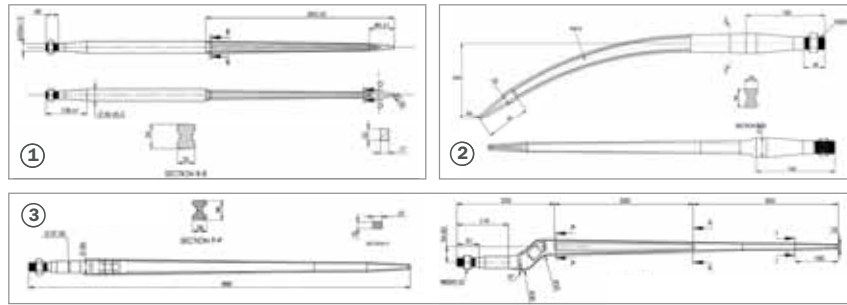

Tootenumber	Nimetus	Versioon	Pikkus	Ühik	€ neto
① SDGFLM900002	Esilaaduri piigid	sirge	810 mm	Tükk	18,00
① SDGFLM900003	Esilaaduri piigid	sirge	1000 mm	Tükk	39,00
① SDGFLM900004	Esilaaduri piigid	sirge	1100 mm	Tükk	43,00
① SDGFLM900005	Esilaaduri piigid	sirge	1400 mm	Tükk	64,00
② SDGFLM900008	Esilaaduri piigid	köver	680 mm	Tükk	34,00
② SDGFLM900007	Esilaaduri piigid	köver	800 mm	Tükk	39,00
② SDGFLM900006	Esilaaduri piigid	köver	975 mm	Tükk	53,00
SDGFLM900009	Esilaaduri piigid, spetsiaalne koonus	nurgeline	800 mm	Tükk	21,50
③ SDGFLM900013	Esilaaduri piigid	nurgeline	880 mm	Tükk	52,00

Ümarpalli piigid

- » Komplektis koos mutriga
- » Keere M 28 × 1,5 mm (nt tõstekahvli "Freisicht" =
- » Ø 42 mm – koormus: max . 1100 daN paindepingepunktiga 800 mm

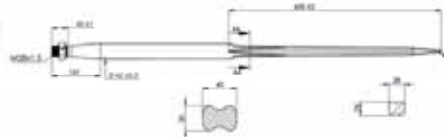

Tootenumber	Nimetus	Pikkus	Ühik	€ neto
STGFLM000807	Ümarpalli piigid	900 mm	Tükk	54,00
STGFLM000808	Ümarpalli piigid	1000 mm	Tükk	60,00
STGFLM000809	Ümarpalli piigid	1100 mm	Tükk	64,00
STGFLM000810	Ümarpalli piigid	1200 mm	Tükk	70,00
STGFLM000811	Ümarpalli piigid	1400 mm	Tükk	79,00

Piikide transpordikaitse maanteetranspordiks



Tootenumber	Nimetus	Ühik	€ neto
BTGFLM900030	Piikide transpordikaitse maanteetranspordiks, iga pii jaoks	Tükk	70,00

Ülitugevad piigid

- » Komplektis koos mutriga
- » Keere M 28 × 1,5 mm
- » Ø 55 mm – koormus: max . 2200 daN paindepingepunktiga 800 mm

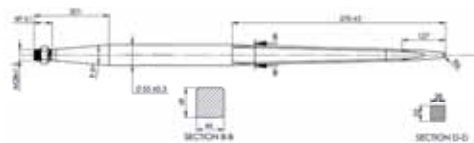

Tootenumber	Nimetus	Pikkus	Kaal ca	Ühik	€ neto
STGFLM000828	Ülitugevad piigid	1100 mm	16 kg	Tükk	150,00

Koonuspuks



Tootenumber	Nimetus	Ø innen	Pikkus	Ühik	€ neto
NKTXXX517008	Koonuspuks esilaaduri nurgelistele piikidele	25 mm	100 mm	Tükk	15,50
NKTXXX517002	Koonuspuks esilaaduri sirgetele piikidele	25 mm	100 mm	Tükk	13,50
NKTXXX517005	Koonuspuks esilaaduri sirgetele piikidele	25 mm	110 mm	Tükk	16,00
NKTXXX517004	Tugevdatud koonuspuks, pikk, esilaaduri sirgetele piikidele	25 mm	145 mm	Tükk	21,50
NKTXXX517009	Koonuspuks, pikk, esilaaduri sirgetele piikidele	25 mm	180 mm	Tükk	19,00
NKTXXX517011	Koonuspuks, esilaaduri sirgetele piikidele	25 mm	100 mm	Tükk	6,50
NKTXXX517001	Koonuspuks ümarpalli piikidele	32 mm	110 mm	Tükk	19,50
NKTXXX517007	Koonuspuks ümarpalli piikidele	32 mm	148 mm	Tükk	30,50
NKTXXX517006	Koonuspuks ülitugevatele piikidele	32 mm	200 mm	Tükk	40,50



Koonusmutter ja koonusrõngas



Tootenumber	Nimetus	Versioon	Ühik	€ neto
① SDGFLM900020	Koonusmutter esilaaduri piikidele	M 22 x 1, 5 mm	Tükk	3,50
① STGFLM900001	Koonusmutter ümarpallipiikidele	M 28 x 1, 5 mm	Tükk	4,50
Tootenumber	Nimetus	Versioon	Ühik	€ neto
② STGFLM900029	Koonusrõngas esilaaduri piikidele	M 22 x 1, 5 mm	Tükk	3,50
② STGFLM900002	Koonusrõngas ümarpallipiikidele	M 28 x 1, 5 mm	Tükk	6,50

Piigihoidja esilaaduri piikidele

Sissekeevitatud koonuspuksidega isemonteerimiseks, ilma piikideta.

Toru ristlõige: 80 × 80 mm Esilaaduri piikidele keermega M 22 × 1,5 mm.



Tootenumber	Pikkus	Aukude vahekaugus	Aukude arv	Kaal ca	Ühik	€ neto
SDGFLM900098	1050 mm	200 mm	6	22 kg	Tükk	190,00
SDGFLM900100	1250 mm	200 mm	7	26 kg	Tükk	230,00
SDGFLM900102	1450 mm	200 mm	8	30 kg	Tükk	270,00
SDGFLM900104	1650 mm	200 mm	9	34 kg	Tükk	300,00
SDGFLM900106	1850 mm	200 mm	10	38 kg	Tükk	340,00
SDGFLM900108	2050 mm	200 mm	11	42 kg	Tükk	370,00
SDGFLM900110	2250 mm	200 mm	12	46 kg	Tükk	410,00

Piigihoidja ümarpallipiikidele

Sissekeevitatud koonuspuksidega isemonteerimiseks, ilma piikideta.

Toru ristlõige: 100 × 100 mm Ümarpallipiikidele keermega M 28 × 1,5 mm.



Tootenumber	Pikkus	Aukude vahekaugus	Aukude arv	Kaal ca	Ühik	€ neto
SIGFLM000100	1650 mm	388 mm	5	32 kg	Tükk	280,00
SIGFLM000102	1850 mm	350 mm	6	36 kg	Tükk	310,00
SIGFLM000104	2050 mm	325 mm	7	40 kg	Tükk	350,00
SIGFLM000106	2250 mm	307 mm	8	44 kg	Tükk	380,00
SIGFLM000108	2450 mm	294 mm	9	48 kg	Tükk	420,00

Väga kulumiskindlast HB 500 terasest tera, meetri kaupa

Keevitamiseks koppade või puhastusseadmete külge – ühelt poolt kaldpinnaline.

Tootenumber	Laius	Paksus	Ühik	€ neto
SGSFLM900028	80 mm	12 mm	m	42,00
SGSFLM900030	110 mm	12 mm	m	49,50
SGSFLM900025	150 mm	16 mm	m	89,90
SGSFLM900031	150 mm	20 mm	m	121,00
SGSFLM900032	200 mm	20 mm	m	137,00
SGSFLM900035	200 mm	25 mm	m	158,00
SGSFLM900038	300 mm	30 mm	m	242,00
SGSFLM900039	300 mm	40 mm	m	300,00
SGSFLM900048	400 mm	40 mm	m	400,00

Väga kulumiskindlast HB 500 terasest allakruvitav tera, meetri kaupa

» Puuritud

» Aukude vahekaugus: 200 mm



Tootenumber	Laius	Paksus	Versioon	Ühik	€ neto
SGSFLM900046	110 mm	12 mm	lahtine	m	150,00
SGSFLM900047	110 mm	12 mm	paigaldatud	m	210,00
SGSFLM900044	150 mm	16 mm	lahtine	m	210,00
SGSFLM900043	150 mm	16 mm	paigaldatud	m	230,00
SGSFLM900042	200 mm	20 mm	lahtine	m	220,00
SGSFLM900041	200 mm	20 mm	paigaldatud	m	270,00
SGSFLM900040	200 mm	25 mm	lahtine	m	270,00
SGSFLM900045	200 mm	25 mm	paigaldatud	m	330,00
SGSFLM900050	300 mm	30 mm	lahtine	m	400,00
SGSFLM900055	300 mm	30 mm	paigaldatud	m	460,00

Polüuretaanist terad

Koppadele või puhastusseadmetele.

» 90 Shore, ühelt poolt 45° kaldega



Tootnumber	Pikkus	Laius	Paksus	Ühik	€ neto
NKTXXX070140	1600 mm	150 mm	15 mm	Tükk	110,00
NKTXXX070142	1800 mm	150 mm	15 mm	Tükk	115,00
NKTXXX070144	2000 mm	150 mm	15 mm	Tükk	125,00
NKTXXX070146	2200 mm	150 mm	15 mm	Tükk	150,00
NKTXXX070148	2400 mm	150 mm	15 mm	Tükk	160,00
NKTXXX070150	2600 mm	150 mm	15 mm	Tükk	170,00
NKTXXX070152	2800 mm	150 mm	15 mm	Tükk	180,00
NKTXXX070154	3000 mm	150 mm	15 mm	Tükk	190,00
NKTXXX070156	Tehases kokkupanek				180,00

Polüuretaanist allakruvitav tera, ilma kinnitusribata

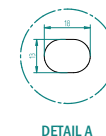
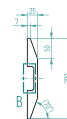
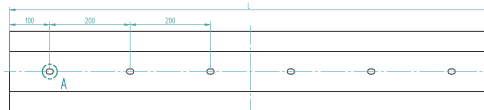

Tootnumber	Pikkus	Laius	Paksus	Aukude arv	sobiv kinnitusriba	Ühik	€ neto
NKTXXX070160	1200 mm	200 mm	25 mm	6	NKTXXX070180	Tükk	205,00
NKTXXX070167	1500 mm	200 mm	25 mm	7	NKTXXX070187	Tükk	235,00
NKTXXX070161	1800 mm	200 mm	25 mm	9	NKTXXX070181	Tükk	250,00
NKTXXX070168	1900 mm	200 mm	25 mm	9	NKTXXX070188	Tükk	270,00
NKTXXX070162	2000 mm	200 mm	25 mm	10	NKTXXX070182	Tükk	280,00
NKTXXX070169	2100 mm	200 mm	25 mm	10	NKTXXX070189	Tükk	290,00
NKTXXX070163	2200 mm	200 mm	25 mm	11	NKTXXX070183	Tükk	300,00
NKTXXX070164	2400 mm	200 mm	25 mm	12	NKTXXX070184	Tükk	320,00
NKTXXX070165	2600 mm	200 mm	25 mm	13	NKTXXX070185	Tükk	340,00
NKTXXX070166	2800 mm	200 mm	25 mm	14	NKTXXX070186	Tükk	360,00
NKTXXX0701569	Tehases kokkupanek					180,00	

Killustikupiigid



Tootnumber	Versioon	tera jaoks (laius x paksus)	L	A	T	I	S	C	Ühik	€ neto
SGSFLM900011	lahtine	120 x 12 mm	190 mm	50 mm	21 mm	55 mm	13 mm	13 mm	Tükk	11,55
SGSFLM900001	lahtine	150 x 16 mm	190 mm	50 mm	37 mm	45 mm	18 mm	13 mm	Tükk	12,00
SGSFLM900009	lahtine	200 x 20 mm	222 mm	53 mm	48 mm	50 mm	22 mm	15 mm	Tükk	24,00
SGSFLM900002	lahtine	200 x 25 mm	300 mm	66 mm	70 mm	70 mm	26 mm	17 mm	Tükk	30,00
SGSFLM000812	kruvidega kinnitatud	120 x 12 mm							Tükk	60,00
SGSFLM000801	kruvidega kinnitatud	150 x 16 mm							Tükk	65,00
SGSFLM900010	kruvidega kinnitatud	200 x 20 mm							Tükk	70,00
SGSFLM000803	kruvidega kinnitatud	200 x 25 mm							Tükk	80,00

Killustikupiigid "Lehnhoff"

Ühes tükis, iseterituv ots – sisestatakse tera keevitushülssi ja kinnitatakse korgi ja hoidikuga. Sile kopapõhi tänu tasapinnalisele ühendusele teraga.

» 3-osaline



Tüüp	Pikkus	Laius	Laius 1	Kõrgus
404	60 mm	50 mm	30 mm	32 mm
400	90 mm	50 mm	34 mm	34 mm
411	115 mm	65 mm	34 mm	34 mm

Tootnumber	Versioon	Tüüp	Pikkus	Ühik	€ neto
SGSFLM900006	lahtine	404	60 mm	Tükk	31,14
SGSFLM900007	paigaldatud	404	60 mm	Tükk	69,00
SGSFLM900004	lahtine	400	90 mm	Tükk	74,52
SGSFLM900003	paigaldatud	400	90 mm	Tükk	79,00
SGSFLM900005	lahtine	411	115 mm	Tükk	76,50
SGSFLM900008	paigaldatud	411	115 mm	Tükk	95,00

* Kõik netohinnad on eurodes, neile lisandub käibemaks 22% ja transport.



Kolmnurkne tera



Tootenumber	Versioon	Pikkus	Laius	Paksus	Aukude arv	Auk Ø	Ühik	€ neto
SSGFLM900015	Poltidega	300 mm	180 mm	8 mm	5	13 mm	Tükk	14,00
SSGFLM900025	Keevitatav	300 mm	140 mm	8 mm			Tükk	13,00

Eckmesser

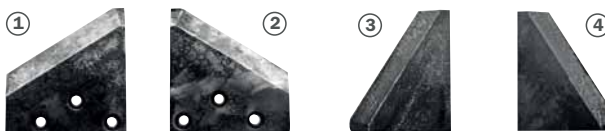

Tootenumber	Versioon	Pikkus	Laius	Paksus	Aukude arv	Auk Ø	Ühik	€ neto
① SSGFLM900012	Kruvitav, vasakpoolne	170 mm	180 mm	8 mm	3	13 mm	Tükk	5,50
② SSGFLM900010	Kruvitav, parempoolne	170 mm	180 mm	8 mm	3	13 mm	Tükk	5,50
③ SSGFLM900022	Keevitatav, vasakpoolne	170 mm	140 mm	8 mm			Tükk	5,50
④ SSGFLM900020	Keevitatav, parempoolne	170 mm	140 mm	8 mm			Tükk	5,50

Külgtera



» Lõikeserv 19° / ots 135°

Tootenumber	Versioon	Pikkus	Laius	Paksus	Ühik	€ neto
① SIKFLM900112	Keevitatav, parempoolne	1200 mm	60 mm	8 mm	Tükk	37,00
② SIKFLM900114	Keevitatav, vasakpoolne	1200 mm	60 mm	8 mm	Tükk	37,00

Kandetoru profiiliga

- » Juhtsiinide jaoks
- » Pikkus: 1400 mm
- » Ristlõige: 80 × 80 mm, paksus: 5 mm



Tootenumber	Nimetus	Kaal ca	Ühik	€ neto
STGFLM900022	Kandetoru profiiliga	18 kg	Tükk	107,00

Liugsiinid ja varuosad

Juhtsiinidele ja kahveltõstuki piikidele Liugsiinid FEM 2A, 3A, 4A jaoks

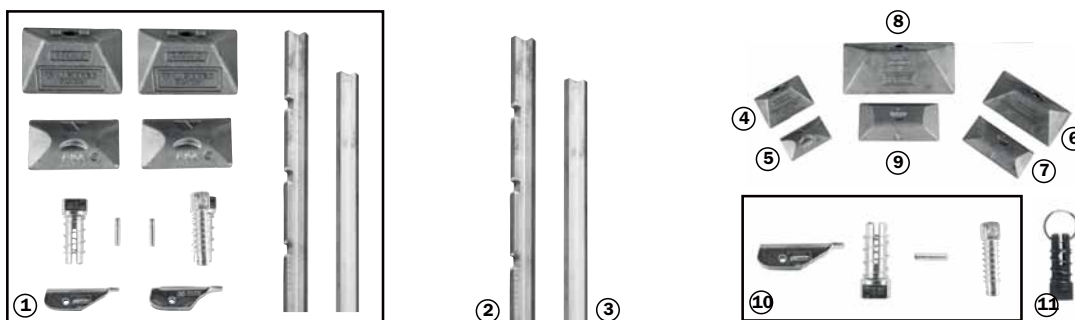

Liugsiinid FEM 2A, 3A, 4A jaoks

Tootenumber	Nimetus	Ühik	€ neto
① STGFLM900023	Liugsiinid - täiskomplekt tõstekahvlite: ülemine/alumine liugsiin; 2 lukku kahvliharudele FEM 1A+ 2A, kahvlikonksud FEM 2A (2 all, 2 üleval)	Komplekt	230,00

Tootenumber	Nimetus	Pikkus	Ühik	€ neto
② STGFLM900030	Ülemine liugsiin FEM 2A jaoks, ISO standard	1500 mm	Tükk	110,00
③ STGFLM900035	Alumine liugsiin FEM 2A jaoks, ISO standard	1500 mm	Tükk	85,00
④ STGFLM900026	Kahvlikonks FEM 2A ülemine	90 mm	Tükk	20,00
⑤ STGFLM900027	Kahvlikonks FEM 2A alumine	80 mm	Tükk	15,00
⑥ STGFLM900014	Gabelhaken FEM 3A oben	140 mm	Tükk	35,00
⑦ STGFLM900016	Kahvlikonks FEM 3A alumine	115 mm	Tükk	25,00
⑧ STGFLM900017	Kahvlikonks FEM 4A ülemine	200 mm	Tükk	60,00
⑨ STGFLM900018	Kahvlikonks FEM 4A alumine	139 mm	Tükk	35,00
⑩ STGFLM900025	Lukk kahvliharudele FEM 1A+ 2A	-	Tükk	45,00
⑪ STGFLM900024	Tõstekahvlite lukustuspoldid	-	Tükk	15,00



Vaata videot ▶



Kolmpunkt-kaal

Kaalusüsteem kolmpunkt-kinnitusele kat. 2 või alumiste hoobade kinnitusega traktor kat. 2 või kat. 3. Kolmpunkt-kaal oli konstrueeritud nii, et kinnituste raskusele niiskub vaid mõne sentimeetri võrra tahapoole. Haakeseadeid, nagu väetisekülvikud, transpordikastid, söödamikserid jne, saab väga kiiresti ühendada ja suure täpsusega kaaluda.

- » Toiteallikas: 12-24V DC
- » Lihtne käsitseda
- » Taustvalgustusega ekraan
- » Kaasas adapter ja kaaluandurid
- » Tarnekomplektis lühike ülemine link
- » Kuni 5000 kg
- » Tsiingitud kaaluraam

**DIGITAL-
TECHNIK**

Tootenumber	Nimetus	Versioon	Kaal ca	Ühik	€ neto
AGWXXX000016	Kolmpunkt-kaal 5000 kg	DIGITAL	85 kg	Tükk	3 640,00
AGWXXX000015	Kolmpunkt-kaal 5000 kg	ISOBUS	85 kg	Tükk	3 300,00



Vaheadapter-kaal "Digital"

Vaheadapter-kaalu kasutatakse täpseks kaalumiseks, nt ümar- ja kantpalle koos erinevate Euronormi lisaseadmetega. Sobib ka kergete puistematerjalide jaoks. Lühike disain ja lihtne kokkupanek.

- » Toiteallikas: 12-24V DC
- » Lihtne kasutada ISOBUS-ekraani abil
- » Kaasas kuvar
- » Kuni 3000 kg

**DIGITAL-
TECHNIK**

13



Tootenumber	Nimetus	Versioon	Kaal ca	Ühik	€ neto
AGWXXX000100	Vaheadapter-kaal "Digital" 3000 kg	Euronormi versioon	135 kg	Tükk	3 300,00



Fliegl "Hawk Universal"



Kaamerasüsteem jälgib sõidukist vasakul, paremal ja ees asuvat ala kahele küljele paigaldatud kaameratega, mille vaateväli on 51°, ning saadab pildid otse juhikabiini ekraanile. See välistab pimealad ja annab juhile optimaalse ülevaate ümbritsevast liiklusest.

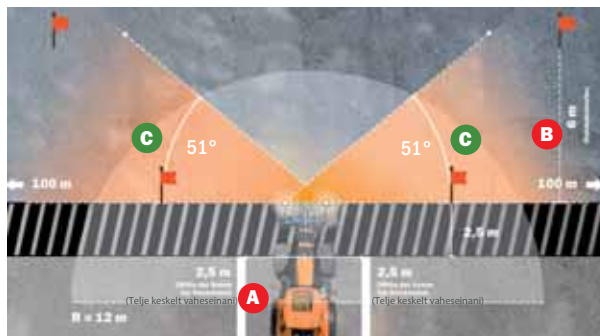

Praktiline näide ristliikluse kaamerasüsteemist kui elupäästjast:

- A** juhi aktiivne vaateväli,
- B** ohutsioon – ei ole juhile nähtav
- C** Fliegl Hawki vaateväli – näeb koheselt möödujaid, jalgrattureid ja autojuhte



Tarnekomplekt

Fliegl "Hwk Universal" kaamerasüsteemi eelised

- DLG sertifikaat ja TÜV-i kinnitus
- Kõrvaldab pimealad ja muudab ristliikluse nähtavaks
- Tugev korpus – pöörutus- ja vibratsioonikindel
- Surve-, vee- ja tolmukindel vastavalt kaitseklassile IP69

Tootenumbr	Nimetus	Ühik	€ neto
FZTXXX200040	Fliegl "Hawk Universal"	Komplekt	2 900,00
FZTXXX200042	Fliegl "Hawk Universal", talv	Komplekt	3 500,00
FZTXXX200097	Kaamera ühenduskaabel Fliegl »Hawk Universal" jaoks, talv - niiduki pool	Tükk	179,00
FZTXXX200099	Kaamera ühenduskaabel Fliegl »Hawk Universal" jaoks, talvel – traktori pool	Tükk	179,00
FZTXXX200300	Spiraalkaabel analoogkaamerale /Xpert / Hawk / Eagle jaoks - 7-kontaktiline, 2 pistikut	Tükk	39,00

Raadiokaamera "Sparrow"

sh. kuvar, kaamera, aku ja kinnitusedetailid

Tehnilised andmed

- » LCD kuvar 7"
- » Kontrastsus: 800:1.
- » Kuvasuhe: 16:9.
- » Energiatarve: max . 8 W



Tootenumbr	Nimetus	Ühik	€ neto
FZTXXX900100	Raadiokaamera "Sparrow"	Komplekt	599,00

"Osprey" LED esituli integreeritud kaameraga

Tehnilised andmed

- » 90° digikaamera
- » 3480 luumenit
- » LED-i võimsus: 40 vatti
- » Edastab kaamera pildi otse juhikabiini
- » Kaitseklass: IP69K
- » ISOBUS-iga ühilduv



Tootenumbr	Nimetus	Ühik	€ neto
FZTXXX911559	"Osprey" LED esituli integreeritud kaameraga	Komplekt	175,00



Vaata videot ▶

Ümberlaadimistigu 3 m

Tehnilised andmed

- » Teo sisse- ja väljalülitamine sulgurkraani kaudu
- » Vajalik üks kahetoimeline ühendusliitmik

Omadused



- » Lihtne kinnitada 2 kruvitava konksu abil
- » Tsingitud või roosteabast terasest
- » Trossvintsiga pidevaks kõrguse reguleerimiseks
- » Mugav käsitseda



Lihtsaim paigaldus mis tahes kallurautole



Väljalaskenurga lihtne reguleerimine



Valikuliselt koos sassisga

Ümberlaadimistigu 3 m

Tootenumber	Versioon	Tigu pikkus	Välisläbimõõt	Tarnejõudlus	Kaal ca	Ühik	€ neto
AZKJFM000083	Tsingitud	3000 mm	154 mm	1,5 m³/min	130 kg	Tükk	1 800,00
AZKJFM000087	Roosteabast teras	3000 mm	154 mm	1,5 m³/min	150 kg	Tükk	3 050,00

Lisaseadmed

Tootenumber	Nimetus	Kaal ca	Ühik	€ neto
① AZKJFM900500	Sassii koos tehasekomplektiga	7 kg	Tükk	240,00

Ümberlaadimistigu 4 m

Tehnilised andmed

- » Teo sisse- ja väljalülitamine sulgurkraani kaudu
- » Vajalik üks kahetoimeline ühendusliitmik

Omadused



- » Paigaldatakse otse viljaluugile
- » Roosteabast terasest
- » Trossvintsiga kõrguse reguleerimiseks
- » Mehaaniliselt kokkupandav - tagab ohutuse liikluses



Versioon Ø 154 mm - kokkupanduna



Versioon Ø 254 mm - kokkupanduna

Ümberlaadimistigu 4 m

Tootenumber	Versioon	Tigu pikkus	Välisläbimõõt	Tarnejõudlus	Kaal ca	Ühik	€ neto
① AZKJFM000089	Roosteabast teras	4000 mm	154 mm	1,5 m³/min	180 kg	Tükk	3 750,00
② AZKJFM000090	Roosteabast teras	4000 mm	254 mm	4,8 m³/min	220 kg	Tükk	5 150,00

* Kõik netohinnad on eurodes, neile lisandub käibemaks 22% ja transport.



Rullitav presentkate, raamiga

Omadused



- » Sobib kõikidele kalluritele ja haagistele - olenemata tootjast
- » Vajalik kohandada parajaks
- » Tugev present
- » Elastseid rihma saab kiiresti ja lihtsalt avada
- » Valikuline kesktoru küljeoltimisega
- » Tarnekomplektis muudetavad kolmnurksed otsad ees ja taga, torud, presendikonksud, needid ja kõik osad täielikuks ja ohutuks kokkupanekuks
- » Juurdepääsuplatvorm saadaval eraldi



Rullitav presentkate, raamiga

Tootenumbr	Versioon	Pikkus	Laius	Kaal ca	Ühik	€ neto
KPZXX180070	Täielik järeldaigaldamiskomplekt	4700 mm	2700 mm	125 kg	Komplekt	1 230,00
KPZXX180072	Täielik järeldaigaldamiskomplekt	5200 mm	2700 mm	132 kg	Komplekt	1 270,00
KPZXX180073	Täielik järeldaigaldamiskomplekt	5400 mm	2700 mm	135 kg	Komplekt	1 330,00
KPZXX180074	Täielik järeldaigaldamiskomplekt	6200 mm	2700 mm	143 kg	Komplekt	1 390,00
KPZXX180076	Täielik järeldaigaldamiskomplekt	6500 mm	2700 mm	147 kg	Komplekt	1 520,00
KPZXX180075	Täielik järeldaigaldamiskomplekt	7500 mm	2700 mm	170 kg	Komplekt	1 790,00

Rullitav presentkate

Tootenumbr	Pikkus	Laius	PAREMAL Aasad / aasade vahekaugus	VASAKUL Aasad / aasade vahekaugus	Ühik	€ neto
KPZXX180035	4700 mm	2545 mm	7 / 585 mm	3 / 1230 mm	Tükk	605,00
KPZXX180041	5200 mm	2545 mm	7 / 655 mm	3 / 1400 mm	Tükk	605,00
KPZXX180036	5400 mm	2545 mm	8 / 600 mm	3 / 1465 mm	Tükk	605,00
KPZXX180042	6200 mm	2545 mm	9 / 622 mm	5 / 1040 mm	Tükk	726,00
KPZXX180037	6500 mm	2545 mm	10 / 590 mm	5 / 1100 mm	Tükk	726,00
KPZXX180038	7500 mm	2545 mm	11 / 627 mm	5 / 1300 mm	Tükk	841,50
KPZXX180025	Raam rullitava presentkatele	4700 mm			Tükk	770,00



Rullitava presendi raam on saadaval ka teistes pikkustes: 5200 / 5400 / 6200 / 6500 / 7500 mm

Juurdepääsuplatvorm kalluritele

Omadused



- » Platvormi kinnitamine eesmise tugipostide külge toruklambrite abil
- » Kaasas redel
- » Universaalselt paigaldatav



Mit Steigleiter ausziehbar



Redeliga lahtivolditav



Juurdepääsuplatvorm kalluritele

Tootenumbr	Versioon	Kaal ca	Ühik	€ neto
① KPZXX180006	sh. alumiiniumist redel, pikendatav	47 kg	Tükk	649,20
② KPZXX180020	sh. alumiiniumist redel, kokkuklapitav	43 kg	Tükk	440,00
③ KPZXX180022	Redel, 2-osaline		Tükk	59,80
④ KPZXX180011	Redel, 3-osaline		Tükk	72,20

Liugmehhanismiga presentkate

Patenteeritud liugkate töötati välja spetsiaalselt transpordihaagiste jaoks. Libiseva presendiga saate oma lasti kiiresti ja lihtsalt katta ning niimoodi oma puistematerjali kaitsta.

Omadused



- » Standardvarustuses manuaalse juhtimisega – vardaga liugmehhanism
- » Valikuliselt elektriajamiga
- » Väike kaal kasuliku koormuse optimeerimiseks
- » Madalad hoolduskulud
- » Parandab kalluri aerodünaamikat
- » Kokkupanduna võtab väga vähe ruumi – lihtne hoiule panna
- » Kaitseb vee eest



Tootenumber	Versioon	Pikkus	Ühik	€ neto
ASWCSP000350	Liugmehhanismiga presentkate	5100 mm	Komplekt	2 890,00
ASWCSP000400	Liugmehhanismiga presentkate	5600 mm	Komplekt	3 120,00
ASWCSP000450	Liugmehhanismiga presentkate	6100 mm	Komplekt	3 120,00
ASWCSP000500	Liugmehhanismiga presentkate	7100 mm	Komplekt	3 750,00
ASWCSP000550	Liugmehhanismiga presentkate	8100 mm	Komplekt	3 750,00
ASWCSP000600	Liugmehhanismiga presentkate	9100 mm	Komplekt	3 870,00
ASWCSP000650	Liugmehhanismiga presentkate	10100 mm	Komplekt	4 275,00

Tootenumber	Nimetus	Ühik	€ neto
ASWCSP000200	Hüdrauliline ajam liugkate jaoks, ilma juhtseadmeta – ümberehituskomplekt	Komplekt	2 340,00



Kattesüsteem "TopLift light"

Omadused



- » Universaalkomplekt - vajalik reguleerida parajaks
- » Kergesti traktorist juhitud
- » Kokkuvolditav paremale ja vasakule
- » Koorma optimaalne kinnitus isegi kõrgete kuhjade korral
- » Kaasas hüdroühendused
- » Vajalik üks kahetoimeline ühendusliitmik



Tellimisel palume täpsustada haagise pikkus ja laius!



Presendiga versioon

Kattesüsteem "TopLift light" - võrguga versioon

Tootenumber	Nimetus	Pikkus	Ühik	€ neto
KPZHUB180024	Kattesüsteem "TopLift light"	5100 mm	Tükk	3 830,00
KPZHUB180025	Kattesüsteem "TopLift light"	5400 mm	Tükk	4 010,00
KPZHUB180026	Kattesüsteem "TopLift light"	5600 mm	Tükk	4 190,00
KPZHUB180027	Kattesüsteem "TopLift light"	5900 mm	Tükk	4 370,00
KPZHUB180028	Kattesüsteem "TopLift light"	6100 mm	Tükk	4 550,00
KPZHUB180031	Kattesüsteem "TopLift light"	6400 mm	Tükk	4 730,00
KPZHUB180029	Kattesüsteem "TopLift light"	7100 mm	Tükk	4 830,00
KPZHUB180032	Kattesüsteem "TopLift light"	7400 mm	Tükk	4 950,00
KPZHUB180038	Kattesüsteem "TopLift light"	8100 mm	Tükk	5 100,00
KPZHUB180033	Kattesüsteem "TopLift light"	8400 mm	Tükk	5 280,00
KPZHUB180037	Kattesüsteem "TopLift light"	9100 mm	Tükk	5 445,00
KPZHUB180034	Kattesüsteem "TopLift light"	9400 mm	Tükk	5 610,00
KPZHUB180036	Kattesüsteem "TopLift light"	10100 mm	Tükk	5 830,00
KPZHUB180035	Kattesüsteem "TopLift light"	10400 mm	Tükk	5 940,00

Kattesüsteem "TopLift light" - presendiga versioon

Tootenumber	Nimetus	Pikkus	Ühik	€ neto
KPZHUB180016	Kattesüsteem "TopLift light"	5100 mm	Tükk	3 830,00
KPZHUB180017	Kattesüsteem "TopLift light"	5400 mm	Tükk	4 010,00
KPZHUB180018	Kattesüsteem "TopLift light"	5600 mm	Tükk	4 190,00
KPZHUB180019	Kattesüsteem "TopLift light"	5900 mm	Tükk	4 370,00
KPZHUB180022	Kattesüsteem "TopLift light"	6100 mm	Tükk	4 550,00
KPZHUB180041	Kattesüsteem "TopLift light"	6400 mm	Tükk	4 730,00
KPZHUB180040	Kattesüsteem "TopLift light"	7100 mm	Tükk	4 830,00
KPZHUB180042	Kattesüsteem "TopLift light"	7400 mm	Tükk	4 950,00
KPZHUB180048	Kattesüsteem "TopLift light"	8100 mm	Tükk	5 100,00
KPZHUB180043	Kattesüsteem "TopLift light"	8400 mm	Tükk	5 280,00
KPZHUB180044	Kattesüsteem "TopLift light"	9100 mm	Tükk	5 445,00
KPZHUB180045	Kattesüsteem "TopLift light"	9400 mm	Tükk	5 610,00
KPZHUB180046	Kattesüsteem "TopLift light"	10100 mm	Tükk	5 830,00
KPZHUB180047	Kattesüsteem "TopLift light"	10400 mm	Tükk	5 940,00



Vaata videot ▶

Kattesüsteem "SpeedCover"

Kattesüsteem "SpeedCover" säästab ruumi ja on peale kohandamist paigaldatav peaaegu kõikidele haagistele. Võrreldes kokkuvolditava kattega saab "SpeedCoveri" kerimisrulli abil hõlpsasti sõiduki pealt üles kerida, nii et see ei takista laadimisala.

Tehnilised andmed

- » Haagistele pikkusega 4500 - 11200 mm
- » PVC võrk, 400 g/m²
- » Ilma hüdrovoolikuteta – palun eraldi tellida*



Kaitseade saastumise ja kahjustuste eest

Omadused

- » Lihtne paigaldus
- » Hüdroajamiga või mehaaniline käitamine

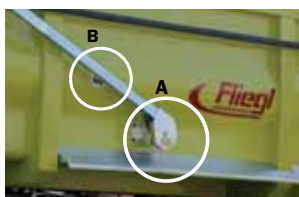

A) Kerimine vedru pingega
B) Individuaalne pikkuse reguleerimine



Hüdrauliline käitamine ölimootori abil – võrgu sissetõmbamiseks



①



Paigaldus komplekt ASW110 kuni ASW3101 jaoks

Kattesüsteem "SpeedCover"

Tootenumber	Nimetus	Pikkus min.	Pikkus max.	Kaal ca	Ühik	€ netto
KPZHUB100150	Kattesüsteem "SpeedCover"	4500 mm	11200 mm	100 kg	Tükk	3 250,00

Lisaseadmed

Tootenumber	Nimetus	Pikkus min.	Pikkus max.	Ühik	€ netto
① KPZHUB500260	Paigaldus komplekt ASW110 kuni ASW3101 jaoks			Komplekt	919,00
KPZHUB500012	Paigaldusplaadid "SpeedCover" kattesüsteemi jaoks - vajalikud ASW puhul			Komplekt	312,40
KPZHUB100160	PVC võrk kattesüsteemile "SpeedCover" – Flip Tarp Cramaro	4500 mm	11200 mm	Tükk	641,30

* Kõik netohinnad on eurodes, neile lisandub käibemaks 22% ja transport.



Universaalne puistur "VT 2.9", elektriline

Vahekuultuuride, väetise ja mikrograanulite, rohuma taaskülvi, nälkjapelletite, silolisandite jaoks.

Tehnilised andmed

- » Elektrimootor: 12 V, 170 W
- » Puistelaius: 2–24 m, astmeteta reguleeritav

Omadused



- » Sästab aega ja raha
- » Elektriajamiga puisteketas reguleeritavate viskelabadega
- » Funktsioonid: Puisteplaat sisse/välja, liugur avatud/suletud, puisteplaadi kiirus kiire/aeglane
- » Plastkonteiner: 90 l
- » Juhtimine juhtpaneeli kaudu sõidu ajal
- » Pulbervärvitud raam
- » Toitekaabel 3 m, seadmekaabel 6 m



Kolmpunkt-kinnitus (välikuline)

Tootenumber	Nimetus	Maht	Pikkus	Laius	Kõrgus	Kaal ca	Ühik	€ neto
SBWXX700130	Universaalne puistur "VT 2.9", elektriline	90 l	600 mm	550 mm	800 mm	26 kg	Tükk	1 040,00

Lisaseadmed

Tootenumber	Nimetus	Ühik	€ neto
SBWXX700135	Kolmpunkt-kinnitus (ülemise ja alumise hoova kinnitus)	Tükk	210,00
SBWXX700136	Deflektorid (juhtplaat) puistelaiuse piiramiseks, 3-osaline	Komplekt	80,00

Väetise- ja soolalaotur

Soola, kunstväetise, lubja, liiva jne

Tehnilised andmed

- » Kolmpunkt-kinnitus (ülemise hoova kinnitus kat. 1, alumise hoova kinnituse kat. 1 ja 2)
- » Puistelaius: 5–15 m
- » Kiirus: max 540 p/min
- » Suur puisteradius ja kogusejaotus, reguleeritav
- » Plastkonteiner:
- » Roostevabast terasest puisteplaat ja segur
- » Kaasas Kate ja veovõll



Tootenumber	Nimetus	Maht	Jõuvajadus min	Kandevõime max.	Kaal ca	Ühik	€ neto
SBWXX700040	Väetise- ja soolalaotur	400 l	25 HJ	350 kg	58 kg	Tükk	990,00
SBWXX700050	Väetise- ja soolalaotur	500 l	40 HJ	450 kg	64 kg	Tükk	1 090,00

EKSKAVAATORI TÖÖSEADMED



14

Ekskavaatori kopp	166–167
Kraavipuhastuskopp	168
Sõelkopp	169
Sorteerimishaarats	170
Langetuspea	171
Tõstekahvlid	172
Ekskavaatori kinnitusega haakeseadmed	172
Koristusreha	173
Kännujuurija	173
Keevitatav raam	173
Pinnasepuur	174
Kobestuskäpp.....	174
Hambaotsad ja hambahoidjad	175



Ekskavaatori kopp

Tehnilised andmed

- » Pinnase või muu puistematerjali kobestamiseks, transportimiseks ja kaadamiseks
- » Äärmiselt vastupidav ja stabiilne konstruktsioon
- » Kaasas kinnitusseade ja transpordikate
- » Tugevdatud hambasüsteem
- » Väga kulumiskindlast HB 450 terasest valmistatud põhi ja külpaneelid



Ekskavaatori klass 0,5 - 1,8 t

TL1 - MS01SY

Hambad külge kruvitud

Tootenumbr	Laius	Laius	Maht	Kaal	Ühik	€ neto
TFLBAG010030	300 mm	0	0,017 m ³	35 kg	Tükk	315,00
TFLBAG010031	300 mm	3	0,017 m ³	49 kg	Tükk	405,00
TFLBAG010040	400 mm	0	0,024 m ³	40 kg	Tükk	360,00
TFLBAG010041	400 mm	3	0,024 m ³	54 kg	Tükk	450,00
TFLBAG010050	500 mm	0	0,030 m ³	45 kg	Tükk	405,00
TFLBAG010051	500 mm	4	0,030 m ³	60 kg	Tükk	529,00
TFLBAG010060	600 mm	0	0,037 m ³	50 kg	Tükk	450,00
TFLBAG010061	600 mm	4	0,037 m ³	65 kg	Tükk	570,00
TFLBAG010070	700 mm	0	0,044 m ³	55 kg	Tükk	495,00
TFLBAG010071	700 mm	5	0,044 m ³	71 kg	Tükk	645,00

Ekskavaatori klass 2,0 - 2,5 t

TL2 - MS03SY

Hambad külge kruvitud

Tootenumbr	Laius	Laius	Maht	Kaal	Ühik	€ neto
TFLBAG020030	300 mm	0	0,021 m ³	42 kg	Tükk	378,00
TFLBAG020031	300 mm	3	0,021 m ³	61 kg	Tükk	468,00
TFLBAG020040	400 mm	0	0,028 m ³	49 kg	Tükk	441,00
TFLBAG020041	400 mm	3	0,028 m ³	68 kg	Tükk	531,00
TFLBAG020050	500 mm	0	0,035 m ³	56 kg	Tükk	504,00
TFLBAG020051	500 mm	4	0,035 m ³	76 kg	Tükk	624,00
TFLBAG020060	600 mm	0	0,042 m ³	63 kg	Tükk	567,00
TFLBAG020061	600 mm	4	0,042 m ³	83 kg	Tükk	687,00
TFLBAG020070	700 mm	0	0,049 m ³	70 kg	Tükk	630,00
TFLBAG020071	700 mm	5	0,049 m ³	91 kg	Tükk	780,00

Ekskavaatori klass 2,6 - 3,5 t

TL3 - MS03SY

Hambad külge kruvitud

Tootenumbr	Laius	Laius	Maht	Kaal	Ühik	€ neto
TFLBAG030030	300 mm	0	0,035 m ³	63 kg	Tükk	433,00
TFLBAG030031	300 mm	3	0,035 m ³	67 kg	Tükk	553,00
TFLBAG030040	400 mm	0	0,048 m ³	72 kg	Tükk	495,00
TFLBAG030041	400 mm	3	0,048 m ³	76 kg	Tükk	615,00
TFLBAG030050	500 mm	0	0,061 m ³	81 kg	Tükk	557,00
TFLBAG030051	500 mm	4	0,061 m ³	86 kg	Tükk	717,00
TFLBAG030060	600 mm	0	0,074 m ³	91 kg	Tükk	626,00
TFLBAG030061	600 mm	4	0,074 m ³	96 kg	Tükk	786,00
TFLBAG030070	700 mm	0	0,087 m ³	100 kg	Tükk	688,00
TFLBAG030071	700 mm	5	0,087 m ³	106 kg	Tükk	888,00
TFLBAG030080	800 mm	0	0,100 m ³	109 kg	Tükk	750,00
TFLBAG030081	800 mm	5	0,100 m ³	115 kg	Tükk	950,00

Ekskavaatori klass 3,6 - 4,9 t

TL4 - MS03SY

Hambad külge kruvitud

Tootenumbr	Laius	Laius	Maht	Kaal	Ühik	€ neto
TFLBAG040030	300 mm	0	0,046 m ³	83 kg	Tükk	518,00
TFLBAG040031	300 mm	3	0,046 m ³	87 kg	Tükk	638,00
TFLBAG040040	400 mm	0	0,062 m ³	95 kg	Tükk	594,00
TFLBAG040041	400 mm	3	0,062 m ³	99 kg	Tükk	714,00
TFLBAG040050	500 mm	0	0,078 m ³	107 kg	Tükk	669,00
TFLBAG040051	500 mm	4	0,078 m ³	112 kg	Tükk	829,00
TFLBAG040060	600 mm	0	0,094 m ³	119 kg	Tükk	744,00
TFLBAG040061	600 mm	4	0,094 m ³	124 kg	Tükk	904,00
TFLBAG040070	700 mm	0	0,110 m ³	131 kg	Tükk	819,00
TFLBAG040071	700 mm	5	0,110 m ³	137 kg	Tükk	1.019,00
TFLBAG040080	800 mm	0	0,124 m ³	143 kg	Tükk	894,00
TFLBAG040081	800 mm	5	0,124 m ³	149 kg	Tükk	1.094,00

Ekskavaatori klass 5,1 - 6,0 t

TL5 - MS03SY

Hambad külge kruvitud

Tootenumbr	Laius	Laius	Maht	Kaal	Ühik	€ neto
TFLBAG050030	300 mm	0	0,064 m ³	95 kg	Tükk	594,00
TFLBAG050031	300 mm	2	0,064 m ³	98 kg	Tükk	674,00
TFLBAG050040	400 mm	0	0,087 m ³	108 kg	Tükk	675,00
TFLBAG050041	400 mm	3	0,087 m ³	113 kg	Tükk	795,00
TFLBAG050050	500 mm	0	0,110 m ³	121 kg	Tükk	756,00
TFLBAG050051	500 mm	4	0,110 m ³	128 kg	Tükk	916,00
TFLBAG050060	600 mm	0	0,133 m ³	134 kg	Tükk	838,00
TFLBAG050061	600 mm	4	0,133 m ³	140 kg	Tükk	998,00
TFLBAG050070	700 mm	0	0,156 m ³	146 kg	Tükk	913,00
TFLBAG050071	700 mm	5	0,156 m ³	155 kg	Tükk	1.113,00
TFLBAG050080	800 mm	0	0,179 m ³	159 kg	Tükk	994,00
TFLBAG050081	800 mm	5	0,179 m ³	168 kg	Tükk	1.194,00
TFLBAG050090	900 mm	0	0,202 m ³	172 kg	Tükk	1.075,00
TFLBAG050091	900 mm	6	0,202 m ³	182 kg	Tükk	1.315,00
TFLBAG050100	100 mm	0	0,224 m ³	185 kg	Tükk	1.156,00
TFLBAG050101	100 mm	6	0,224 m ³	195 kg	Tükk	1.396,00

Standardkinnituse muutmine - lisatasu

Tootenumbr	Ekskavaatori klass	Tellimisel
BAGXXX000000	0,5 - 5,0 t	Tellimisel
BAGXXX000005	5,1 - 10,0 t	Tellimisel
BAGXXX000010	alates 10,1 t	Tellimisel

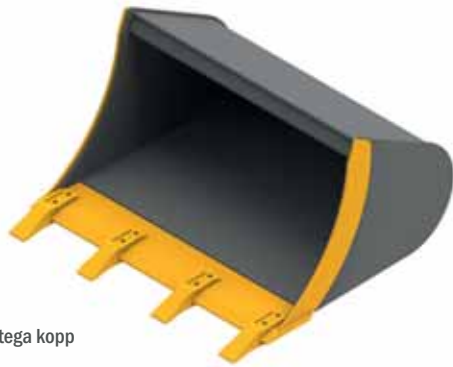

Hammastega kopp

Ekskavaatori klass 6,1 - 8,0 t

TL8 - MS08SY

Hambad külge keevitatud

Tootenumbr	Laius	Laius	Maht	Kaal	Ühik	€ neto
TFLBAG080030	300 mm	0	0,097 m ³	170 kg	Tükk	1.169,00
TFLBAG080031	300 mm	3	0,097 m ³	175 kg	Tükk	1.319,00
TFLBAG080040	400 mm	0	0,133 m ³	192 kg	Tükk	1.320,00
TFLBAG080041	400 mm	3	0,133 m ³	197 kg	Tükk	1.470,00
TFLBAG080050	500 mm	0	0,169 m ³	214 kg	Tükk	1.471,00
TFLBAG080051	500 mm	4	0,169 m ³	221 kg	Tükk	1.670,00
TFLBAG080060	600 mm	0	0,205 m ³	236 kg	Tükk	1.622,00
TFLBAG080061	600 mm	4	0,205 m ³	243 kg	Tükk	1.820,00
TFLBAG080070	700 mm	0	0,241 m ³	259 kg	Tükk	1.780,00
TFLBAG080071	700 mm	5	0,241 m ³	267 kg	Tükk	2.030,00
TFLBAG080080	800 mm	0	0,277 m ³	281 kg	Tükk	1.930,00
TFLBAG080081	800 mm	5	0,277 m ³	289 kg	Tükk	2.180,00
TFLBAG080090	900 mm	0	0,313 m ³	303 kg	Tükk	2.085,00
TFLBAG080091	900 mm	6	0,313 m ³	313 kg	Tükk	2.385,00
TFLBAG080100	1000 mm	0	0,350 m ³	325 kg	Tükk	2.230,00
TFLBAG080101	1000 mm	6	0,350 m ³	335 kg	Tükk	2.530,00

Ekskavaatori klass 8,1 - 10,0 t

TL10 - MS08SY

Hambad külge keevitatud

Tootenumbr	Laius	Laius	Maht	Kaal	Ühik	€ neto
TFLBAG100040	400 mm	0	0,156 m ³	247 kg	Tükk	1.540,00
TFLBAG100041	400 mm	3	0,156 m ³	268 kg	Tükk	1.690,00
TFLBAG100050	500 mm	0	0,201 m ³	276 kg	Tükk	1.725,00
TFLBAG100051	500 mm	4	0,201 m ³	304 kg	Tükk	1.925,00
TFLBAG100060	600 mm	0	0,246 m ³	305 kg	Tükk	1.900,00
TFLBAG100061	600 mm	4	0,246 m ³	333 kg	Tükk	2.100,00
TFLBAG100070	700 mm	0	0,291 m ³	334 kg	Tükk	2.080,00
TFLBAG100071	700 mm	5	0,291 m ³	369 kg	Tükk	2.330,00
TFLBAG100080	800 mm	0	0,336 m ³	363 kg	Tükk	2.260,00
TFLBAG100081	800 mm	5	0,336 m ³	398 kg	Tükk	2.510,00
TFLBAG100090	900 mm	0	0,381 m ³	392 kg	Tükk	2.450,00
TFLBAG100091	900 mm	6	0,381 m ³	434 kg	Tükk	2.750,00
TFLBAG100100	1000 mm	0	0,426 m ³	421 kg	Tükk	2.630,00
TFLBAG100101	1000 mm	6	0,426 m ³	463 kg	Tükk	2.930,00

Standardkinnituse muutmise - lisatasu

Tootenumbr	Ekskavaatori klass	Tellimisel
BAGXXX000000	0,5 - 5,0 t	Tellimisel
BAGXXX000005	5,1 - 10,0 t	Tellimisel
BAGXXX000010	alates 10,1 t	Tellimisel

Ekskavaatori klass 10,0 - 12,0 t

TL12 - MS08SY

Hambad külge keevitatud

Tootenumbr	Laius	Laius	Maht	Kaal	Ühik	€ neto
TFLBAG120040	400 mm	0	0,212 m ³	375 kg	Tükk	2.340,00
TFLBAG120041	400 mm	3	0,212 m ³	396 kg	Tükk	2.490,00
TFLBAG120050	500 mm	0	0,282 m ³	411 kg	Tükk	2.570,00
TFLBAG120051	500 mm	4	0,282 m ³	439 kg	Tükk	2.770,00
TFLBAG120060	600 mm	0	0,351 m ³	446 kg	Tükk	2.790,00
TFLBAG120061	600 mm	4	0,351 m ³	474 kg	Tükk	2.990,00
TFLBAG120070	700 mm	0	0,421 m ³	482 kg	Tükk	3.000,00
TFLBAG120071	700 mm	5	0,421 m ³	517 kg	Tükk	3.250,00
TFLBAG120080	800 mm	0	0,491 m ³	518 kg	Tükk	3.230,00
TFLBAG120081	800 mm	5	0,491 m ³	553 kg	Tükk	3.480,00
TFLBAG120090	900 mm	0	0,561 m ³	554 kg	Tükk	3.460,00
TFLBAG120091	900 mm	6	0,561 m ³	596 kg	Tükk	3.760,00
TFLBAG120100	1000 mm	0	0,630 m ³	589 kg	Tükk	3.680,00
TFLBAG120101	1000 mm	6	0,630 m ³	631 kg	Tükk	3.980,00
TFLBAG120120	1200 mm	0	0,700 m ³	625 kg	Tükk	3.900,00
TFLBAG120121	1200 mm	7	0,700 m ³	674 kg	Tükk	4.250,00

Ekskavaatori klass 10,0 - 15,0 t

TL15 - MS10

Hambad külge keevitatud

Tootenumbr	Laius	Laius	Maht	Kaal	Ühik	€ neto
TFLBAG150040	400 mm	0	0,285 m ³	500 kg	Tükk	3.125,00
TFLBAG150041	400 mm	3	0,285 m ³	521 kg	Tükk	3.275,00
TFLBAG150050	500 mm	0	0,379 m ³	547 kg	Tükk	3.420,00
TFLBAG150051	500 mm	4	0,379 m ³	575 kg	Tükk	3.620,00
TFLBAG150060	600 mm	0	0,474 m ³	594 kg	Tükk	3.710,00
TFLBAG150061	600 mm	4	0,474 m ³	622 kg	Tükk	3.910,00
TFLBAG150070	700 mm	0	0,568 m ³	641 kg	Tükk	4.000,00
TFLBAG150071	700 mm	5	0,568 m ³	676 kg	Tükk	4.250,00
TFLBAG150080	800 mm	0	0,662 m ³	689 kg	Tükk	4.300,00
TFLBAG150081	800 mm	5	0,662 m ³	724 kg	Tükk	4.550,00
TFLBAG150090	900 mm	0	0,756 m ³	736 kg	Tükk	4.600,00
TFLBAG150091	900 mm	6	0,756 m ³	778 kg	Tükk	4.900,00
TFLBAG150100	1000 mm	0	0,851 m ³	783 kg	Tükk	4.890,00
TFLBAG150101	1000 mm	6	0,851 m ³	825 kg	Tükk	5.190,00
TFLBAG150120	1200 mm	0	0,945 m ³	830 kg	Tükk	5.180,00
TFLBAG150121	1200 mm	7	0,945 m ³	879 kg	Tükk	5.530,00



Kraavipuhastuskopp

Tehnilised andmed

- » Pinnase ja kerge mulla korjamiseks, transportimiseks, tõstmiseks ja kaadamiseks kraavide ja süvendite ehitamisel
- » Muldkehade, teepeenarde ja muude keerukate maastikuvormide loomiseks
- » Pikendatud kopapõhi
- » Jäik konstruktsioon



Ekskavaatori klass 0,5 - 1,8 t

GRL1 - MS01SY

Tootenumbr	Laius	Maht	Kaal	Ühik	€ neto
GRLBAG010080	800 mm	0,043 m ³	72 kg	Tükk	550,00
GRLBAG010100	1000 mm	0,055 m ³	85 kg	Tükk	615,00
GRLBAG010120	1200 mm	0,066 m ³	98 kg	Tükk	680,00

Ekskavaatori klass 6,1 - 8,0 t

GRL8 - MS08SY

Tootenumbr	Laius	Maht	Kaal	Ühik	€ neto
GRLBAG080150	1500 mm	0,305 m ³	340 kg	Tükk	2.095,00
GRLBAG080160	1600 mm	0,324 m ³	355 kg	Tükk	2.170,00
GRLBAG080180	1800 mm	0,365 m ³	390 kg	Tükk	2.345,00

Ekskavaatori klass 2,6 - 3,5 t

GRL3 - MS03SY

Tootenumbr	Laius	Maht	Kaal	Ühik	€ neto
GRLBAG030100	1000 mm	0,100 m ³	133 kg	Tükk	920,00
GRLBAG030120	1200 mm	0,120 m ³	153 kg	Tükk	1.022,00
GRLBAG030140	1400 mm	0,140 m ³	173 kg	Tükk	1.120,00
GRLBAG030150	1500 mm	0,150 m ³	183 kg	Tükk	1.170,00
GRLBAG030160	1600 mm	0,160 m ³	193 kg	Tükk	1.220,00

Ekskavaatori klass 10,0 - 12,0 t

GRL12 - MS08SY

Tootenumbr	Laius	Maht	Kaal	Ühik	€ neto
GRLBAG120160	1600 mm	0,460 m ³	505 kg	Tükk	3.150,00
GRLBAG120180	1800 mm	0,520 m ³	550 kg	Tükk	3.430,00

Muud laiused nõudmisel

Ekskavaatori klass 5,1 - 6,0 t

GRL5 - MS03SY

Tootenumbr	Laius	Maht	Kaal	Ühik	€ neto
GRLBAG050120	1200 mm	0,188 m ³	185 kg	Tükk	1.180,00
GRLBAG050140	1400 mm	0,220 m ³	205 kg	Tükk	1.280,00
GRLBAG050150	1500 mm	0,235 m ³	215 kg	Tükk	1.330,00
GRLBAG050160	1600 mm	0,251 m ³	225 kg	Tükk	1.380,00

Standardkinnituse muutmine - lisatasu

Tootenumbr	Ekskavaatori klass	
BAGXXX000000	0,5 - 5,0 t	Tellimisel
BAGXXX000005	5,1 - 10,0 t	Tellimisel
BAGXXX000010	alates 10,1 t	Tellimisel

Sõelkopp pöikvarrastega

Tehnilised andmed

- » Vastupidav konstruktsioon
- » Kaasas kinnituseade ja transpordikate
- » Tugevdatud hambasüsteem
- » Valmistatud väga kulumiskindlast HB 450 terasest

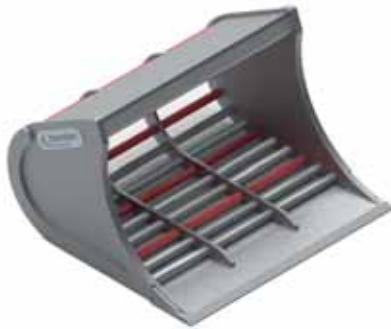

Standardkinnituse muutmise - lisatasu

Tootenumbr	Ekskavaatori klass	
BAGXXX000000	0,5 - 5,0 t	Tellimisel
BAGXXX000005	5,1 - 10,0 t	Tellimisel
BAGXXX000010	alates 10,1 t	Tellimisel

Ekskavaatori klass 0,5 - 1,8 t

SL1 - MS01SY

Tootenumbr	Laius	Laius	Maht	Kaal	Ühik	€ neto
SBLBAG010040	400 mm	0	0,015 m ³	51 kg	Tükk	445,00
SBLBAG010041	400 mm	3	0,015 m ³	55 kg	Tükk	511,00
SBLBAG010060	600 mm	0	0,023 m ³	68 kg	Tükk	530,00
SBLBAG010061	600 mm	4	0,023 m ³	73 kg	Tükk	610,00
SBLBAG010080	800 mm	0	0,031 m ³	85 kg	Tükk	615,00
SBLBAG010081	800 mm	5	0,031 m ³	91 kg	Tükk	709,00

Ekskavaatori klass 2,6 - 3,5 t

SL3 - MS03SY

Tootenumbr	Laius	Laius	Maht	Kaal	Ühik	€ neto
SBLBAG030050	500 mm	0	0,051 m ³	100 kg	Tükk	755,00
SBLBAG030051	500 mm	4	0,051 m ³	105 kg	Tükk	858,00
SBLBAG030060	600 mm	0	0,062 m ³	110 kg	Tükk	805,00
SBLBAG030061	600 mm	4	0,062 m ³	115 kg	Tükk	913,00
SBLBAG030080	800 mm	0	0,085 m ³	130 kg	Tükk	905,00
SBLBAG030081	800 mm	5	0,085 m ³	136 kg	Tükk	1.028,00

Ekskavaatori klass 5,1 - 6,0 t

SL5 - MS03SY

Tootenumbr	Laius	Laius	Maht	Kaal	Ühik	€ neto
SBLBAG050080	800 mm	0	0,130 m ³	273 kg	Tükk	1.620,00
SBLBAG050080	800 mm	5	0,130 m ³	279 kg	Tükk	1.815,00
SBLBAG050100	1000 mm	0	0,168 m ³	310 kg	Tükk	1.805,00
SBLBAG050101	1000 mm	6	0,168 m ³	318 kg	Tükk	2.029,00

Muud laiused nõudmisel

Sõelkopp võrestikuga

Tehnilised andmed

- » Vastupidav konstruktsioon
- » Kaasas kinnituseade ja transpordikate
- » Tugevdatud hambasüsteem
- » Valmistatud väga kulumiskindlast HB 450 terasest
- » Valikuliselt täiustatud lõikeservaga



Ekskavaatori klass 6,1 - 8,0 t

SL8 - MS08SY

Tootenumbr	Laius	Laius	Maht	Kaal	Ühik	€ neto
SBLBAG080080	800 mm	0	0,195 m ³	305 kg	Tükk	1.906,00
SBLBAG080081	800 mm	5	0,195 m ³	314 kg	Tükk	2.156,00
SBLBAG080100	1000 mm	0	0,255 m ³	350 kg	Tükk	2.187,00
SBLBAG080101	1000 mm	6	0,255 m ³	360 kg	Tükk	2.487,00
SBLBAG080120	1200 mm	0	0,315 m ³	395 kg	Tükk	2.470,00
SBLBAG080121	1200 mm	7	0,315 m ³	407 kg	Tükk	2.820,00

Ekskavaatori klass 8,1 - 10 t

SL10 - MS08SY

Tootenumbr	Laius	Laius	Maht	Kaal	Ühik	€ neto
SBLBAG100100	1000 mm	0	0,330 m ³	450 kg	Tükk	2.475,00
SBLBAG100101	1000 mm	6	0,330 m ³	492 kg	Tükk	2.775,00
SBLBAG100120	1200 mm	0	0,400 m ³	510 kg	Tükk	2.800,00
SBLBAG100121	1200 mm	7	0,400 m ³	559 kg	Tükk	3.150,00

Ekskavaatori klass 10,0 - 15,0 t

SL15 - MS10

Tootenumbr	Laius	Laius	Maht	Kaal	Ühik	€ neto
SBLBAG150100	1000 mm	0	0,400 m ³	600 kg	Tükk	3.000,00
SBLBAG150101	1000 mm	6	0,400 m ³	642 kg	Tükk	3.300,00
SBLBAG150120	1200 mm	0	0,485 m ³	675 kg	Tükk	3.380,00
SBLBAG150121	1200 mm	7	0,485 m ³	724 kg	Tükk	3.730,00

Muud laiused nõudmisel

Standardkinnituse muutmise - lisatasu

Tootenumbr	Ekskavaatori klass	
BAGXXX000000	0,5 - 5,0 t	Tellimisel
BAGXXX000005	5,1 - 10,0 t	Tellimisel
BAGXXX000010	alates 10,1 t	Tellimisel



Sorteerimishaarats

Tehnilised andmed

- » Pidev pöördmootor 360°
- » Töörõhk: 320 baari

Omadused

- » Tugev ja kompaktne disain
- » Lihtne hooldada



Pildil MS08

Ekskavaatori klass 1,5 - 3,5 t - SG 2

Tootenumber	Avanemislaius	Korpuse laius	Pöördmootor	Kinnitus	Ühik	€ netto
SGFBAG020000	880 mm	400 mm	koos	MS01	Tükk	3.850,00
SGFBAG020001	880 mm	400 mm	ilma	MS01	Tükk	1.900,00
SGFBAG020002	880 mm	400 mm	koos	MS03	Tükk	4.050,00
SGFBAG020003	880 mm	400 mm	ilma	MS03	Tükk	2.100,00

Ekskavaatori klass: 3,5 - 6,0 t - SG 4

Tootenumber	Avanemislaius	Korpuse laius	Pöördmootor	Kinnitus	Ühik	€ netto
SGFBAG040000	1364 mm	500 mm	koos	MS03	Tükk	6.300,00
SGFBAG040001	1364 mm	500 mm	ilma	MS03	Tükk	3.525,00
SGFBAG040002	1364 mm	500 mm	koos	MS08	Tükk	6.500,00
SGFBAG040003	1364 mm	500 mm	ilma	MS08	Tükk	3.725,00

Ekskavaatori klass: 6,1 - 10,0 t - SG 8

Tootenumber	Avanemislaius	Korpuse laius	Pöördmootor	Kinnitus	Ühik	€ netto
SGFBAG080000	1500 mm	500 mm	koos	MS08	Tükk	10.050,00
SGFBAG080001	1500 mm	500 mm	ilma	MS08	Tükk	5.525,00

Ekskavaatori klass: 10,0 - 15,0 t - SG 12

Tootenumber	Avanemislaius	Korpuse laius	Pöördmootor	Kinnitus	Ühik	€ netto
SGFBAG120000	1664 mm	800 mm	koos	MS10	Tükk	12.000,00
SGFBAG120001	1664 mm	800 mm	ilma	MS10	Tükk	6.925,00

Standardkinnituse muutmine - lisatasu

Tootenumber	Ekskavaatori klass	
BAGXXX000000	0,5 - 5,0 t	Tellimisel
BAGXXX000005	5,1 - 10,0 t	Tellimisel
BAGXXX000010	alates 10,1 t	Tellimisel



Vaata videot ▶

Langetuspea "Krokodil-Plus"

Laastudeta lõikamine garanteeritud – langetuspea "Krokodil-Plus" on tõhus tööriist okste ja puude lõikamiseks. Sellega saab kiiresti langetada väikseid puid, põõsaid või istandikke. Langetuspead saab kasutada paljudes eri kohtades ja rakendusteks, nt maastikul, nõlvadel, soosaladel või maastikuhoolduses ja põllumajandustöodes, mistõttu on see aednikele, põllumeestele ja töövõtjatele oluline universaaltööriist.

Tehnilised andmed

- » Paigaldatav ekskavaatorile
- » Saadaval erinevate kinnitustega
- » Nõutav õli rõhk: min 240 baari
- » Õlitarve: 40–100 l/min
- » Valmistatud väga kulumiskindlast HB 500 terasest

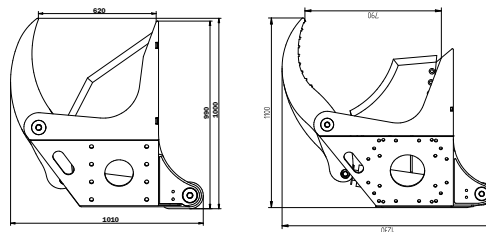

Langetuspea "Krokodil-Plus"

Tootenumber	Okste jämedus (okaspuu) kuni	Avanemislaius	Ekskavaatori klass	Kaal	Ühik	€ neto
FGRFLM100200	200 mm	620 mm	1,5 - 3,5 t	200 kg	Tükk	4 090,00
FGRFLM100300	300 mm	820 mm	4,0 - 8,0 t	320 kg	Tükk	5 000,00

Kinnitused

Tootenumber	Nimetus	Sobilik langetuspea	Ühik	€ neto
FGRFLM901100	Ekskavaatori kinnitus MS 03	200 / 300	Tükk	350,00
FGRFLM901150	Ekskavaatori kinnitus MS 08	200 / 300	Tükk	400,00
FGRFLM901170	Ekskavaatori kinnitus MS 10	300	Tükk	950,00

Standardkinnituse muutmise - lisatasu

Tootenumber	Ekskavaatori klass	€ neto
BAGXXX000000	0,5 - 5,0 t	Tellimisel
BAGXXX000005	5,1 - 10,0 t	Tellimisel
BAGXXX000010	alates 10,1 t	Tellimisel

* Kõik netohinnad on eurodes, neile lisandub käibemaks 22% ja transport.



Tõstekahvlid

Tehnilised andmed

- » Koormate tõstmiseks
- » Kahvliharud eraldi reguleeritavad
- » Reguleeritavad kahvliharud – kõigile levinud kaubaalustele



Ekskavaatori klass 3,0 - 6,0 t

Tootenumber	Kinnitus	Laius	Piigid	Harud P x L x K	Kaal	Kandevõime	Ühik	€ neto
STGBAG000000	MS03	1200 mm	FEM 2A	1200 x 80 x 40 mm	187 kg	2,0 t	Tükk	1.650,00

Ekskavaatori klass 7,0 - 10,0 t

Tootenumber	Kinnitus	Laius	Piigid	Harud P x L x K	Kaal	Kandevõime	Ühik	€ neto
STGBAG000005	MS08	1200 mm	FEM 3A	1200 x 100 x 40 mm	217 kg	3,5 t	Tükk	2.450,00

Ekskavaatori kinnitusega tööseadmed

Pühkimismasin "Löwe"

Tootenumber	Töölaius	Kinnitus	Ühik	€ neto
KEBBAG000000	2000 mm	MS03	Tükk	6.300,00
KEBBAG000005	2000 mm	MS08	Tükk	3.525,00
KEBBAG000010	2500 mm	MS03	Tükk	6.500,00
KEBBAG000015	2500 mm	MS08	Tükk	3.725,00



Võsasaepa kolme saelehega

Tootenumber	Nimetus	Kinnitus	Ühik	€ neto
ASHBAG000000	Võsasaepa kolme saelehega	MS08	Tükk	10.500,00
ASHBAG900000	Pöödrõngas, hüdrauliline		Tükk	3.800,00



Võsalõikuri lõikurpea 150 mm

Tootenumber	Nimetus	Kinnitus	Ühik	€ neto
ASHBAG000010	Lõikurpea	MS03	Tükk	6.635,00
ASHBAG000015	Lõikurpea	MS08	Tükk	7.220,00
ASHBAG900000	Pöödrõngas, hüdrauliline		Tükk	3.800,00



Küünishaarats "RZ 185 Combi"

Tootenumber	Versioon	Kinnitus	Ühik	€ neto
RZBAG185000	Pöördmootoriga	MS03	Tükk	4.450,00
RZBAG185005	Ilma pöördmootorita	MS03	Tükk	2.350,00
RZBAG185010	Pöördmootoriga	MS08	Tükk	4.850,00
RZBAG185015	Ilma pöördmootorita	MS08	Tükk	2.550,00



Multšer "Tüüp 800"

Tootenumber	Töölaius	Kinnitus	Ühik	€ neto
MULBAG000000	800 mm	MS03	Tükk	3.800,00



Standardkinnituse muutmise - lisatasu

Tootenumber	Ekskavaatori klass	
BAGXX000000	0,5 - 5,0 t	Tellimisel
BAGXX000005	5,1 - 10,0 t	Tellimisel
BAGXX000010	alates 10,1 t	Tellimisel

Koristusreha

Tehnilised andmed

- » Juurte ja võsa eemaldamiseks, sorteerimiseks ja laadimiseks
- » 4 piid väga kulumiskindlast HB 450 terasest
- » Põiklatt tugevduseks



Tootenumbr	Ekskavaatori klass	Laius	Kinnitus	Ühik	€ neto
RODBAG000000	0,3 - 2,0 t	600 mm	MS01	Tükk	525,00
RODBAG000005	1,5 - 4,5 t	800 mm	MS03	Tükk	845,00
RODBAG000010	6,0 - 10,0 t	1000 mm	MS08	Tükk	1.645,00

Kännujuurija

Tehnilised andmed

- » Vastupidav konstruktsioon
- » Väga kulumiskindlast HB 500 terasest terad ja plekk
- » Saadaval individuaalse kinnitusega



Tootenumbr	Ekskavaatori klass	Kinnitus	Ühik	€ neto
WSLBAG000000	0,3 - 2,0 t	MS01	Tükk	290,00
WSLBAG000005	1,5 - 6,0 t	MS03	Tükk	390,00
WSLBAG000010	6,0 - 10,0 t	MS08	Tükk	790,00

Keevitav raam, lahtine



Tootenumbr	Süsteem	Ekskavaatori klass	Ühik	€ neto	Tootenumbr	Süsteem	Ekskavaatori klass	Ühik	€ neto
BAVFLI000101	MS01	0,7 - 2,0 t	Tükk	42,50	BAVFLI000100	CW 05	0 - 3,5 t	Tükk	100,00
BAVFLI200418	MS01 transpordikonksuga	0,7 - 2,0 t	Tükk	42,50	BAVFLI000110	CW 10	3,5 - 10,5 t	Tükk	250,00
BAVFLI200410	MS01SY transpordikonksuga	0,7 - 2,0 t	Tükk	125,00	BAVFLI000109	CW 20	7,5 - 15,0 t	Tükk	1 010,00
BAVFLI000108	MS03	1,5 - 5,0 t	Tükk	65,00	BAVFLI000123	CW 30	15,0 - 25,0 t	Tükk	1 340,00
BAVFLI200419	MS03 transpordikonksuga	1,5 - 5,0 t	Tükk	65,00	BAVFLI000126	CW 40	20,0 - 30,0 t	Tükk	1 380,00
BAVFLI200400	MS03SY transpordikonksuga	1,5 - 5,0 t	Tükk	170,00	BAVFLI000130	Liebherr SW 33	8,0 - 22,0 t	Tükk	475,00
BAVFLI000111	MS08	5,0 - 12,0 t	Tükk	125,00	BAVFLI000135	Liebherr SW 48	14,7 - 30,0 t	Tükk	585,00
BAVFLI200423	MS08 transpordikonksuga	5,0 - 12,0 t	Tükk	125,00	BAVFLI000105	Martin M02	0 - 1,8 t	Tükk	100,00
BAVFLI200403	MS08SY transpordikonksuga	5,0 - 12,0 t	Tükk	275,00	BAVFLI000107	Martin M03	1,8 - 3,5 t	Tükk	150,00
BAVFLI000118	MS10	10,0 - 19,0 t	Tükk	590,00	BAVFLI000113	Martin M10	3,5 - 10,0 t	Tükk	320,00
BAVFLI200421	MS10 transpordikonksuga	10,0 - 19,0 t	Tükk	830,00	BAVFLI000104	Volvo S40	2,0 - 6,0 t	Tükk	230,00
BAVFLI000122	MS21	19,0 - 24,0 t	Tükk	960,00	BAVFLI000116	Volvo S45	5,0 - 12,0 t	Tükk	300,00
BAVFLI000128	Atlas T620	10,0 - 22,0 t	Tükk	620,00	BAVFLI000132	Volvo S50	5,0 - 12,0 t	Tükk	490,00
BAVFLI000127	Gehl		Tükk	150,00	BAVFLI000131	Volvo S60	12,0 - 20,0 t	Tükk	610,00
					BAVFLI000133	Volvo S70	18,0 - 33,0 t	Tükk	1 130,00
					BAVFLI000134	Volvo S80	30,0 - 43,0 t	Tükk	1 690,00
					BAVFLI000129	Schaeff - Terex HR 16	1,8 - 3,5 t	Tükk	180,00



Hüdroajamiga pinnasepuur

Tehnilised andmed

- » Sobib puuridele Ø kuni 300 mm
- » Õlitarve: ca 40 l/min



Tootenumber	Versioon	Ekskavaatori klass	Ühik	€ neto
ERHBAG000000	Kinnitusega MS 01, ilma puurita	1,5 - 3,5 t	Tükk	2 340,00
ERHBAG000005	Kinnitusega MS 03, ilma puurita	3,0 - 6,0 t	Tükk	3 020,00

Lisaseadmed

Tootenumber	Nimetus	Durchmesser	Ühik	€ neto
AZEJFM000007	Puur	150 mm	Tükk	430,00
AZEJFM000000	Puur	200 mm	Tükk	480,00
AZEJFM000001	Puur	300 mm	Tükk	590,00

Standardkinnituse muutmise - lisatasu

Tootenumber	Ekskavaatori klass	€ neto
BAGXXX000000	0,5 - 5,0 t	Tellimisel
BAGXXX000005	5,1 - 10,0 t	Tellimisel
BAGXXX000010	alates 10,1 t	Tellimisel

Kobestuskäpp

Tehnilised andmed

- » Lihtne
- » Väga vastupidav kobestuskäpp
- » Ideaalne kõvadele ja kivistele muldadele

Pildil MS01



Tootenumber	Kinnitus	Ekskavaatori klass	Ühik	€ neto
RSZBAG000005	MS01	1,5 - 3,5 t	Tükk	840,00
RSZBAG000010	MS03	3,5 - 6,0 t	Tükk	1.420,00
RSZBAG000015	MS08	7,0 - 10,0 t	Tükk	1.960,00
RSZBAG000020	MS10	10,0 - 13,0 t	Tükk	2.480,00

Standardkinnituse muutmise - lisatasu

Tootenumber	Ekskavaatori klass	€ neto
BAGXXX000000	0,5 - 5,0 t	Tellimisel
BAGXXX000005	5,1 - 10,0 t	Tellimisel
BAGXXX000010	alates 10,1 t	Tellimisel

Hambaotsad – tüüp Caterpillar

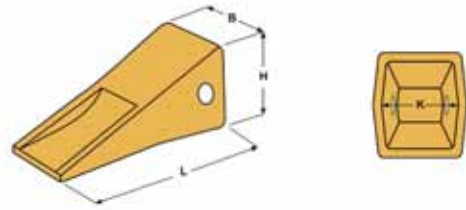

Tootenumber	Tüüp	Suurus	L	B	H	K	Kaal	Adapter	Lukustuspol	Rõngas	Ühik	€ neto
BAVATE201014	E 350 C	J 200	148 mm	55 mm	63 mm	40 mm	1,2 kg	E 310/320	E 370	E 380	Tükk	10,40
BAVATE201018	E 352 C	J 250	193 mm	65 mm	85 mm	55 mm	2,8 kg				Tükk	14,60
BAVATE201022	E 353 C	J 300	245 mm	92 mm	104 mm	67 mm	5,3 kg	E 323	E 373	E 381	Tükk	20,80
BAVATE201024	E 354 C	J 350	271 mm	105 mm	121 mm	75 mm	7,5 kg	E 324	E 374	E 382	Tükk	27,10

Keevitatud hambahoidik – tüüp Caterpillar ekskavaatorile

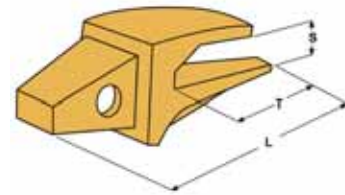

Tootenumber	Tüüp	Suurus	L	T	S	Kaal	Tõmbetugevus	Ekskavaatori klass	Ühik	€ neto
BAVATE201013	E 320	J 200	180 mm	100 mm	22 mm	1,6 kg	6000 kg	4,0 - 6,0 t	Tükk	11,60
BAVATE201017	E 322	J 250	255 mm	152 mm	27 mm	3,8 kg	10000 kg	11,0 - 15,0 t	Tükk	19,30
BAVATE201021	E 323	J 300	304 mm	183 mm	33 mm	6,7 kg	13000 kg	16,0 - 20,0 t	Tükk	33,20
BAVATE201027	E 324	J 350	345 mm	206 mm	43 mm	8,5 kg	16000 kg	21,0 - 23,0 t	Tükk	42,20

Keevitatud hambahoidik – tüüp Caterpillar laaduritele

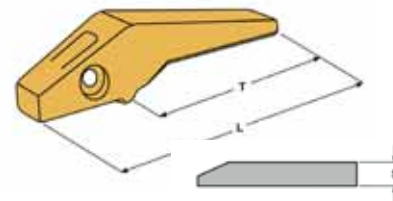

Tootenumber	Tüüp	Suurus	L	T	S	Kaal	Tõmbetugevus	Ühik	€ neto
BAVATE201047	E 310	J 200	233 mm	138 mm	15 - 20 mm	1,9 kg	6000 kg	Tükk	13,80
BAVATE201048	E 311	J 250	340 mm	230 mm	20 - 30 mm	5,3 kg	10000 kg	Tükk	27,80
BAVATE201049	E 312	J 300	355 mm	235 mm	25 - 35 mm	7,7 kg	13000 kg	Tükk	39,20
BAVATE201050	E 313	J 350	425 mm	286 mm	35 - 40 mm	14,0 kg	16000 kg	Tükk	68,30

Poldid hambaotstele – tüüp Caterpillar

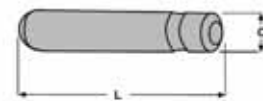

Tootenumber	Tüüp	Suurus	L	C	hambahoidja tüübile	Ühik	€ neto
BAVATE201015	E 370	J 200	57 mm	11 mm	E 310 - E 320	Tükk	2,10
BAVATE201019	E 372	J 250	77 mm	14 mm	E 303 - E 311 - E 322	Tükk	2,90
BAVATE201023	E 373	J 300	92 mm	14 mm	E 304 - E 312 - E 323	Tükk	3,10
BAVATE201025	E 374	J 350	105 mm	19 mm	E 313 - E 324	Tükk	5,30

Rõngas hambaotstele – tüüp Caterpillar



Tootenumber	Tüüp	Suurus	C	Ühik	€ neto
BAVATE201016	E 370	J 200	11 mm	Tükk	1,70
BAVATE201020	E 372	J 225 / 250 / 300	14 mm	Tükk	2,00
BAVATE201026	E 374	J 350	19 mm	Tükk	3,10



AGRO-CENTER.DE

ÜKS POOD, ÜKD LAHENDUS!



Suurim kättesaadavus

Usaldusväärne ja ainulaadne ostukogemus on tagatud tänu oluliselt lühematele ooteaegadele, kuna kaubad saab tarnida kohe pärast tellimist. Tänu sellele ei pea meie kliendid laotagavara lõppemise korral frustratsiooni tundma.



Tugev teenindus

Suhtlemine – kliendikeskne ja maalähedane
Püüame pakkuda teile parimat teenust – lihtsalt, selgelt ja otsekoheselt. Meie klientide rahulolu on meie kõige olulisem mure.



Lühike tarneaeg

Kiired tamed tänu optimeeritud protsessidele
Lühikesed tarneajad on meie e-poe oluline komponent. Seetõttu oleme optimeerinud oma tarneprotsessi nii, et teie kaubad jõuaksid kohale õigeaegselt ja viivitusteta.



Suur tootevalik

Täiuslikud lahendused põllumajandusettevõtjatele
Meie eesmärk on pakkuda teile laia ja mitmekesist valikut. Teenindame enamlevinud põllumajanduse ja metsanduse sektoreid ning katame kogu, farmi ja aia vajadused.

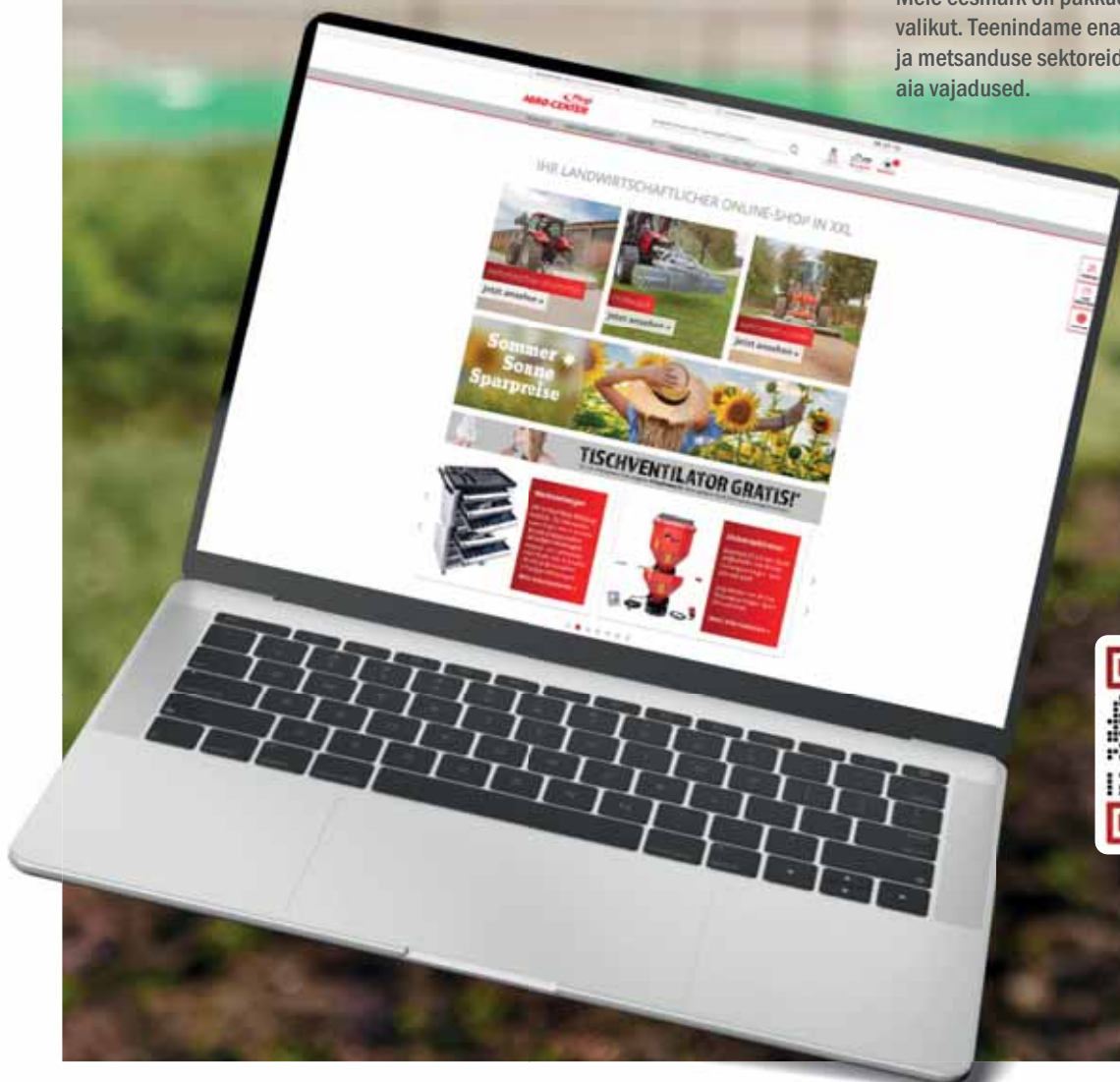



Meie kliendid on meie parimad soovitajad



Thomas Zimmermann, Gruber Landtechnik



Thomas Schillinger, talunik



Franz Schübl, Leutgeb GmbH

Tavaliselt olen uuest veebipoest ostes ettevaatlik, kuid see pood veenis mind täielikult. Hinnad on mõistlikud, tarne kiire ja tooted tõeliselt kvaliteetsed.



Maria Langlechner, talunik

Lai valik ja palju tooteid pidevalt saadaval. Mina isiklikult leian, et hüdraulika tootevalik on väga hea – siit leian kõik, mida oma põllumajandustegevuseks vajan. Küllastan hea meelega ikka ja jälle :-)

Google

4.6 ★

202 Reviews

Stand 08 2023

Fliegl
AGRO-CENTER

Tootmine ja monteerimine

Wir sind Fliegl.



- » Filiaalid maailmas
- » Suur korrosioonikaitse
- » Suur mehaaniline vastupidavus
- » Täpne ja kiire tootmine ja seadete
- » Hooldusvõime

Kuumtsinkimine – parim korrosioonikaitse

Kuumtsingitud komponendid on põllumajanduses üliolulised, kuna need peavad vastu pidama karmidele tingimustele ja sageli karmile kliimale. Kuumtsingitud masinaosad võivad kesta aastakümneid ilma korrosiooni või

kulumismärke näitamata. Seetõttu on kuumtsinkimine Fliegli toodete puhul kõrgelt hinnatud tehnoloogia, mis aitab tagada põllumajandustehnika kauakestvuse ja efektiivsuse.



Tootmislaser kõrgeimate kvaliteedistandardite jaoks

Saame valmistada oma tooteid kõrgeima paindlikkuse ja täpsusega tänu uusimale lasertehnoloogiale. See lühendab oluliselt tootmisaegu ja suurendab kasumlikkust. Laser on kõrge energiatõhususega ning aitab vähendada kasutuskulusid ja kaitsta keskkonda.

Lasertehnoloogia võimaldab lõigata mitmesuguseid materjale, sealhulgas terast, alumiiniumi ja roostevaba terast, muutes selle sobivaks paljudeks rakendusteks.

Agro-Center värvimiskeskus

Lisaks turbiinpuhastussüsteemile on olemas ka märgkeemilise eeltötluse võimalus. Paksu- ja õhukeseseinalisi detaile saab järgnevas katmisprotsessis optimaalselt ette valmistada kvaliteetse SA 2.5 pritsimise või kõrgsurverasvaemaldusega. Seejärel kasutatakse kahekihilises protsessis (aluslakk ja pealislakk) kvaliteetseid polüestri baasil pulbervärve või 2-komponentseid polüuretaanil põhinevaid märgkattesüsteeme. Kõikidele Fliegli sõidukitele ja masinatele luuakse parimad tarbesõidukite kvaliteedinõuetele vastavad UV- ja ilmastikukindlad pinnad. Pulbervärvi all olev epoksükülmtsinkimine tagab suurima võimaliku korrosioonikaitse. See tagab Fliegli toodete pika kasutusea.



Samuti seame oma pinnakaitsetehnoloogiaga Fliegli jätkusuutlikkuse standardid. Energiamahukad eeltötlus-, värvimis- ja kuivatustehnikad katame oma tootmisprotsesside abil päikesemoodulitest ja hakkepuidust ning kaugküttest saadava energiaga. Fliegl ei jäta keskkonda vajalik tähelepanuta.

Wir sind Fliegl.



1 Fliegl Agro-Center GmbH
Maierhof 1
D-84556 Kastl
Tel: +49 (0) 8671/9600-440
Faks: +49 (0) 8671/9600-701
e-post: info@agro-center.de

2 Fliegl Agrartechnik GmbH
Bürgermeister-Boch-Str. 1
D-84453 Mühldorf
Tel: +49 (0) 86 31/307-0
Faks: +49 (0) 86 31/307-550
e-post: info@fliegl.com

3 Fliegl Kft.
Pillingerpuszta
H-9151 Abda Ungarn
Tel: +36 (0) 9655/3300
Faks: +36 (0) 9655/3316
e-post: info@fliegl.hu

4 Fliegl Fahrzeugbau GmbH "Werk 1"
Oberpöllnitzer Straße 8
D-07819 Triptis
Tel: +49 (0) 36482/830-0
Faks: +49 (0) 36482/830-60
e-post: triptis@fliegl.com

5 Fliegl Fahrzeugbau GmbH "Werk 2"
Oberpöllnitzer Straße 8
D-07819 Triptis
Tel: +49 (0) 36482/830-0
Faks: +49 (0) 36482/830-60
e-post: triptis@fliegl.com

6 Fliegl Ibérica S.L.
Pol. Ind. Domenys, II C/del Vi, parcela G-10
E-08720 Vilafranca del Penedès Barcelona (España)
Tel: +34 (0) 93 817/54 90
Faks: +34 (0) 93 817/54 81
e-post: fliegl@fliegl-iberica.com

7 Fliegl Agro-Center West GmbH
Südstraße 35
48477 Hörstel/Dreierwalde
Tel: +49 (0) 59 78/ 70 1888 - 0
Faks: +49 (0) 59 78/ 70 1888 - 99
e-post: info.west@agro-center.de

8 Fliegl Grünlandtechnik GmbH
Alu Straße 1
83527 Kirchdorf
Tel: +49 (0) 8072 3769253
e-post: info@fliegl-gruenlandtechnik.de

fliegl.com

Väljaande andmed

Fliegl Agro-Center GmbH
Maierhof 1
84556 Kastl

Telefon: +49 (0) 8671/9600-440
Faks: +49 (0) 8671/9600-704

e-post: info@agro-center.de
Internet: agro-center.de

Volitatud tegevdirektor:
Angelika Fliegl

Registrikohus: Traunsteini ringkonnakohus
Registrinumber: HR 3108

Käibemaksukohustuslasena registreerimise number vastavalt
käibemaksuseaduse § 27 a: DE814753955

Sisu eest vastutav vastavalt MDStV § 10 lõikele 3:
Angelika Fliegl

aadressil
<https://agro-center.de/agb>

Fliegl Agro-Center GmbH
Baltic Agro Machinery AS
Rukki tee 8, 75306 Lehmja küla
balticagromachinery.ee

